

Werkzeuge  
Outillage

Ausgabe/Edition 2018

**forum**  
Professional Solutions





## A

Abbrechklingen	87
Abisolierzangen	84
Adapter	64, 68, 74
Adapter-Garnituren	64
Anreisswinkel	98
Anschlagwinkel	99

## B

Beisszangen	83
Berliner Blechscheren	85
Bit-Sätze	78, 79, 80
Blechschildbohrer	22
Blechschildbohrer-Sätze	22
Blechscheren	85, 88
Blindnietbohrer	9
Bohrer	1, 2, 4, 5, 7, 8, 9, 10, 11, 13
Bohrerkassetten	8
Bohrersätze	3, 8
Bügelmessschrauben	107
Bügelgeschlösser	119

## C

Combi-Scheren	88
Cutter	87, 88

## D

Dämmstoffmesser	87
Digitalchieblehren	111
Doppelmaulschlüssel	56
Doppelringschlüssel	58, 59
Drahthandbürsten	51, 52
Drehmomentschlüssel	77
Dreikantholzscharer	93
Dreikantlöffelscharer	94
Durchschlagsätze	92
Durchtreiber	92
Düsenlehren	105

## E

Eckrohrzangen	84
Eckrohrzangen-Sätze	85
Elektronikschraubenzieher-Sätze	77, 78
Entgrater	28
Ersatzklingen	87, 88
Ersatzköpfe	91
Ersatzmesser	88
Ersatzstiele	90

## F

Fächerschleifer	49, 50, 51
Fäustel	89
Federzirkel	103
Federzwingen	97
Feilenbürsten	53
Feinscharer	93
Flachdübel	97
Flachscharer	93
Flachwinkel	98, 99
Flanschenwinkel	100
Frässtifte	17, 18, 19
Frässtift-Sätze	19
Fühlerlehren	106

## G

Gabelschlüssel	56
Gabelschlüssel-Sätze	56
Ganzstahlzwingen	96
Gehrungswinkel	100
Gewindebohrer	30, 31, 32, 33, 35, 36
Gewindebohrer-Sätze	29, 36, 39
Gewindebohrerverlängerungen	35
Gewindeschablonen	104
Gewindeschieber	105
Gipserbeile	90
Gliedermeter	111, 112
Gradmesser	101
Greifzirkel	103
Gummihämmer	91

## H

Haarlineale	102
Haarwinkel	99
Hämmer	89, 90, 91
Handentgrater	28
Handfäustel	89
Handreibahnen	14
Handversenker	29
Hangschlösser	119
Hebelübersetzungen	86
Henkelocheisen	92
Hohlscharer	93
Holzlamellen	97
Holzspiralbohrer	39
Holzspiralbohrersätze	39
Holzverbindungsplättchen	97

## I

Idealscheren	86
Idealscheren mit Hebelübersetzung	86
Inbusschlüssel-Sätze	80, 81
Isolationsmesser	87

## K

Kantenzangen	83
Kapselbandmasse	112
Kardangelenke	64, 68, 74
Karosseriebohrer	9
Kegelbürsten	53
Kegelsenker	24, 27, 28
Kegelsenker-Bit-Sätze	28
Kegelsenker-Sätze	27, 28
Knarren-Ring-Gabelschlüssel	59, 60
Knarren-Ring-Gabelschlüsselsätze	60
Kombinationszangen	82
Kraftseitenschneider	83
Kugelpfistiftschlüssel	81
Kühlschmierstoffe	23
Kunststoffrohrscheren	88

## L

Langbeckzangen	82, 83
Langlochfräser	20
Latthämmer	90
Leimzwingen	97
Lineale	102
Locheisen	92
Lochscheren	85
Lochzangen	84

Lochzirkel	103
Löffelscharer	94

## M

Maschinenreibahnen	14, 15
Masstäbe	101
Maulschlüssel mit Ringratschen	59, 60
Messuhren	107, 108
Metallbohrer	1, 4, 7, 8, 9, 10, 11
Metall-Bohrerkassetten	8
Metallsägebogen	39
Metallschmiege	100
Mikrometer	107
Morsekonusbohrer	13

## P

Parallelschraubstöcke	94
Passungsschieber	105
Pelikan-Scheren	85
Plattenheber	97
Präzisionsschmiege	98
Präzisionswinkel	98

## Q

Quergriffe	74
------------	----

## R

Radienschablonen	103
Radiozangen	82
Rahmenbandmasse	113
Reduzierstücke	74
Revolverlochzangen	84
Ring-Gabelschlüssel	57, 58
Ring-Gabelschlüssel-Sätze	57
Ringmaulschlüssel	57, 58
Ringschlüssel	58
Ringschlüssel-Sätze	59
Rohrscheren	88
Rohrsteckschlüssel	61
Rollbandmasse	112, 113
Rollgabelschlüssel	59
Rollmeter	112
Rucksäcke	118
Rundbürsten	55

## S

Säbelsägeblätter	44, 45, 46
Sägen	39
Scharer	93, 94
Schablonen	103, 104
Schafffräser	20
Schaffrundbürsten	55
Scheren	85, 86, 88
Schieblehren	108, 109, 110, 111
Schleiflehren	104
Schleifmopteller	49, 50, 51
Schlosserhämmer	89
Schlosserwinkel	99
Schlosserzwingen	96
Schlüsselfeilen	53
Schlüsselfeilenätze	53
Schmiege	98, 100
Schneideisen	36, 37, 38
Schneideisenhalter	38
Schonhämmer	90
Schonhämmerköpfe	91

Schrägmasse	98, 100
Schraubstöcke	94
Schraubzwingen	95, 96
Schreinerklüpfel	91
Schruppräser	20
Schruppscheiben	48, 49
Schubladen-Werkzeugkoffer	119
Seitenschneider	83
Servicekoffer	118
Sicherheitsmesser	87
Spiralbohrer	1, 2, 4, 5, 7, 8, 10, 11, 13
Spiralbohrersätze	3, 8, 39
Spitzzirkel	102, 103
Splintentreibersätze	92
Stahlblechkoffer	119
Stahlbrahtbürsten	51, 52
Stahllehren	104, 105
Stahlmassstäbe	101
Steckgriffe	63
Steckschlüssel-Einsätze	61, 62, 63, 67, 70, 71, 72, 73
Steckschlüssel-Einsätze-Sätze	71, 72
Steckschlüssel-Einsatz-Garnituren	73
Steckschlüsselsätze	65, 66, 67, 69, 75, 76
Stichsägeblätter	40, 41, 42
Stichsägeblätterboxen	43, 44
Stiele	90
Storchenschnabelzangen	82
Streichmasse	97, 102
Stufenbohrer	23
Stufenbohrer-Sätze	23
Stufendrehstifte	61

## T

Telefonzangen	82
Tiefenmessschieber	111
Topfbürsten	53, 54
Trageriemen	115
Trennscheiben	47, 48

## U

Uhrschieblehren	110
Umschaltknarren	63, 68, 73
Universalmesser	87
Universalsägen	39
Universal-Stufenbohrer	23

## V

Verbindungsteile	64
Vergrößerungsstücke	64, 68, 74
Verlängerungen	64, 68, 74
Versenker	28, 29
Vorhangschlösser	119
Vorschlaghammer	90

## W

Waagen	114
Walzenstirnfräser	21
Wasserpumpenzangen	84
Wasserwaagen	114
Werkbänke	137
Werkbänke klappbar	137
Werkstattwagen	130, 132
Werkzeugboxen	135
Werkzeughalter	15
Werkzeugkästen	118

Werkzeugkisten	135
Werkzeugkoffer	116, 117, 119, 121, 123, 125, 135
Werkzeugrucksäcke	118
Werkzeugsätze	93
Werkzeugtaschen	115, 118
Werkzeugtrolleys	128
Windeisen	16
Winkel	98, 99, 100
Winkelschraubenzieher-Sätze	80, 81

## Z

Zangen	82, 83, 84
Zentrierwinkel	100
Zirkel	102, 103
Zündkerzeneinsätze	70
Zündkerzen-Steckschlüssel-Einsätze	70
Zwingen	95, 96

## A

Adaptateurs . . . . .	64, 68, 74
Alésoirs à main . . . . .	14
Alésoirs mécaniques . . . . .	14, 15
Armoires à outils . . . . .	118
Assortiments d'outils . . . . .	93
Augmentateurs . . . . .	64, 68, 74

## B

Balances . . . . .	114
Battements de volets . . . . .	99
Bits en jeux . . . . .	78, 79, 80
Boîtes à outils . . . . .	135
Boîtes à outils à tiroirs . . . . .	119
Boîtes de lames de scie sauteuse . . . . .	43, 44
Broche crantée . . . . .	61
Brosses à main en fils d'acier . . . . .	51, 52
Brosses boisseaux . . . . .	53, 54
Brosses circulaires . . . . .	55
Brosses circulaires avec tige . . . . .	55
Brosses métalliques . . . . .	51, 52
Brosses pour limes . . . . .	53
Brosses tronçonniques . . . . .	53

## C

Cadenas . . . . .	119
Cadenas à arceau . . . . .	119
Cadrons-comparateurs . . . . .	107, 108
Caisnes à outils 116, 117, 118, 119, 121, 123, 125, 135	
Caisnettes de forets en métal . . . . .	8
Cardans . . . . .	64, 68, 74
Cassettes pour mèches . . . . .	8
Chablon . . . . .	103, 104
Chariots à outils . . . . .	128
Chasse-goupilles . . . . .	92
Chevillères . . . . .	112, 113
Cisailles à tôle . . . . .	85, 88
Cisailles à tôle façon berlinoise . . . . .	85
Cisailles à trous . . . . .	85
Cisailles Ideal . . . . .	86
Cisailles Ideal avec transm. par levier . . . . .	86
Cisailles pélican . . . . .	85
Ciseaux . . . . .	85, 86, 88
Ciseaux à tubes . . . . .	88
Ciseaux combinés . . . . .	88
Ciseaux pour tubes en plastique . . . . .	88
Clés à bougies . . . . .	70
Clés à canon en jeux . . . . .	65, 66, 67, 69, 75, 76
Clés à fourche en jeux . . . . .	56
Clés à fourches . . . . .	56
Clés à molette . . . . .	59
Clés à tubes à emboîter . . . . .	61
Clés dynamométriques . . . . .	77
Clés Inbus en jeux . . . . .	80, 81
Clés mâles têtes sphériques . . . . .	81
Clés mixtes . . . . .	57, 58
Clés mixtes à cliquet . . . . .	59, 60
Clés plates doubles . . . . .	56
Clés polygonales . . . . .	58
Clés polygonales doubles . . . . .	58, 59
Clés polygonales en jeux . . . . .	59
Clés serre-tubes . . . . .	84
Cliquets réversibles . . . . .	63, 68, 73
Coffres à outils . . . . .	115, 118
Coffrets à outils 116, 117, 119, 121, 123, 125, 135	
Compas . . . . .	102, 103

Compas à ressort . . . . .	103
Compas d'épaisseur . . . . .	103
Compas d'intérieur . . . . .	103
Compas de précision . . . . .	102, 103
Courroies de transport . . . . .	115
Couteau pour isolant . . . . .	87
Couteaux à isolation . . . . .	87
Couteaux de rechange . . . . .	87, 88
Couteaux de sécurité . . . . .	87
Couteaux universels . . . . .	87
Cutter . . . . .	87, 88

## D

Disques de ponçage à lamelles . . . . .	49, 50, 51
Disques de tronçonnage . . . . .	47, 48
Douilles . . . . .	61, 62, 63, 67, 70, 71, 72, 73
Douilles pour bougies d'allumage . . . . .	70

## E

Ébavureurs . . . . .	28
Éléments de liaison . . . . .	64
Éléments rallonges . . . . .	64, 68, 74
Emporte-pièces à arche . . . . .	92
Équerre plate . . . . .	98, 99
Equerres . . . . .	98, 99, 100
Equerres à centrer . . . . .	100
Equerres à flasque . . . . .	100
Equerres à onglet . . . . .	100
Équerres à tracer . . . . .	98
Equerres biseautées . . . . .	99
Equerres de précision . . . . .	98
Equerres de serruriers . . . . .	99
Etablis . . . . .	137
Etablis pliants . . . . .	137
Etaux . . . . .	94
Etaux parallèles . . . . .	94

## F

Fausses équerres . . . . .	98, 100
Fausses-équerres . . . . .	98, 100
Fausses-équerres de précision . . . . .	98
Fausses-équerres métalliques . . . . .	100
Fers pour poinçonner . . . . .	92
Filières . . . . .	36, 37, 38
Forets à cône morse . . . . .	13
Forets à métaux . . . . .	1, 4, 7, 8, 9, 10, 11
Forets étagés universels . . . . .	23
Forets pour la carrosserie . . . . .	9
Forets progressifs à tôle . . . . .	22
Fraises . . . . .	28, 29
Fraises à chanfreiner . . . . .	24, 27, 28
Fraises à tige . . . . .	20
Fraises coniques . . . . .	29
Fraises cylindriques 2 tailles . . . . .	21
Fraises dégrossisseuses . . . . .	20
Fraises pour trous profonds . . . . .	20
Fraises sur tige . . . . .	17, 18, 19

## G

Gabarits . . . . .	103, 104
Garniture d'adaptateurs . . . . .	64
Garnitures de douilles . . . . .	73
Grattoirs à bois . . . . .	93
Grattoirs fins . . . . .	93
Grattoirs forme courbe améric. . . . .	94
Grattoirs plats . . . . .	93

Grattoirs triangulaires évidés . . . . .	93
Grattoirs triangulaires forme droite . . . . .	94

## H

Haches de plâtriers . . . . .	90
-------------------------------	----

## J

Jauges à rayon . . . . .	103
Jauges d'affûtage . . . . .	104
Jauges d'épaisseur . . . . .	106
Jauges de filetage . . . . .	104
Jeu de clés mixtes . . . . .	57
Jeux d'embouts à chanfreiner . . . . .	28
Jeux de chasse-goupilles . . . . .	92
Jeux de chasse-pointes plats . . . . .	92
Jeux de clés mixtes à cliquet . . . . .	60
Jeux de clés serre-tube . . . . .	85
Jeux de douilles . . . . .	71, 72
Jeux de forets étagés . . . . .	23
Jeux de forets progressifs à tôles . . . . .	22
Jeux de fraises à chanfreiner . . . . .	27, 28
Jeux de fraises sur tige . . . . .	19
Jeux de jauges à coulisse . . . . .	105
Jeux de limes à clé . . . . .	53
Jeux de tarauds . . . . .	29, 36, 39
Jeux de tournevis électroniques . . . . .	77, 78
Jeux des tournevis coudés . . . . .	80, 81

## K

Kits de mèches à tourillons . . . . .	39
---------------------------------------	----

## L

Lames de rechange . . . . .	87, 88
Lames de scies sauteuses . . . . .	40, 41, 42
Lames pour scie sabre . . . . .	44, 45, 46
Lames sécables . . . . .	87
Limes à clés . . . . .	53
Liquides des refroidissements . . . . .	23

## M

Maillets de menuisiers . . . . .	91
Manches . . . . .	90
Manches de rechange . . . . .	90
Marteaux . . . . .	89, 90, 91
Marteaux de charpentiers . . . . .	90
Marteaux de serruriers . . . . .	89
Marteaux en caoutchouc . . . . .	91
Marteaux non destructifs . . . . .	90
Masses à panne en travers . . . . .	90
Massettes . . . . .	89
Mèches . . . . .	1, 2, 4, 5, 7, 8, 9, 10, 11, 13
Mèches à échelons . . . . .	23
Mèches à métaux . . . . .	1, 2, 4, 5, 7, 8, 10, 11, 13
Mèches à métaux en jeux . . . . .	3, 8, 39
Mèches à tourillons . . . . .	39
Mèches en jeux . . . . .	3, 8
Mèches à rivets aveugles . . . . .	9
Mètre à ruban à boîtier . . . . .	112
Mètre à ruban à cadre . . . . .	113
Mètres à ruban acier . . . . .	112
Mètres pliants . . . . .	111, 112
Meules à lamelles . . . . .	49, 50, 51
Meules d'ébarbage . . . . .	48, 49
Micromètres . . . . .	107

## N

---

Niveaux d'eau . . . . . 114

## O

---

Outils à ébavurer . . . . . 28  
Outils en jeux . . . . . 93

## P

---

Pieds à coulisse . . . . . 108, 109, 110, 111  
Pieds à coulisse à montre . . . . . 110  
Pieds à coulisse de profondeur . . . . . 111  
Pieds à coulisse en acier . . . . . 104, 105  
Pieds à coulisse numériques . . . . . 111  
Pincés . . . . . 82, 83, 84  
Pincés à cheminer . . . . . 93, 94  
Pincés à dénuder . . . . . 84  
Pincés à longs becs effilés . . . . . 82, 83  
Pincés à longues mâchoires . . . . . 82, 83  
Pincés à serrer . . . . . 97  
Pincés bec de cigogne . . . . . 82  
Pincés coupantes de côté . . . . . 83  
Pincés coupantes renforcés . . . . . 83  
Pincés de radio . . . . . 82  
Pincés de téléphone . . . . . 82  
Pincés emporte-pièce . . . . . 84  
Pincés emporte-pièces . . . . . 84  
Pincés multiprises . . . . . 84  
Pincés universelles . . . . . 82  
Plaquettes d'assemblage de bois . . . . . 97  
Poignées à tige . . . . . 63  
Poignées transversales . . . . . 74  
Porte-dalles . . . . . 97  
Porte-filières . . . . . 38  
Porte-outils . . . . . 15

## R

---

Rallonges . . . . . 64, 68, 74  
Rallonges pour tarauds . . . . . 35  
Rapporteurs d'angle . . . . . 101  
Réducteurs . . . . . 74  
Règles . . . . . 102  
Règles à filet de précision . . . . . 102  
Réglettes . . . . . 101  
Réglettes en acier . . . . . 101

## S

---

Sacs à dos . . . . . 118  
Sacs à dos à outils . . . . . 118  
Scies . . . . . 39  
Scies à métaux . . . . . 39  
Scies universelles . . . . . 39  
Serre-joints . . . . . 95, 96, 97  
Serre-joints de serruriers . . . . . 96  
Serre-joints tout en acier . . . . . 96  
Servantes d'atelier . . . . . 130, 132

## T

---

Tableaux coulissants . . . . . 105  
Tableaux d'ajustement . . . . . 105  
Tarauds . . . . . 30, 31, 32, 33, 35, 36  
Tenailles . . . . . 83  
Têtes de marteaux non destructifs . . . . . 91  
Têtes de rechange . . . . . 91  
Tourne-à-gauche . . . . . 16  
Transmissions par levier . . . . . 86

Trusquins . . . . . 97, 102

## V

---

Valise en tôle d'acier . . . . . 119

## Spiralbohrer

### DIN 338 Typ N rollgewalzt

Spiralbohrer rollgewalzt, mit zylindrischem Schaft, kurz, HSS, Seitenspanwinkel, Kerntiefe und Kernanstieg normal, geeignet für normale Bohrarbeiten in allgemein gängigen Werkstoffen, elastisch und für robuste Bohrarbeiten geeignet z.B. für Handbohrmaschinen, Montagearbeiten, Reparaturen usw.

## Mèches à métaux

### DIN 338 Typ N laminés

foret hélicoïdal laminé, avec tige cylindrique, courte, HSS, angle de couple latéral, épaisseur d'âme et conicité d'âme normales, pour les travaux de perçage normaux dans les matériaux courants, élastique et pour des travaux de perçage robuste, convient par exemple pour les perceuses manuelles, travaux de montage, réparations, etc.

3710001

**forum**  
Professional Solutions



Nr. No.	ø	Gesamtlänge long. totale	Nutzlänge long. effective	 Code code	Stück pièce
3710001	1,0 mm	34 mm	12 mm	10 10	0.50 ✖
3710019	1,1 mm	36 mm	14 mm	10 10	0.50 ✖
3710027	1,2 mm	38 mm	16 mm	10 10	0.50 ✖
3710035	1,3 mm	38 mm	16 mm	10 10	0.50 ✖
3710043	1,4 mm	40 mm	18 mm	10 10	0.50 ✖
3710050	1,5 mm	40 mm	18 mm	10 10	0.50 ✖
3710068	1,6 mm	43 mm	20 mm	10 10	0.50 ✖
3710076	1,7 mm	43 mm	20 mm	10 10	0.50 ✖
3710084	1,8 mm	46 mm	22 mm	10 10	0.50 ✖
3710092	1,9 mm	46 mm	22 mm	10 10	0.50 ✖
3710100	2,0 mm	49 mm	24 mm	10 10	0.50 ✖
3710118	2,1 mm	49 mm	24 mm	10 10	0.50 ✖
3710126	2,2 mm	53 mm	27 mm	10 10	0.50 ✖
3710134	2,3 mm	53 mm	27 mm	10 10	0.50 ✖
3710142	2,4 mm	57 mm	30 mm	10 10	0.50 ✖
3710159	2,5 mm	57 mm	30 mm	10 10	0.50 ✖
3710167	2,6 mm	57 mm	30 mm	10 10	0.50 ✖
3710175	2,7 mm	61 mm	33 mm	10 10	0.50 ✖
3710183	2,8 mm	61 mm	33 mm	10 10	0.50 ✖
3710191	2,9 mm	61 mm	33 mm	10 10	0.50 ✖
3710209	3,0 mm	61 mm	33 mm	10 10	0.50 ✖
3710217	3,1 mm	65 mm	36 mm	10 10	0.50 ✖
3710225	3,2 mm	65 mm	33 mm	10 10	0.50 ✖
3710233	3,3 mm	65 mm	36 mm	10 10	0.50 ✖
3710241	3,4 mm	70 mm	39 mm	10 10	0.50 ✖
3710258	3,5 mm	70 mm	39 mm	10 10	0.50 ✖
3710266	3,6 mm	70 mm	39 mm	10 10	0.50 ✖
3710274	3,7 mm	70 mm	39 mm	10 10	0.50 ✖
3710282	3,8 mm	75 mm	43 mm	10 10	0.50 ✖
3710290	3,9 mm	75 mm	43 mm	10 10	0.50 ✖
3710308	4,0 mm	75 mm	43 mm	10 10	0.50 ✖
3710316	4,1 mm	75 mm	43 mm	10 10	0.60 ✖
3710324	4,2 mm	75 mm	43 mm	10 10	0.60 ✖
3710332	4,3 mm	80 mm	47 mm	10 10	0.60 ✖
3710340	4,4 mm	80 mm	47 mm	10 10	0.60 ✖
3710357	4,5 mm	80 mm	47 mm	10 10	0.60 ✖
3710365	4,6 mm	80 mm	47 mm	10 10	0.70 ✖
3710373	4,7 mm	80 mm	47 mm	10 10	0.70 ✖
3710381	4,8 mm	86 mm	52 mm	10 10	0.70 ✖
3710399	4,9 mm	86 mm	52 mm	10 10	0.70 ✖
3710407	5,0 mm	86 mm	52 mm	10 10	0.70 ✖
3710415	5,1 mm	86 mm	52 mm	10 10	0.70 ✖
3710423	5,2 mm	86 mm	52 mm	10 10	0.70 ✖
3710431	5,3 mm	86 mm	52 mm	10 10	0.70 ✖
3710449	5,4 mm	93 mm	57 mm	10 10	0.70 ✖
3710456	5,5 mm	93 mm	57 mm	10 10	0.70 ✖
3710464	5,6 mm	93 mm	57 mm	10 10	0.70 ✖
3710472	5,7 mm	93 mm	57 mm	10 10	0.70 ✖
3710480	5,8 mm	93 mm	57 mm	10 10	0.70 ✖

Nr. No.	∅	Gesamtlänge long. totale	Nutzlänge long. effective	 Code code	Stück pièce
3710498	5,9 mm	93 mm	57 mm	10 10	0.90 ☒
3710506	6,0 mm	93 mm	57 mm	10 10	0.90 ☒
3710514	6,1 mm	101 mm	63 mm	10 10	0.90 ☒
3710522	6,2 mm	101 mm	63 mm	10 10	0.90 ☒
3710530	6,3 mm	101 mm	63 mm	10 10	0.90 ☒
3710548	6,4 mm	101 mm	63 mm	10 10	0.90 ☒
3710555	6,5 mm	93 mm	57 mm	10 10	0.90 ☒
3710563	6,6 mm	101 mm	63 mm	10 10	1.10 ☒
3710571	6,7 mm	101 mm	63 mm	10 10	1.10 ☒
3710589	6,8 mm	109 mm	69 mm	10 10	1.10 ☒
3710597	6,9 mm	109 mm	69 mm	10 10	1.10 ☒
3710605	7,0 mm	109 mm	69 mm	10 10	1.10 ☒
3710613	7,1 mm	109 mm	69 mm	10 10	1.20 ☒
3710621	7,2 mm	109 mm	69 mm	10 10	1.20 ☒
3710639	7,3 mm	109 mm	69 mm	10 10	1.20 ☒
3710647	7,4 mm	109 mm	69 mm	10 10	1.20 ☒
3710654	7,5 mm	109 mm	69 mm	10 10	1.20 ☒
3710662	7,6 mm	117 mm	75 mm	10 10	1.30 ☒
3710670	7,7 mm	117 mm	75 mm	10 10	1.30 ☒
3710688	7,8 mm	117 mm	75 mm	10 10	1.40 ☒
3710696	7,9 mm	117 mm	75 mm	10 10	1.40 ☒
3710704	8,0 mm	117 mm	75 mm	10 10	1.40 ☒
3710712	8,1 mm	117 mm	75 mm	10 10	1.80 ☒
3710720	8,2 mm	117 mm	75 mm	10 10	1.80 ☒
3710738	8,3 mm	117 mm	75 mm	10 10	1.80 ☒
3710746	8,4 mm	117 mm	75 mm	10 10	1.80 ☒
3710753	8,5 mm	117 mm	75 mm	10 10	1.80 ☒
3710761	8,6 mm	125 mm	81 mm	10 10	2.00 ☒
3710779	8,7 mm	125 mm	81 mm	10 10	2.00 ☒
3710787	8,8 mm	125 mm	81 mm	10 10	2.00 ☒
3710795	8,9 mm	125 mm	81 mm	10 10	2.00 ☒
3710803	9,0 mm	125 mm	81 mm	10 10	2.00 ☒
3710811	9,1 mm	125 mm	81 mm	10 10	2.20 ☒
3710829	9,2 mm	125 mm	81 mm	10 10	2.20 ☒
3710837	9,3 mm	125 mm	81 mm	10 10	2.20 ☒
3710845	9,4 mm	125 mm	81 mm	10 10	2.20 ☒
3710852	9,5 mm	125 mm	81 mm	10 10	2.20 ☒
3710860	9,6 mm	133 mm	87 mm	10 10	2.30 ☒
3710878	9,7 mm	133 mm	87 mm	10 10	2.30 ☒
3710886	9,8 mm	133 mm	87 mm	10 10	2.30 ☒
3710894	9,9 mm	133 mm	87 mm	10 10	2.30 ☒
3710902	10,0 mm	133 mm	87 mm	10 10	2.30 ☒
3710910	10,2 mm	133 mm	87 mm	10 10	2.30 ☒
3710928	10,5 mm	133 mm	87 mm	5 5	2.90 ☒
3710936	11,0 mm	142 mm	94 mm	5 5	3.00 ☒
3710944	11,5 mm	142 mm	94 mm	5 5	3.30 ☒
3710951	12,0 mm	151 mm	101 mm	5 5	3.80 ☒
3710969	12,5 mm	151 mm	101 mm	5 5	4.10 ☒
3710977	13,0 mm	160 mm	101 mm	5 5	4.50 ☒
3710985	13,5 mm	160 mm	108 mm	5 5	5.60 ☒
3710993	14,0 mm	160 mm	108 mm	5 5	6.00 ☒
3711009	14,5 mm	169 mm	114 mm	5 5	6.90 ☒
3711017	15,0 mm	169 mm	114 mm	5 5	7.50 ☒
3711025	15,5 mm	178 mm	120 mm	5 5	8.50 ☒
3711033	16,0 mm	178 mm	120 mm	5 5	9.80 ☒

### Spiralbohrersätze

#### D338N HSS rollgewalzt

Spiralbohrer-Satz Typ N, rollgewalzt, HSS, 19-teilig, in Metallkassette, steigend in 0,5 mm Abständen

Nr. No.	Länge longueur	 Code code	Stück pièce
3831005	1-10 mm	1 1,10	19.80 <input type="checkbox"/>

### Mèches à métaux en jeux

#### D338N HSS laminés

jeu de forets type N, laminés, HSS, 19 pièces, dans une cassette métallique, montant par paliers de 0,5 mm

3831005

**forum**  
Professional Solutions



### Spiralbohrersätze

#### D338N HSS rollgewalzt

Spiralbohrer-Satz Typ N, rollgewalzt, HSS, 25-teilig, in Metallkassette, steigend in 0,5 mm Abständen

Nr. No.	Länge longueur	 Code code	Stück pièce
3831013	1-13 mm	1 1	36.80 <input type="checkbox"/>

### Mèches à métaux en jeux

#### D338N HSS laminés

jeu de forets type N, laminés, HSS, 25 pièces, dans une cassette métallique, montant par paliers de 0,5 mm

3831013

**forum**  
Professional Solutions



### Spiralbohrersätze

#### D338N HSS rollgewalzt

Spiralbohrer-Satz Typ N, rollgewalzt, HSS, 170-teilig, im Metallkoffer, Lieferumfang: je 10 Stück ø 1-8 mm und je 5 Stück ø 8,5-10 mm

Nr. No.	Länge longueur	 Code code	Stück pièce
3831047	1-10 mm	1 1	119.90 <input type="checkbox"/>

### Mèches à métaux en jeux

#### D338N HSS laminés

jeu de forets type N, laminés, HSS, 170 pièces, dans un coffret métallique, la livraison comprend: 10 pièces de chaque ø 1-8 mm et 5 pièces de chaque ø 8,5-10 mm

3831047

**forum**  
Professional Solutions





3711504

**forum**  
Professional Solutions

### Spiralbohrer













#### DIN 338 Typ N rollgewalzt

Spiralbohrer mit abgesetztem zylindrischem Schaft, HSS, Oberfläche unbeschichtet, rollgewalzt, Spiralwinkel 25-30°, Spitzenwinkel 118°, Seiten-spanwinkel normal, Kerndicke normal, Kernanstieg normal

### Mèches à métaux

#### DIN 338 Typ N laminés

foret hélicoïdal avec tige cylindrique décollée, HSS, surface non revêtue, laminé, angle d'hélice 25-30°, angle de pointe 118°, angle de coupe normal, épaisseur d'âme et conicité d'âme normales

Nr. No.	∅	Gesamtlänge long. totale	Nutzlänge long. effective	Schaft ∅ ∅ tige	 Code code	Stück pièce
3711504	10,5 mm	133 mm	87 mm	10 mm	1 1	5.50 
3711512	11,0 mm	142 mm	94 mm	10 mm	1 1	5.80 
3711520	11,5 mm	142 mm	94 mm	10 mm	1 1	5.90 
3711538	12,0 mm	151 mm	101 mm	10 mm	1 1	6.80 
3711546	12,5 mm	151 mm	101 mm	10 mm	1 1	6.90 
3711553	13,0 mm	151 mm	101 mm	10 mm	1 1	7.50 
3711561	13,5 mm	160 mm	108 mm	10 mm	1 1	8.50 
3711579	14,0 mm	160 mm	108 mm	10 mm	1 1	9.50 
3711587	14,5 mm	169 mm	114 mm	10 mm	1 1	10.50 
3711595	15,0 mm	169 mm	114 mm	10 mm	1 1	12.80 
3711603	15,5 mm	178 mm	120 mm	10 mm	1 1	14.50 
3711611	16,0 mm	178 mm	120 mm	10 mm	1 1	15.50 

3711629

**forum**  
Professional Solutions

### Spiralbohrer























#### DIN 338 Typ N rollgewalzt

Spiralbohrer mit abgesetztem zylindrischem Schaft, HSS, Oberfläche unbeschichtet, rollgewalzt, Spiralwinkel 25-30°, Spitzenwinkel 118°, Seiten-spanwinkel normal, Kerndicke normal, Kernanstieg normal

### Mèches à métaux

#### DIN 338 Typ N laminés

foret hélicoïdal avec tige cylindrique décollée, HSS, surface non recouverte, laminé, angle d'hélice 25-30°, angle de pointe 118°, angle de coupe normal, épaisseur d'âme et conicité d'âme normales

Nr. No.	∅	Gesamtlänge long. totale	Nutzlänge long. effective	Schaft ∅ ∅ tige	 Code code	Stück pièce
3711629	13,5 mm	160 mm	108 mm	13 mm	1 1	8.50 
3711637	14,0 mm	160 mm	108 mm	13 mm	1 1	9.50 
3711645	14,5 mm	169 mm	114 mm	13 mm	1 1	10.50 
3711652	15,0 mm	169 mm	114 mm	13 mm	1 1	12.90 
3711660	15,5 mm	178 mm	120 mm	13 mm	1 1	14.50 
3711678	16,0 mm	178 mm	120 mm	13 mm	1 1	15.50 
3711686	16,5 mm	184 mm	125 mm	13 mm	1 1	16.00 
3711694	17,0 mm	184 mm	125 mm	13 mm	1 1	17.00 
3711702	17,5 mm	191 mm	130 mm	13 mm	1 1	17.50 
3711710	18,0 mm	191 mm	130 mm	13 mm	1 1	19.00 
3711728	18,5 mm	198 mm	135 mm	13 mm	1 1	19.80 
3711736	19,0 mm	198 mm	135 mm	13 mm	1 1	21.00 
3711744	19,5 mm	205 mm	140 mm	13 mm	1 1	22.00 
3711751	20,0 mm	205 mm	140 mm	13 mm	1 1	23.50 
3711769	20,5 mm	205 mm	140 mm	13 mm	1 1	27.00 
3711777	21,0 mm	205 mm	140 mm	13 mm	1 1	27.50 
3711785	21,5 mm	205 mm	140 mm	13 mm	1 1	29.50 
3711793	22,0 mm	205 mm	140 mm	13 mm	1 1	30.00 
3711801	23,0 mm	205 mm	140 mm	13 mm	1 1	33.50 
3711819	24,0 mm	205 mm	140 mm	13 mm	1 1	35.00 
3711827	25,0 mm	205 mm	140 mm	13 mm	1 1	39.00 

## Spiralbohrer

### D338N HSS profilgeschliffen

mit zylindrischem Schaft, HSS, Typ N, DIN 338, profilgeschliffen, Spiralwinkel 25–30°, Spitzenwinkel 118°, Seitenspanwinkel normal, Kerndicke normal, Kernanstieg normal, Schaft zylindrisch, dampfbehandelt

## Mèches à métaux

### D338N HSS rectifiés

foret hélicoïdal à tige cylindrique, HSS, type N, DIN 388, rectifié, angle d'hélice 25–30°, angle de pointe 118°, angle de coupe latéral normal, épaisseur d'âme et conicité d'âme normales, tige cylindrique, traité à la vapeur

3712809

**forum**  
Professional Solutions



Nr. No.	ø	Gesamtlänge long. totale	Nutzlänge long. effective	 Code code	Stück pièce
3712809	0,2 mm	19 mm	2,5 mm	10 10	4.50 *
3712817	0,3 mm	19 mm	3 mm	10 10	3.40 *
3712825	0,4 mm	20 mm	5 mm	10 10	2.70 *
3712833	0,5 mm	22 mm	6 mm	10 10	2.30 *
3712841	0,6 mm	24 mm	7 mm	10 10	2.30 *
3712858	0,7 mm	28 mm	9 mm	10 10	2.10 *
3712866	0,8 mm	30 mm	10 mm	10 10	1.90 *
3712874	0,9 mm	32 mm	11 mm	10 10	1.80 *
3712882	1,0 mm	34 mm	12 mm	10 10	1.85 *
3712890	1,1 mm	36 mm	14 mm	10 10	1.85 *
3712908	1,2 mm	38 mm	16 mm	10 10	1.85 *
3712916	1,3 mm	38 mm	16 mm	10 10	1.75 *
3712924	1,4 mm	40 mm	18 mm	10 10	1.75 *
3712932	1,5 mm	40 mm	18 mm	10 10	1.60 *
3712940	1,6 mm	43 mm	20 mm	10 10	1.50 *
3712957	1,7 mm	43 mm	20 mm	10 10	1.50 *
3712965	1,8 mm	46 mm	22 mm	10 10	1.40 *
3712973	1,9 mm	46 mm	22 mm	10 10	1.40 *
3712981	2,0 mm	49 mm	24 mm	10 10	1.20 *
3712999	2,1 mm	49 mm	24 mm	10 10	1.40 *
3713005	2,2 mm	53 mm	27 mm	10 10	1.40 *
3713013	2,3 mm	53 mm	27 mm	10 10	1.40 *
3713021	2,4 mm	57 mm	30 mm	10 10	1.40 *
3713039	2,5 mm	57 mm	30 mm	10 10	1.40 *
3713047	2,6 mm	57 mm	30 mm	10 10	1.50 *
3713054	2,7 mm	61 mm	33 mm	10 10	1.50 *
3713062	2,8 mm	61 mm	33 mm	10 10	1.50 *
3713070	2,9 mm	61 mm	33 mm	10 10	1.50 *
3713088	3,0 mm	61 mm	33 mm	10 10	1.30 *
3713096	3,1 mm	65 mm	36 mm	10 10	1.60 *
3713104	3,2 mm	65 mm	36 mm	10 10	1.60 *
3713112	3,3 mm	65 mm	36 mm	10 10	1.60 *
3713120	3,4 mm	70 mm	39 mm	10 10	1.60 *
3713138	3,5 mm	70 mm	39 mm	10 10	1.40 *
3713146	3,6 mm	70 mm	39 mm	10 10	1.75 *
3713153	3,7 mm	70 mm	39 mm	10 10	1.85 *
3713161	3,8 mm	75 mm	43 mm	10 10	1.85 *
3713179	3,9 mm	75 mm	43 mm	10 10	1.95 *
3713187	4,0 mm	75 mm	43 mm	10 10	1.50 *
3713195	4,1 mm	75 mm	43 mm	10 10	2.10 *
3713203	4,2 mm	75 mm	43 mm	10 10	1.85 *
3713211	4,3 mm	80 mm	47 mm	10 10	1.85 *
3713229	4,4 mm	80 mm	47 mm	10 10	2.20 *
3713237	4,5 mm	80 mm	47 mm	10 10	1.85 *
3713245	4,6 mm	80 mm	47 mm	10 10	2.20 *
3713252	4,7 mm	80 mm	47 mm	10 10	2.20 *
3713260	4,8 mm	86 mm	52 mm	10 10	2.30 *
3713278	4,9 mm	86 mm	52 mm	10 10	2.30 *
3713286	5,0 mm	86 mm	52 mm	10 10	1.90 *
3713294	5,1 mm	86 mm	52 mm	10 5, 10	2.40 *
3713302	5,2 mm	86 mm	52 mm	10 5, 10	2.40 *
3713310	5,3 mm	86 mm	52 mm	10 5, 10	2.50 *

Nr. No.	ø	Gesamtlänge long. totale	Nutzlänge long. effective	 Code code	Stück pièce
3713328	5,4 mm	93 mm	57 mm	10 5, 10	2.60 ☒
3713336	5,5 mm	93 mm	57 mm	10 5, 10	2.60 ☒
3713344	5,6 mm	93 mm	57 mm	10 5, 10	2.70 ☒
3713351	5,7 mm	93 mm	57 mm	10 5, 10	2.70 ☒
3713369	5,8 mm	93 mm	57 mm	10 5, 10	2.80 ☒
3713377	5,9 mm	93 mm	57 mm	10 5, 10	2.80 ☒
3713385	6,0 mm	93 mm	57 mm	10 5, 10	2.60 ☒
3713393	6,1 mm	101 mm	63 mm	10 5, 10	3.20 ☒
3713419	6,2 mm	101 mm	63 mm	10 5, 10	3.20 ☒
3713401	6,3 mm	101 mm	63 mm	10 5, 10	3.20 ☒
3713427	6,4 mm	101 mm	63 mm	10 5, 10	3.40 ☒
3713435	6,5 mm	101 mm	63 mm	10 5, 10	3.20 ☒
3713443	6,6 mm	101 mm	63 mm	10 5, 10	3.40 ☒
3713450	6,7 mm	101 mm	63 mm	10 5, 10	3.70 ☒
3713468	6,8 mm	109 mm	69 mm	10 5, 10	4.10 ☒
3713476	6,9 mm	109 mm	69 mm	10 5, 10	4.10 ☒
3713484	7,0 mm	109 mm	69 mm	10 5, 10	3.70 ☒
3713492	7,1 mm	109 mm	69 mm	10 5, 10	4.20 ☒
3713500	7,2 mm	109 mm	69 mm	10 5, 10	4.30 ☒
3713518	7,3 mm	109 mm	69 mm	10 5, 10	4.30 ☒
3713526	7,4 mm	109 mm	69 mm	10 5, 10	4.50 ☒
3713534	7,5 mm	109 mm	69 mm	10 5, 10	4.10 ☒
3713542	7,6 mm	117 mm	75 mm	10 5, 10	4.70 ☒
3713559	7,7 mm	117 mm	75 mm	10 5, 10	4.70 ☒
3713567	7,8 mm	117 mm	75 mm	10 5, 10	4.90 ☒
3713575	7,9 mm	117 mm	75 mm	10 5, 10	4.90 ☒
3713583	8,0 mm	117 mm	75 mm	10 5, 10	4.00 ☒
3713591	8,1 mm	117 mm	75 mm	10 5, 10	4.90 ☒
3713609	8,2 mm	117 mm	75 mm	10 5, 10	5.10 ☒
3713617	8,3 mm	117 mm	75 mm	10 5, 10	5.40 ☒
3713625	8,4 mm	117 mm	75 mm	10 5, 10	5.50 ☒
3713633	8,5 mm	117 mm	75 mm	10 5, 10	5.50 ☒
3713641	8,6 mm	125 mm	81 mm	10 5, 10	5.90 ☒
3713658	8,7 mm	125 mm	81 mm	10 5, 10	5.90 ☒
3713666	8,8 mm	125 mm	81 mm	10 5, 10	5.90 ☒
3713674	8,9 mm	125 mm	81 mm	10 5, 10	6.30 ☒
3713682	9,0 mm	125 mm	81 mm	10 5, 10	5.60 ☒
3713690	9,1 mm	125 mm	81 mm	10 5, 10	6.30 ☒
3713708	9,2 mm	125 mm	81 mm	10 5, 10	6.30 ☒
3713716	9,3 mm	125 mm	81 mm	10 5, 10	6.80 ☒
3713724	9,4 mm	125 mm	81 mm	10 5, 10	6.80 ☒
3713732	9,5 mm	125 mm	81 mm	10 5, 10	6.50 ☒
3713740	9,6 mm	133 mm	87 mm	10 5, 10	6.90 ☒
3713757	9,7 mm	133 mm	87 mm	10 5, 10	6.90 ☒
3713765	9,8 mm	133 mm	87 mm	10 5, 10	7.90 ☒
3713773	9,9 mm	133 mm	87 mm	10 5, 10	7.90 ☒
3713781	10 mm	133 mm	87 mm	10 5, 10	6.50 ☒
3713807	10,5 mm	133 mm	87 mm	5 1, 5	8.90 ☒
3713815	11 mm	142 mm	94 mm	5 1, 5	9.80 ☒
3713823	11,5 mm	142 mm	94 mm	5 1, 5	10.90 ☒
3713831	12 mm	151 mm	101 mm	5 1, 5	11.90 ☒
3713849	12,5 mm	151 mm	101 mm	5 1, 5	13.50 ☒
3713856	13 mm	151 mm	101 mm	5 1, 5	14.80 ☒
3713864	13,5 mm	160 mm	108 mm	5 1, 5	16.90 ☒
3713872	14 mm	160 mm	108 mm	5 1, 5	18.50 ☒
3713880	14,5 mm	169 mm	114 mm	5 1, 5	20.50 ☒
3713898	15 mm	169 mm	114 mm	5 1, 5	22.00 ☒
3713906	15,5 mm	178 mm	120 mm	5 1, 5	24.00 ☒
3713914	16 mm	178 mm	120 mm	5 1, 5	26.00 ☒

## Spiralbohrer

### DIN1897TypNextrakurz,profilgeschliffen

mit zylindrischem Schaft, HSS, profilgeschliffen, Oberfläche blank, Spiralwinkel 25-30°, Spitzenwinkel 118°, Seiten-spanwinkel normal, Kernanstieg normal

## Mèches à métaux

### DIN 1897 type N extra-court, rectifié

avec tige cylindrique HSS, rectifié, surface claire, angle d'hélice 25-30°, angle de pointe 118°, angle de coupe et conicité d'âme normaux

3715000

**forum**  
Professional Solutions



Nr. No.	∅	Gesamtlänge long. totale	Nutzlänge long. effective	 Code code	Stück pièce
3715000	1,0 mm	26 mm	6 mm	10 10	1.90 *
3715018	1,1 mm	28 mm	7 mm	10 10	2.50 *
3715026	1,2 mm	30 mm	8 mm	10 10	2.60 *
3715034	1,3 mm	30 mm	8 mm	10 10	2.90 *
3715042	1,4 mm	32 mm	9 mm	10 10	2.90 *
3715059	1,5 mm	32 mm	9 mm	10 10	1.60 *
3715067	1,6 mm	34 mm	10 mm	10 10	2.40 *
3715075	1,7 mm	34 mm	10 mm	10 10	2.50 *
3715083	1,8 mm	36 mm	11 mm	10 10	2.60 *
3715091	1,9 mm	36 mm	11 mm	10 10	2.60 *
3715109	2,0 mm	38 mm	12 mm	10 10	2.00 *
3715117	2,1 mm	38 mm	12 mm	10 10	2.90 *
3715125	2,2 mm	40 mm	13 mm	10 10	2.90 *
3715133	2,3 mm	40 mm	13 mm	10 10	2.90 *
3715141	2,4 mm	43 mm	14 mm	10 10	2.90 *
3715158	2,5 mm	43 mm	14 mm	10 10	2.20 *
3715166	2,6 mm	43 mm	14 mm	10 10	2.40 *
3715174	2,7 mm	46 mm	16 mm	10 10	2.40 *
3715182	2,8 mm	46 mm	16 mm	10 10	2.40 *
3715190	2,9 mm	46 mm	16 mm	10 10	2.40 *
3715208	3,0 mm	46 mm	16 mm	10 10	2.00 *
3715216	3,1 mm	49 mm	18 mm	10 10	2.00 *
3715224	3,2 mm	49 mm	18 mm	10 10	2.00 *
3715232	3,3 mm	49 mm	18 mm	10 10	2.00 *
3715240	3,4 mm	52 mm	20 mm	10 10	2.20 *
3715257	3,5 mm	52 mm	20 mm	10 10	2.20 *
3715265	3,6 mm	52 mm	20 mm	10 10	2.90 *
3715273	3,7 mm	52 mm	20 mm	10 10	2.90 *
3715281	3,8 mm	55 mm	22 mm	10 10	2.90 *
3715299	3,9 mm	55 mm	22 mm	10 10	2.90 *
3715307	4,0 mm	55 mm	22 mm	10 10	2.40 *
3715315	4,1 mm	55 mm	22 mm	10 10	2.90 *
3715323	4,2 mm	55 mm	22 mm	10 10	2.90 *
3715331	4,3 mm	58 mm	24 mm	10 10	3.40 *
3715349	4,4 mm	58 mm	24 mm	10 10	3.70 *
3715356	4,5 mm	58 mm	24 mm	10 10	3.40 *
3715364	4,6 mm	58 mm	24 mm	10 10	4.00 *
3715372	4,7 mm	58 mm	24 mm	10 10	4.10 *
3715380	4,8 mm	62 mm	26 mm	10 10	3.50 *
3715398	4,9 mm	62 mm	26 mm	10 10	3.70 *
3715406	5,0 mm	62 mm	26 mm	10 10	3.50 *
3715414	5,1 mm	62 mm	26 mm	10 10	4.50 *
3715422	5,2 mm	62 mm	26 mm	10 10	4.60 *
3715430	5,3 mm	62 mm	26 mm	10 10	4.80 *
3715448	5,4 mm	66 mm	28 mm	10 10	4.80 *
3715455	5,5 mm	66 mm	28 mm	10 10	4.60 *
3715463	5,6 mm	66 mm	28 mm	10 10	5.50 *
3715471	5,7 mm	66 mm	28 mm	10 10	5.50 *
3715489	5,8 mm	66 mm	28 mm	10 10	5.50 *
3715497	5,9 mm	66 mm	28 mm	10 10	5.50 *
3715505	6,0 mm	66 mm	28 mm	10 10	4.50 *



3715760

  
Professional Solutions

### Spiralbohrer











DIN 1897 Typ VA extra kurz,  
profilgeschliffen

HSS Co5, profilgeschliffen, Spiralwinkel  
25-30°, Spitzenwinkel 130°

### Mèches à métaux

DIN 1897 type VA extra-court, rectifiés

HSS Co5, rectifié, angle d'hélice 25-30°,  
angle de pointe 130°

Nr. No.	Ø	Gesamtlänge long. totale	Nutzlänge long. effective	 Code code	Stück pièce
3715760	3,1 mm	49 mm	18 mm	10 10	3.50 
3715778	3,2 mm	49 mm	18 mm	10 10	3.20 
3715786	3,3 mm	49 mm	18 mm	10 10	3.50 
3715794	4,0 mm	55 mm	22 mm	10 10	3.70 
3715802	4,1 mm	55 mm	22 mm	10 10	3.80 
3715810	4,2 mm	55 mm	22 mm	10 10	3.80 
3715828	4,8 mm	62 mm	26 mm	10 10	4.50 
3715836	4,9 mm	62 mm	26 mm	10 10	4.90 
3715844	5,1 mm	62 mm	26 mm	10 10	5.00 

3830940

  
Professional Solutions

### Metall-Bohrerkassetten

19-teilig profilgeschliffen

Spiralbohrer-Satz Typ N, profilgeschliffen,  
HSS, in Kunststoffkassette

### Caissettes de forets en métal

19 pièces rectifiés

jeu de forets hélicoïdaux type N, rectifiés,  
HSS, dans une caissette en matière  
synthétique

Nr. No.	Ø	 Code code	Satz jeu
3830940	1,00-10,00 mm	1 1	64.90 <input type="checkbox"/>

3831088

  
Professional Solutions

### Spiralbohrersätze

D338N HSS profilgeschliffen

Spiralbohrer-Satz Typ N, profilgeschliffen,  
HSS, 25-teilig, in Kunststoffkassette, jeweils  
steigend in 0,5 mm Abständen

### Mèches à métaux en jeux

D338N HSS rectifiés

jeu de forets type N, rectifiés, HSS,  
12 pièces, dans une caissette en plastique,  
montant par paliers de 0,5 mm

Nr. No.	Länge longueur	 Code code	Stück pièce
3831088	1,00-13,00 mm	1 1, 10	93.50 <input type="checkbox"/>

3831096

  
Professional Solutions

### Spiralbohrersätze

D338N HSS profilgeschliffen

Spiralbohrer-Satz Typ N, profilgeschliffen,  
HSS, 25-teilig, in Kunststoffkassette,  
Gewindekernlöcher: je 1 Stück  
Ø 3,3- 4,2-6,8-10,2 mm

### Mèches à métaux en jeux

D338N HSS rectifiés

jeu de forets type N, rectifiés, HSS,  
25 pièces, dans une caissette métallique,  
avant-trous de taraudage avec centrage:  
1 de chaque Ø 3,3- 4,2-6,8-10,2 mm

Nr. No.	Länge longueur	 Code code	Stück pièce
3831096	1,00-10,5 mm	1 1, 10	93.50 <input type="checkbox"/>

## Blindnietbohrer

### DIN 1897 Typ DK 77 extra kurz

HSS, Spiralwinkel 25-30°, Spitzenwinkel 118°, Seitenspanwinkel grösser als normal, Kerndicke erheblich stärker als normal, Kernanstieg ohne, Schaft (DIN) zylindrisch, dampfbehandelt

## Mèches à rivets aveugles

### DIN 1897 type DK 77 extra-court

HSS, angle d'hélice 25-30°, angle de pointe 118°, angle de coupe plus grand que normal, épaisseur d'âme plus grande que normale sans conicité d'âme, tige (DIN) cylindrique, traité à la vapeur

3716081

**forum**  
Professional Solutions



Nr. No.	ø	Gesamtlänge long. totale	Nutzlänge long. effective	 Code code	Stück pièce
3716081	2,5 mm	43 mm	9,5 mm	10 10	2.50 *
3716099	3,0 mm	46 mm	11 mm	10 10	2.00 *
3716107	3,1 mm	49 mm	11 mm	10 10	1.90 *
3716115	3,2 mm	49 mm	11 mm	10 10	1.90 *
3716123	3,3 mm	49 mm	11 mm	10 10	2.30 *
3716131	3,5 mm	52 mm	12 mm	10 10	2.50 *
3716149	4,0 mm	55 mm	14 mm	10 10	2.50 *
3716156	4,1 mm	55 mm	14 mm	10 10	2.50 *
3716164	4,2 mm	55 mm	14 mm	10 10	2.50 *
3716172	4,5 mm	58 mm	16 mm	10 10	3.00 *
3716180	4,8 mm	62 mm	17 mm	10 10	3.20 *
3716198	5,0 mm	62 mm	17 mm	10 10	3.20 *
3716206	5,1 mm	62 mm	17 mm	10 10	3.20 *
3716214	5,2 mm	62 mm	17 mm	10 10	3.40 *
3716222	6,0 mm	66 mm	19 mm	10 10	3.80 *

3717717

**forum**  
Professional Solutions

### Spiralbohrer

#### DIN 338 Typ VA profilgeschliffen

Spiralbohrer mit zylindrischem Schaft, HSS Co5, profilgeschliffen, Spiralwinkel 35°, Spitzenwinkel 130°

### Mèches à métaux

#### DIN 338 Typ VA rectifiés

foret hélicoïdal avec tige cylindrique, HSS Co5, rectifié, angle d'hélice 35°, angle de pointe 130°

Nr. No.	ø	Gesamtlänge long. totale	Nutzlänge long. effective	 Code code	Stück pièce
3717717	1,0 mm	34 mm	12 mm	10 1, 10	2.20 <input type="checkbox"/>
3717725	1,5 mm	40 mm	18 mm	10 1, 10	2.50 <input type="checkbox"/>
3717733	2,0 mm	49 mm	24 mm	10 1, 10	3.30 <input type="checkbox"/>
3717741	2,5 mm	57 mm	30 mm	10 1, 10	3.40 <input type="checkbox"/>
3717758	3,0 mm	61 mm	33 mm	10 1, 10	3.70 <input type="checkbox"/>
3717766	3,1 mm	65 mm	36 mm	10 1, 10	3.90 <input type="checkbox"/>
3717774	3,2 mm	65 mm	36 mm	10 1, 10	3.90 <input type="checkbox"/>
3717782	3,3 mm	65 mm	36 mm	10 1, 10	3.90 <input type="checkbox"/>
3717790	3,5 mm	70 mm	39 mm	10 1, 10	4.00 <input type="checkbox"/>
3717808	4,0 mm	75 mm	43 mm	10 1, 10	4.80 <input type="checkbox"/>
3717816	4,1 mm	75 mm	43 mm	10 1, 10	5.20 <input type="checkbox"/>
3717824	4,2 mm	75 mm	43 mm	10 1, 10	5.20 <input type="checkbox"/>
3717832	4,5 mm	80 mm	47 mm	10 1, 10	5.30 <input type="checkbox"/>
3717840	5,0 mm	86 mm	52 mm	10 1, 10	5.80 <input type="checkbox"/>
3717857	5,1 mm	86 mm	52 mm	10 1, 10	5.80 <input type="checkbox"/>
3717865	5,2 mm	86 mm	52 mm	10 1, 10	5.80 <input type="checkbox"/>
3717873	5,5 mm	93 mm	57 mm	10 1, 10	5.80 <input type="checkbox"/>
3717881	5,8 mm	93 mm	57 mm	10 1, 10	6.90 <input type="checkbox"/>
3717899	6,0 mm	93 mm	58 mm	10 1, 10	6.90 <input type="checkbox"/>
3717907	6,5 mm	101 mm	63 mm	10 1, 10	7.90 <input type="checkbox"/>
3717915	6,8 mm	109 mm	69 mm	10 1, 10	8.50 <input type="checkbox"/>
3717923	7,0 mm	109 mm	69 mm	10 1, 10	8.80 <input type="checkbox"/>
3717931	7,5 mm	109 mm	69 mm	10 1, 10	9.50 <input type="checkbox"/>
3717949	8,0 mm	117 mm	75 mm	10 1, 10	10.50 <input type="checkbox"/>
3717956	8,5 mm	117 mm	75 mm	10 1, 10	11.00 <input type="checkbox"/>
3717964	9,0 mm	125 mm	81 mm	10 1, 10	12.00 <input type="checkbox"/>
3717972	10,0 mm	133 mm	87 mm	10 1, 10	16.00 <input type="checkbox"/>
3717980	10,2 mm	133 mm	87 mm	10 1, 10	17.00 <input type="checkbox"/>
3717998	10,5 mm	133 mm	87 mm	5 1, 5	19.50 <input type="checkbox"/>
3718004	11,0 mm	142 mm	94 mm	5 1, 5	23.00 <input type="checkbox"/>
3718012	11,5 mm	142 mm	94 mm	5 1, 5	24.00 <input type="checkbox"/>
3718020	12,0 mm	151 mm	101 mm	5 1, 5	27.50 <input type="checkbox"/>
3718038	12,5 mm	151 mm	101 mm	5 1, 5	29.50 <input type="checkbox"/>
3718046	13,0 mm	151 mm	101 mm	5 1, 5	32.00 <input type="checkbox"/>

## Spiralbohrer

### DIN 338 Typ N TiN profilgeschliffen

Spiralbohrer mit zylindrischem Schaft, HSS, Oberfläche TiN-beschichtet, Spiralwinkel 25-30°, Spitzenwinkel 118°, profilgeschliffen

## Mèches à métaux

### DIN 338 Typ N TiN rectifiés

foret hélicoïdal avec tige cylindrique, HSS, surface revêtue de TiN, angle d'hélice 25-30°, angle de pointe 118°, rectifié

3718830

**forum**  
Professional Solutions



Nr. No.	ø	Gesamtlänge long. totale	Nutzlänge long. effective	 Code code	Stück pièce
3718830	1,0 mm	34 mm	12 mm	10 1, 10	6.90 <input type="checkbox"/>
3718848	1,1 mm	36 mm	14 mm	10 1, 10	6.90 <input type="checkbox"/>
3718855	1,2 mm	38 mm	16 mm	10 1, 10	6.90 <input type="checkbox"/>
3718863	1,3 mm	38 mm	16 mm	10 1, 10	6.90 <input type="checkbox"/>
3718871	1,4 mm	40 mm	18 mm	10 1, 10	6.70 <input type="checkbox"/>
3718889	1,5 mm	40 mm	18 mm	10 1, 10	6.30 <input type="checkbox"/>
3718897	1,6 mm	43 mm	20 mm	10 1, 10	5.90 <input type="checkbox"/>
3718905	1,7 mm	43 mm	20 mm	10 1, 10	5.90 <input type="checkbox"/>
3718913	1,8 mm	46 mm	22 mm	10 1, 10	5.30 <input type="checkbox"/>
3718921	1,9 mm	46 mm	22 mm	10 1, 10	5.60 <input type="checkbox"/>
3718939	2,0 mm	49 mm	24 mm	10 1, 10	4.50 <input type="checkbox"/>
3718947	2,1 mm	49 mm	24 mm	10 1, 10	5.40 <input type="checkbox"/>
3718954	2,2 mm	53 mm	27 mm	10 1, 10	5.60 <input type="checkbox"/>
3718962	2,3 mm	53 mm	27 mm	10 1, 10	5.60 <input type="checkbox"/>
3718970	2,4 mm	57 mm	30 mm	10 1, 10	5.60 <input type="checkbox"/>
3718988	2,5 mm	57 mm	30 mm	10 1, 10	7.50 <input type="checkbox"/>
3718996	2,6 mm	57 mm	30 mm	10 1, 10	5.90 <input type="checkbox"/>
3719002	2,7 mm	61 mm	33 mm	10 1, 10	5.90 <input type="checkbox"/>
3719010	2,8 mm	61 mm	33 mm	10 1, 10	5.90 <input type="checkbox"/>
3719028	2,9 mm	61 mm	33 mm	10 1, 10	5.90 <input type="checkbox"/>
3719036	3,0 mm	61 mm	33 mm	10 1, 10	4.90 <input type="checkbox"/>
3719044	3,1 mm	65 mm	36 mm	10 1, 10	6.40 <input type="checkbox"/>
3719051	3,2 mm	65 mm	36 mm	10 1, 10	6.40 <input type="checkbox"/>
3719069	3,3 mm	65 mm	36 mm	10 1, 10	6.50 <input type="checkbox"/>
3719077	3,4 mm	70 mm	39 mm	10 1, 10	6.50 <input type="checkbox"/>
3719085	3,5 mm	70 mm	39 mm	10 1, 10	5.60 <input type="checkbox"/>
3719093	3,6 mm	70 mm	39 mm	10 1, 10	6.90 <input type="checkbox"/>
3719101	3,7 mm	70 mm	39 mm	10 1, 10	7.10 <input type="checkbox"/>
3719119	3,8 mm	75 mm	43 mm	10 1, 10	7.50 <input type="checkbox"/>
3719127	3,9 mm	75 mm	43 mm	10 1, 10	7.80 <input type="checkbox"/>
3719135	4,0 mm	75 mm	43 mm	10 1, 10	5.90 <input type="checkbox"/>
3719143	4,1 mm	75 mm	43 mm	10 1, 10	8.10 <input type="checkbox"/>
3719150	4,2 mm	75 mm	43 mm	10 1, 10	7.10 <input type="checkbox"/>
3719168	4,3 mm	80 mm	47 mm	10 1, 10	8.30 <input type="checkbox"/>
3719176	4,4 mm	80 mm	47 mm	10 1, 10	8.30 <input type="checkbox"/>
3719184	4,5 mm	80 mm	47 mm	10 1, 10	7.50 <input type="checkbox"/>
3719192	4,6 mm	80 mm	47 mm	10 1, 10	8.30 <input type="checkbox"/>
3719200	4,7 mm	80 mm	47 mm	10 1, 10	7.40 <input type="checkbox"/>
3719218	4,8 mm	86 mm	48 mm	10 1, 10	8.50 <input type="checkbox"/>
3719226	4,9 mm	86 mm	52 mm	10 1, 10	9.00 <input type="checkbox"/>
3719234	5,0 mm	86 mm	52 mm	10 1, 10	7.50 <input type="checkbox"/>
3719242	5,1 mm	86 mm	52 mm	10 1, 10	9.40 <input type="checkbox"/>
3719259	5,2 mm	86 mm	52 mm	10 1, 10	9.40 <input type="checkbox"/>
3719267	5,3 mm	86 mm	52 mm	10 1, 10	9.40 <input type="checkbox"/>
3719275	5,4 mm	93 mm	57 mm	10 1, 10	10.30 <input type="checkbox"/>
3719283	5,5 mm	93 mm	57 mm	10 1, 10	10.30 <input type="checkbox"/>
3719291	5,6 mm	93 mm	57 mm	10 1, 10	10.50 <input type="checkbox"/>
3719309	5,7 mm	93 mm	57 mm	10 1, 10	10.80 <input type="checkbox"/>
3719317	5,8 mm	93 mm	57 mm	10 1, 10	10.80 <input type="checkbox"/>
3719325	5,9 mm	93 mm	57 mm	10 1, 10	10.80 <input type="checkbox"/>
3719333	6,0 mm	93 mm	57 mm	10 1, 10	9.90 <input type="checkbox"/>
3719341	6,1 mm	101 mm	63 mm	10 1, 10	12.30 <input type="checkbox"/>
3719358	6,2 mm	101 mm	63 mm	10 1, 10	12.30 <input type="checkbox"/>
3719366	6,3 mm	101 mm	63 mm	10 1, 10	12.50 <input type="checkbox"/>



Nr. No.	ø	Gesamtlänge long. totale	Nutzlänge long. effective	 Code code	Stück pièce
3719374	6,4 mm	101 mm	63 mm	10 1, 10	13.50 <input type="checkbox"/>
3719382	6,5 mm	101 mm	63 mm	10 1, 10	12.50 <input type="checkbox"/>
3719390	6,6 mm	101 mm	63 mm	10 1, 10	13.90 <input type="checkbox"/>
3719408	6,7 mm	101 mm	63 mm	10 1, 10	14.50 <input type="checkbox"/>
3719416	6,8 mm	109 mm	69 mm	10 1, 10	16.90 <input type="checkbox"/>
3719424	6,9 mm	109 mm	69 mm	10 1, 10	16.90 <input type="checkbox"/>
3719432	7,0 mm	109 mm	69 mm	10 1, 10	15.00 <input type="checkbox"/>
3719440	7,1 mm	109 mm	69 mm	10 1, 10	16.90 <input type="checkbox"/>
3719457	7,2 mm	109 mm	69 mm	10 1, 10	17.50 <input type="checkbox"/>
3719465	7,3 mm	109 mm	69 mm	10 1, 10	17.50 <input type="checkbox"/>
3719473	7,4 mm	109 mm	69 mm	10 1, 10	18.50 <input type="checkbox"/>
3719481	7,5 mm	109 mm	69 mm	10 1, 10	16.50 <input type="checkbox"/>
3719499	7,6 mm	117 mm	75 mm	10 1, 10	19.50 <input type="checkbox"/>
3719507	7,7 mm	117 mm	75 mm	10 1, 10	19.50 <input type="checkbox"/>
3719515	7,8 mm	117 mm	75 mm	10 1, 10	19.50 <input type="checkbox"/>
3719523	7,9 mm	117 mm	75 mm	10 1, 10	20.00 <input type="checkbox"/>
3719531	8,0 mm	117 mm	75 mm	10 1, 10	16.80 <input type="checkbox"/>
3719549	8,1 mm	117 mm	75 mm	10 1, 10	20.50 <input type="checkbox"/>
3719556	8,2 mm	117 mm	75 mm	10 1, 10	20.80 <input type="checkbox"/>
3719564	8,3 mm	117 mm	75 mm	10 1, 10	22.40 <input type="checkbox"/>
3719572	8,4 mm	117 mm	75 mm	10 1, 10	22.70 <input type="checkbox"/>
3719580	8,5 mm	117 mm	75 mm	10 1, 10	21.80 <input type="checkbox"/>
3719598	8,6 mm	125 mm	81 mm	10 1, 10	24.50 <input type="checkbox"/>
3719606	8,7 mm	125 mm	81 mm	10 1, 10	24.50 <input type="checkbox"/>
3719614	8,8 mm	125 mm	81 mm	10 1, 10	24.50 <input type="checkbox"/>
3719622	8,9 mm	125 mm	81 mm	10 1, 10	24.80 <input type="checkbox"/>
3719630	9,9 mm	125 mm	81 mm	10 1, 10	23.50 <input type="checkbox"/>
3719648	9,1 mm	125 mm	81 mm	10 1, 10	27.50 <input type="checkbox"/>
3719655	9,2 mm	125 mm	81 mm	10 1, 10	27.50 <input type="checkbox"/>
3719663	9,3 mm	125 mm	81 mm	10 1, 10	27.50 <input type="checkbox"/>
3719671	9,4 mm	125 mm	81 mm	10 1, 10	27.50 <input type="checkbox"/>
3719689	9,5 mm	125 mm	80 mm	10 1, 10	27.50 <input type="checkbox"/>
3719697	9,6 mm	133 mm	87 mm	10 1, 10	29.00 <input type="checkbox"/>
3719705	9,7 mm	133 mm	87 mm	10 1, 10	29.00 <input type="checkbox"/>
3719713	9,8 mm	133 mm	87 mm	10 1, 10	30.00 <input type="checkbox"/>
3719721	9,9 mm	133 mm	87 mm	10 1, 10	30.00 <input type="checkbox"/>
3719739	10,0 mm	133 mm	87 mm	10 1, 10	28.50 <input type="checkbox"/>
3719747	10,2 mm	133 mm	87 mm	10 1, 10	33.50 <input type="checkbox"/>
3719754	10,5 mm	133 mm	87 mm	5 1, 5	33.50 <input type="checkbox"/>
3719762	11,0 mm	142 mm	94 mm	5 1, 5	37.50 <input type="checkbox"/>
3719770	11,5 mm	142 mm	94 mm	5 1, 5	38.50 <input type="checkbox"/>
3719788	12,0 mm	151 mm	101 mm	5 1, 5	41.00 <input type="checkbox"/>
3719796	12,5 mm	151 mm	101 mm	5 1, 5	45.00 <input type="checkbox"/>
3719804	13,0 mm	151 mm	101 mm	5 1, 5	46.00 <input type="checkbox"/>

## Spiralbohrer

### DIN 345 Typ N profilgeschliffen

Spiralbohrer mit Morsekonus, HSS, profilgeschliffen, Spiralwinkel 25-30°, Spitzwinkel 118°, keine Gefügeunterbrechung, dadurch elastischer und für robuste Bohrarbeiten geeignet

## Mèches à métaux

### DIN 345 Typ N rectifiés

foret hélicoïdal avec cône morse, HSS, rectifié, angle d'hélice 25-30°, angle de pointe 118°, aucune interruption de la structure, donc plus élastique et adapté aux travaux de perçage difficiles

3720885

**forum**  
Professional Solutions



Nr. No.	ø	ganze Länge long. totale	Spirallänge longueurdelaspirale	Morsekegel cône morse	 Code code	Stück pièce
3720885	10 mm	168 mm	87 mm	1 mk	1 1	23.00 *
3720893	11 mm	175 mm	94 mm	1 mk	1 1	24.50 *
3720901	12 mm	182 mm	101 mm	1 mk	1 1	25.50 *
3720919	13 mm	182 mm	101 mm	1 mk	1 1	27.50 *
3720927	14 mm	189 mm	108 mm	1 mk	1 1	29.00 *
3720935	15 mm	212 mm	114 mm	2 mk	1 1	31.50 *
3720943	16 mm	218 mm	120 mm	2 mk	1 1	34.50 *
3720950	17 mm	223 mm	125 mm	2 mk	1 1	39.00 *
3720968	18 mm	228 mm	130 mm	2 mk	1 1	42.00 *
3720976	19 mm	233 mm	135 mm	2 mk	1 1	45.00 *
3720984	20 mm	238 mm	140 mm	2 mk	1 1	48.00 *
3720992	21 mm	243 mm	145 mm	2 mk	1 1	54.00 *
3721008	22 mm	248 mm	150 mm	2 mk	1 1	61.00 *
3721016	23 mm	253 mm	155 mm	2 mk	1 1	71.00 *
3721024	24 mm	81 mm	160 mm	3 mk	1 1	74.50 *
3721032	25 mm	281 mm	160 mm	3 mk	1 1	82.00 *
3721040	26 mm	286 mm	165 mm	3 mk	1 1	91.00 *
3721057	27 mm	291 mm	170 mm	3 mk	1 1	94.00 *
3721065	28 mm	291 mm	170 mm	3 mk	1 1	103.00 *
3721073	29 mm	296 mm	175 mm	3 mk	1 1	110.00 *
3721081	30 mm	296 mm	175 mm	3 mk	1 1	112.00 *
3721099	31 mm	301 mm	180 mm	3 mk	1 1	129.00 *
3721107	32 mm	334 mm	185 mm	4 mk	1 1	136.00 *
3721115	33 mm	334 mm	185 mm	4 mk	1 1	148.00 *
3721123	34 mm	339 mm	190 mm	4 mk	1 1	175.00 *
3721131	35 mm	339 mm	190 mm	4 mk	1 1	178.00 *
3721149	36 mm	344 mm	195 mm	4 mk	1 1	190.00 *
3721156	37 mm	344 mm	195 mm	4 mk	1 1	210.00 *
3721164	38 mm	349 mm	200 mm	4 mk	1 1	215.00 *
3721172	39 mm	349 mm	200 mm	4 mk	1 1	240.00 *
3721180	40 mm	349 mm	200 mm	4 mk	1 1	250.00 *

3733516

**forum**  
Professional Solutions

### Handreibahlen





























#### DIN 206-B

zylindrischer Schaft, HSS, DIN 206 B, Linkspirale 7°, langer und konischer Anschnitt (ca. 1/3 der Schneidenlänge), ungleiche Zahnteilung, Schaft zylindrisch mit Vierkant, Bohrungstoleranzfeld H7, Hinweis: wegen des langen, konischen Anschnittes nicht zur Bearbeitung von Sacklöchern geeignet

### Alésoirs à main

#### DIN 206-B

tige cylindrique HSS, DIN 206 B, hélice à gauche 7°, entrée longue et conique (env. 1/3 de la longueur du tranchant), denture inégale, tige cylindrique à 4 pans, tolérance H7, remarque: vu l'entrée longue et conique, ne convient pas au perçage de trous borgnes

Nr. No.	∅	Schneidlänge longueur du tranchant	Gesamtlänge long. totale	Vierkant 4 pans	 Code code	Stück pièce
3733516	2 mm	25 mm	50 mm	1,6 mm	1 1	24.90 
3733524	2,5 mm	29 mm	58 mm	2,1 mm	1 1	25.50 
3733532	3 mm	31 mm	62 mm	2,1 mm	1 1	25.50 
3733540	3,5 mm	35 mm	71 mm	2,7 mm	1 1	29.50 
3733557	4 mm	38 mm	76 mm	3 mm	1 1	23.00 
3733565	4,5 mm	41 mm	81 mm	3,4 mm	1 1	27.00 
3733573	5 mm	44 mm	87 mm	3,8 mm	1 1	26.50 
3733581	5,5 mm	47 mm	93 mm	4,3 mm	1 1	29.50 
3733599	6 mm	47 mm	93 mm	4,3 mm	1 1	26.00 
3733607	6,5 mm	50 mm	100 mm	4,9 mm	1 1	29.50 
3733615	7 mm	54 mm	107 mm	5,5 mm	1 1	28.50 
3733623	7,5 mm	54 mm	107 mm	5,5 mm	1 1	32.50 
3733631	8 mm	58 mm	115 mm	6,2 mm	1 1	29.50 
3733649	8,5 mm	58 mm	115 mm	6,2 mm	1 1	35.50 
3733656	9 mm	62 mm	124 mm	7 mm	1 1	33.50 
3733664	9,5 mm	62 mm	124 mm	7 mm	1 1	36.50 
3733672	10 mm	66 mm	133 mm	8 mm	1 1	35.00 
3733680	11 mm	71 mm	142 mm	9 mm	1 1	39.00 
3733698	12 mm	76 mm	152 mm	10 mm	1 1	42.00 
3733706	13 mm	76 mm	152 mm	10 mm	1 1	62.00 
3733714	14 mm	81 mm	163 mm	11 mm	1 1	65.00 
3733722	15 mm	81 mm	163 mm	11 mm	1 1	68.00 
3733730	16 mm	87 mm	175 mm	12 mm	1 1	72.00 
3733748	17 mm	87 mm	175 mm	12 mm	1 1	77.00 
3733755	18 mm	93 mm	188 mm	14,5 mm	1 1	82.00 
3733763	19 mm	93 mm	188 mm	14,5 mm	1 1	88.00 
3733771	20 mm	100 mm	201 mm	16 mm	1 1	89.00 

3734340

**forum**  
Professional Solutions

### Maschinenreibahlen















#### DIN 212-B/D

HSSE, Bohrungstoleranz H7, Linksspirale 7°, Durchgangsloch, langes Schneidenteil, kurzer Anschnitt, ungleiche Zahnteilung

### Alésoirs mécaniques

#### DIN 212-B/D

HSSE, tolérance H7, hélice à gauche 7°, trou débouchant, long tranchant, entrée courte, denture inégale

Nr. No.	∅	Schneidlänge long. du tranchant	Gesamtlänge long. totale	 Code code	Stück pièce
3734340	1 mm	5,5 mm	34 mm	1 1	26.50 
3734357	1,2 mm	7,5 mm	38 mm	1 1	25.90 
3734365	1,4 mm	8 mm	40 mm	1 1	23.90 
3734373	1,5 mm	8 mm	40 mm	1 1	20.50 
3734381	1,6 mm	9 mm	43 mm	1 1	22.50 
3734399	1,8 mm	10 mm	46 mm	1 1	22.50 
3734407	2 mm	11 mm	49 mm	1 1	19.50 
3734415	2,2 mm	12 mm	53 mm	1 1	24.00 
3734423	2,5 mm	14 mm	57 mm	1 1	19.50 
3734431	2,8 mm	15 mm	61 mm	1 1	25.00 
3734449	3 mm	15 mm	61 mm	1 1	17.50 
3734456	3,2 mm	16 mm	65 mm	1 1	23.50 
3734464	3,5 mm	18 mm	70 mm	1 1	20.50 

## Maschinenreibahlen

### DIN 212 B/D

HSSE, Bohrungstoleranz H7, Linksspirale 7°, Durchgangsloch, langes Schneidenteil, kurzer Anschnitt, ungleiche Zahnteilung

## Alésoirs mécaniques

### DIN 212 B/D

HSSE, tolérance H7, hélice à gauche 7°, trou débouchant, long tranchant, entrée courte, denture inégale

3734472

**forum**  
Professional Solutions



Nr. No.	∅	Schneidenlänge long. du tranchant	Gesamtlänge long. totale	 Code code	Stück pièce
3734472	4 mm	19 mm	75 mm	1 1	19.50 *
3734480	4,5 mm	21 mm	80 mm	1 1	20.50 *
3734498	5 mm	23 mm	86 mm	1 1	20.50 *
3734506	5,5 mm	26 mm	93 mm	1 1	23.50 *
3734514	6 mm	26 mm	93 mm	1 1	21.00 *
3734522	6,5 mm	28 mm	101 mm	1 1	24.50 *
3734530	7 mm	31 mm	109 mm	1 1	24.50 *
3734548	7,5 mm	31 mm	109 mm	1 1	27.00 *
3734555	8 mm	33 mm	117 mm	1 1	26.00 *
3734563	8,5 mm	33 mm	117 mm	1 1	32.50 *
3734571	9 mm	36 mm	125 mm	1 1	32.50 *
3734589	9,5 mm	36 mm	125 mm	1 1	32.50 *
3734597	10 mm	38 mm	133 mm	1 1	30.50 *
3734605	11 mm	41 mm	142 mm	1 1	44.00 *
3734613	12 mm	44 mm	151 mm	1 1	45.00 *
3734621	13 mm	44 mm	151 mm	1 1	51.00 *
3734639	14 mm	47 mm	160 mm	1 1	53.00 *
3734647	15 mm	50 mm	162 mm	1 1	55.00 *
3734654	16 mm	52 mm	170 mm	1 1	57.00 *
3734662	17 mm	54 mm	175 mm	1 1	65.00 *
3734670	18 mm	56 mm	182 mm	1 1	68.00 *
3734688	19 mm	58 mm	189 mm	1 1	76.00 *
3734696	20 mm	60 mm	195 mm	1 1	79.00 *

## Werkzeughalter

verchromte Ganzstahlausführung, Knarre umschaltbar für Rechtsgang, Linksgang oder fest, mit gehärteten, parallelspannenden, auswechselbaren Backen, verstellbarer Quergriff, zum Spannen von 4-kant-Schäften, besonders geeignet für Arbeiten auf engstem Raum

## Porte-outils

exécution tout en acier chromé, cliquet commutable pour mouvement à droite, à gauche ou fixe, avec mâchoires durcies, à serrage parallèle et remplaçables, poignée transversale réglable, pour serrer des tiges à 4 pans, convient particulièrement pour les travaux dans un espace réduit

3747797

**forum**  
Professional Solutions



Nr. No.	Spannweite 4-Kant capacité 4 pans	Gesamtlänge long. totale	 Code code	Stück pièce
3747797	2 - 5 mm	85 mm	1 1	16.00 *
3747813	4,6 - 8 mm	110 mm	1 1	21.00 *

## Werkzeughalter

verchromte Ganzstahlausführung, Knarre umschaltbar für Rechtsgang, Linksgang oder fest, mit gehärteten, parallelspannenden, auswechselbaren Backen, verstellbarer Quergriff, zum Spannen von 4-kant-Schäften, besonders geeignet für Arbeiten auf engstem Raum

## Porte-outils

exécution tout en acier chromé, cliquet commutable pour mouvement à droite, à gauche ou fixe, avec mâchoires durcies, à serrage parallèle et remplaçables, poignée transversale réglable, pour serrer des tiges à 4 pans, convient particulièrement pour les travaux dans un espace réduit

3747805

**forum**  
Professional Solutions



Nr. No.	Spannweite 4-Kant capacité 4 pans	Gesamtlänge long. totale	 Code code	Stück pièce
3747805	2 - 5 mm	250 mm	1 1	24.50 *
3747821	4,6 - 8 mm	300 mm	1 1,5	26.50 *



3747987

**forum**  
 Professional Solutions

## Windeisen









### DIN 1814

Gehäuse Feinzink-Druckguss ZL 0410, grau hammerschlaglackiert, stark dimensioniert, Backen einsatzgehärtet und brüniert, zum Spannen von Werkzeugen mit 4-kant-Schaft, Ganzstahlgehäuse, mit jeweils einem abschraubbarem Griff aus verzinktem, rostgeschütztem Automatenstahl

## Tourne-à-gauche

### DIN 1814

boîtier en zinc fin moulé sous pression ZL 0410, gris effet martelé verni, dimensions importantes, mâchoires trempées et brunies, pour serrer les outils avec une tige à quatre pans, boîtier tout en acier, fourni avec 1 poignée dévissable en acier de décolletage zingué et inoxydable

Nr. No.	Grösse grandeur	Länge longueur	 Code code	Stück pièce
3747987	0	125 mm	1 1,5	8.10 
3747995	1	180 mm	1 1,5	8.30 
3748001	1 1/2	200 mm	1 1,5	9.20 
3748019	2	280 mm	1 1,5	13.80 
3748027	3	375 mm	1 1,5	24.50 
3748035	4	480 mm	1 1,5	43.50 
3748043	5	700 mm	1 1,5	59.00 

**Frässtifte****ZYA**

Hartmetall-Frässtift mit 6-mm-Schaft,  
Zylinderform ZYA, Zahnung C

**Fraises sur tige****ZYA**

fraise sur tige en métal dur avec tige de  
6 mm, forme cylindrique ZYA, denture C

**3760006****forum**  
Professional Solutions

Nr. No.	ø	Gesamtlänge long. totale	Nutzlänge long. effective	 Code code	Stück pièce
3760006	4 mm	55 mm	13 mm	1 1	14.50 *
3760014	6 mm	55 mm	16 mm	1 1	20.50 *
3760022	8 mm	60 mm	20 mm	1 1	24.80 *
3760030	10 mm	53 mm	13 mm	1 1	25.50 *
3760048	10 mm	60 mm	20 mm	1 1	27.80 *
3760055	12 mm	65 mm	25 mm	1 1	39.00 *
3760063	16 mm	65 mm	25 mm	1 1	51.00 *

**Frässtifte****ZYA-S**

Hartmetall-Frässtift mit 6-mm-Schaft,  
Zylinderform ZYA-S, mit Stirnverzahnung,  
Zahnung C

**Fraises sur tige****ZYA-S**

fraise sur tige en métal dur avec tige de  
6 mm, forme cylindrique ZYA-S, avec  
denture frontale, denture C

**3760071****forum**  
Professional Solutions

Nr. No.	ø	Gesamtlänge long. totale	Nutzlänge long. effective	 Code code	Stück pièce
3760071	4 mm	55 mm	13 mm	1 1	22.50 *
3760089	6 mm	55 mm	16 mm	1 1	22.50 *
3760097	8 mm	60 mm	20 mm	1 1	27.50 *
3760105	10 mm	53 mm	13 mm	1 1	28.50 *
3760113	10 mm	60 mm	20 mm	1 1	30.50 *
3760121	12 mm	65 mm	25 mm	1 1	43.00 *
3760139	16 mm	65 mm	25 mm	1 1	56.00 *

**Frässtifte****WRC**

Hartmetall-Frässtift mit 6-mm-Schaft,  
Kugelzylinderform WRC (Walzenrund),  
Zahnung C

**Fraises sur tige****WRC**

fraise sur tige en métal dur avec tige de  
6 mm, forme cylindrique WRC (cylindrique à  
bout arrondi), denture C

**3760147****forum**  
Professional Solutions

Nr. No.	ø	Gesamtlänge long. totale	Nutzlänge long. effective	 Code code	Stück pièce
3760147	4 mm	55 mm	13 mm	1 1	22.00 *
3760154	6 mm	55 mm	16 mm	1 1	22.00 *
3760162	8 mm	60 mm	20 mm	1 1	27.00 *
3760170	10 mm	53 mm	20 mm	1 1	32.00 *
3760188	10 mm	60 mm	25 mm	1 1	35.00 *
3760196	12 mm	65 mm	25 mm	1 1	43.50 *
3760204	16 mm	65 mm	25 mm	1 1	54.00 *

3760212

  
Professional Solutions

## Frässtifte









WRC

Hartmetall-Frässtift mit 6-mm-Schaft, Kugelzylinderform WRC (Walzenrund), Zahnung C

## Fraises sur tige

WRC

fraise sur tige en métal dur avec tige de 6 mm, forme cylindrique WRC (cylindrique à bout arrondi), denture C

Nr. No.	ø	Gesamtlänge long. totale	Nutzlänge long. effective	 Code code	Stück pièce
3760212	4 mm	45 mm	3,6 mm	1 1	22.00 
3760220	6 mm	45 mm	5,4 mm	1 1	22.00 
3760238	8 mm	47 mm	7,0 mm	1 1	25.00 
3760246	10 mm	49 mm	9,0 mm	1 1	27.50 
3760253	12 mm	50 mm	10,8 mm	1 1	35.00 
3760261	16 mm	54 mm	14,3 mm	1 1	49.50 
3760279	20 mm	58 mm	18,0 mm	1 1	72.00 

3760287

  
Professional Solutions

## Frässtifte







SPG

Hartmetall-Frässtift mit 6-mm-Schaft, Geschossform SPG (Spitzbogen), Zahnung C

## Fraises sur tige

SPG

fraise sur tige en métal dur avec tige de 6 mm, forme ogive SPG (à bout pointu), denture C

Nr. No.	ø	Gesamtlänge long. totale	Nutzlänge long. effective	 Code code	Stück pièce
3760287	6 mm	55 mm	18 mm	1 1	21.50 
3760295	10 mm	60 mm	20 mm	1 1	29.00 
3760303	12 mm	65 mm	25 mm	1 1	36.50 
3760311	12 mm	70 mm	30 mm	1 1	37.00 
3760329	16 mm	70 mm	30 mm	1 1	50.50 

3760337

  
Professional Solutions

## Frässtifte







TRE

Hartmetall-Frässtift mit 6-mm-Schaft, Tropfenform TRE, Zahnung C

## Fraises sur tige

TRE

fraise sur tige en métal dur avec tige de 6 mm, forme de goutte TRE, denture C

Nr. No.	ø	Gesamtlänge long. totale	Nutzlänge long. effective	 Code code	Stück pièce
3760337	6 mm	50 mm	10 mm	1 1	21.50 
3760345	8 mm	53 mm	13 mm	1 1	25.00 
3760352	10 mm	56 mm	16 mm	1 1	29.00 
3760360	12 mm	60 mm	20 mm	1 1	36.50 
3760378	16 mm	65 mm	25 mm	1 1	50.50 

3760386

  
Professional Solutions

## Frässtifte





SKM

Hartmetall-Frässtift mit 6-mm-Schaft, Spitzkegelform SKM, Zahnung C

## Fraises sur tige

SKM

fraise sur tige en métal dur avec tige de 6 mm, forme conique à bout pointu SKM, denture C

Nr. No.	ø	Gesamtlänge long. totale	Nutzlänge long. effective	 Code code	Stück pièce
3760386	6 mm	50 mm	18 mm	1 1	21.50 
3760394	10 mm	60 mm	20 mm	1 1	26.00 
3760402	12 mm	65 mm	25 mm	1 1	35.00 





**Frässtifte****KEL**

Hartmetall-Frässtift mit 6-mm-Schaft, Rundkegelform KEL, Zahnung C

**Fraises sur tige****KEL**

fraise sur tige en métal dur avec tige de 6 mm, forme conique KEL, denture C

**3760410****forum**  
Professional Solutions

Nr. No.	∅	Gesamtlänge long. totale	Nutzlänge long. effective	 Code code	Stück pièce
3760410	10 mm	60 mm	20 mm	1 1	35.00 
3760428	12 mm	65 mm	25 mm	1 1	43.50 
3760436	12 mm	70 mm	30 mm	1 1	48.00 
3760444	16 mm	70 mm	30 mm	1 1	65.00 







**Frässtifte****RBF**

Hartmetall-Frässtift mit 6-mm-Schaft, Rundbogenform RBF (Baumform), Zahnung C

**Fraises sur tige****RBF**

fraise sur tige en métal dur avec tige de 6 mm, forme ogive RBF (à bout rond), denture C

**3760451****forum**  
Professional Solutions

Nr. No.	∅	Gesamtlänge long. totale	Nutzlänge long. effective	 Code code	Stück pièce
3760451	6 mm	55 mm	18 mm	1 1	24.00 
3760469	8 mm	60 mm	20 mm	1 1	26.50 
3760477	10 mm	60 mm	20 mm	1 1	32.00 
3760485	12 mm	65 mm	25 mm	1 1	39.50 
3760493	16 mm	70 mm	30 mm	1 1	54.00 





**Frässtifte****B**

Hartmetall-Frässtift mit 6-mm-Schaft, Flammenform B, Zahnung C

**Fraises sur tige****B**

fraise sur tige en métal dur avec tige de 6 mm, forme de flamme, denture C

**3760501****forum**  
Professional Solutions

Nr. No.	∅	Gesamtlänge long. totale	Nutzlänge long. effective	 Code code	Stück pièce
3760501	8 mm	60 mm	20 mm	1 1	29.00 
3760519	12 mm	70 mm	30 mm	1 1	43.50 
3760527	16 mm	75 mm	35 mm	1 1	65.50 

**Frässtift-Sätze****B**

HM-Frässtift-Satz mit 6-mm-Schaft HM Zahnung C, in Kunststoffbox mit Schaumstoffeinlage

**Jeux de fraises sur tige****B**

jeu de fraises sur tige HM avec tige de 6 mm, denture HM C, dans une boîte synthétique avec insert en mousse



**3760535****forum**  
Professional Solutions

Inhalt:

- 2 Frässtifte Zylinderform ZYA 0820, ZYA 1020
- 2 Frässtifte Kugelzylinderform WRC 0820, WRC 1020
- 2 Frässtifte Kugelform KUD 0807, KUD 1009
- 2 Frässtifte Spitzbogenform SPG 1020, SPG 1225
- 1 Frässtift Rundkegelform KEL 1020
- 1 Frässtift Rundbogenform RBF 1020

contenu:

- 2 fraises sur tige forme cylindrique ZYA 0820, ZYA 1020
- 2 fraises sur tige forme cylindrique à bout arrondi WRC 0820, WRC 1020
- 2 fraises sur tige forme sphérique KUD 0807, KUD 1009
- 2 fraise sur tige forme ogive à bout pointu SPG 1020, SPG 1225
- 1 fraise sur tige forme conique à bout rond KEL 1020
- 1 fraise sur tige forme ogive bout rond RBF 1020

Nr. No.	 Code code	Satz jeu
3760535	1 1	179.00 

3762085

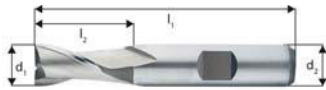

















### Langlochfräser

kurz, HSS Co8, Typ N, Oberfläche blank,  
HSS Co8, Typ N, zum Fräsen von Keil- und  
Passfedernuten  $\varnothing$  e8 für Passung P9,  
scharfkantig

### Fraises pour trous profonds

courte, HSS Co8, type N, surface brute,  
HSS Co8, type N, pour fraiser des  
cannelures ou rainures de clavettes  $\varnothing$  e8  
pour ajustement P9, angles vifs

Nr. No.	$\varnothing$	Schneidenlänge long. du tranchant	Schaftdurchmesser diamètre de la tige	Gesamtlänge long. totale	 Code code	Stück pièce
3762085	2 mm	4 mm	6 mm	48 mm	1 1,5	11.50 
3762093	3 mm	5 mm	6 mm	49 mm	1 1,5	10.50 
3762101	4 mm	7 mm	6 mm	51 mm	1 1,5	11.50 
3762119	5 mm	8 mm	6 mm	52 mm	1 1,5	11.50 
3762127	6 mm	8 mm	6 mm	52 mm	1 1,5	11.20 
3762135	7 mm	10 mm	10 mm	60 mm	1 1,5	15.60 
3762143	8 mm	11 mm	10 mm	61 mm	1 1,5	15.30 
3762150	9 mm	11 mm	10 mm	61 mm	1 1,5	20.30 
3762168	10 mm	13 mm	10 mm	63 mm	1 1,5	16.50 
3762176	12 mm	16 mm	12 mm	73 mm	1 1,5	21.80 
3762184	14 mm	16 mm	12 mm	73 mm	1 1,5	28.50 
3762192	16 mm	19 mm	16 mm	79 mm	1 1,5	32.00 
3762200	18 mm	19 mm	16 mm	79 mm	1 1,5	43.50 
3762218	20 mm	22 mm	20 mm	88 mm	1 1,5	47.00 

3762846



### Schaftfräser







DIN 844-K

kurz, HSS Co8, Typ N, Oberfläche blank,  
HSS Co8, Typ N, zum Umfangs- und Stirn-  
fräsen mit Zentrumschnitt

### Fraises à tige

DIN 844-K

courte, HSS Co8, type N, surface brute,  
HSS Co8, type N, pour fraisage périphé-  
rique et de visage avec coupe au centre

Nr. No.	$\varnothing$	Schneidenlänge long. du tranchant	Schaftdurchmesser diamètre de la tige	Gesamtlänge long. totale	 Code code	Stück pièce
3762846	2 mm	7 mm	6 mm	51 mm	1 1,5	15.50 
3762853	3 mm	8 mm	6 mm	52 mm	1 1,5	13.90 
3762861	4 mm	11 mm	6 mm	55 mm	1 1,5	12.50 
3762879	5 mm	13 mm	6 mm	57 mm	1 1,5	12.50 
3762887	6 mm	13 mm	6 mm	57 mm	1 1,5	11.80 
3762895	7 mm	16 mm	10 mm	66 mm	1 1,5	16.50 
3762903	8 mm	19 mm	10 mm	69 mm	1 1,5	15.50 
3762911	9 mm	19 mm	10 mm	69 mm	1 1,5	17.80 
3762929	10 mm	22 mm	10 mm	72 mm	1 1,5	16.50 
3762937	12 mm	26 mm	12 mm	83 mm	1 1,5	23.00 
3762945	14 mm	26 mm	12 mm	83 mm	1 1,5	31.00 
3762952	16 mm	32 mm	16 mm	92 mm	1 1,5	32.00 
3762960	18 mm	32 mm	16 mm	92 mm	1 1,5	41.00 
3762978	20 mm	38 mm	20 mm	104 mm	1 1,5	43.50 

3763240



### Schrupfräser







DIN 844-K

kurz, HSS Co5, Typ NR, Oberfläche blank,  
HSS Co8, Typ NR, zum Umfangs- und  
Bohrfräsen, Stirn-, seitliches und diagonales  
Fräsen

### Fraises dégrossisseuses

DIN 844-K

courte, HSS Co5, type NR, surface brute,  
HSS Co8, type NR, pour fraisage périphé-  
rique et de visage, fraisage latéral et  
diagonal

Nr. No.	$\varnothing$	Schneidenlänge long. du tranchant	Schaftdurchmesser diamètre de la tige	Gesamtlänge long. totale	 Code code	Stück pièce
3763240	6 mm	13 mm	6 mm	57 mm	1 1,5	30.50 
3763257	8 mm	19 mm	10 mm	69 mm	1 1,5	33.00 
3763265	10 mm	22 mm	10 mm	72 mm	1 1,5	35.00 
3763273	12 mm	26 mm	12 mm	83 mm	1 1,5	38.00 
3763281	16 mm	32 mm	16 mm	92 mm	1 1,5	58.00 
3763299	20 mm	38 mm	20 mm	104 mm	1 1,5	67.00 

### Walzenstirnfräser

DIN 1880 / DIN 138 / Typ N

HSS Co5, 25°, profilhinterschliffen, geeignet als Plan-, Eck- und Walzenfräser

Nr. No.	Grösse grandeur	Ø Bohrung Ø alésage	Zähne dents	Code code	Stück pièce
3763588	40x32 mm	16 mm	8	1 1	99.00 *
3763596	50x36 mm	22 mm	8	1 1	129.00 *
3763604	63x40 mm	27 mm	8	1 1	179.00 *
3763612	80x45 mm	27 mm	10	1 1	269.00 *

### Fraises cylindriques 2 tailles

DIN 1880 / DIN 138 / Typ N

HSS Co5, 25°, profil détalonné, convient comme fraise à planer, d'angle et cylindrique

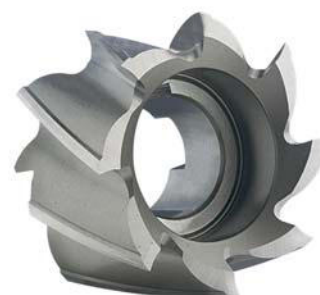

3763588

forum  
Professional Solutions

### Walzenstirnfräser

DIN 1880 / DIN 138 / Typ NF

HSS Co5, blank, profilhinterschliffen, geeignet als Plan-, Eck- und Walzenfräser

Nr. No.	Grösse grandeur	Ø Bohrung Ø alésage	Zähne dents	Code code	Stück pièce
3763620	40x32 mm	16 mm	7	1 1	120.00 *
3763638	50x36 mm	22 mm	8	1 1	160.00 *
3763646	63x40 mm	27 mm	8	1 1	195.00 *
3763653	80x45 mm	27 mm	10	1 1	285.00 *

### Fraises cylindriques 2 tailles

DIN 1880 / DIN 138 / Typ NF

HSS Co5, brut, profil détalonné, convient comme fraise à planer, d'angle et cylindrique

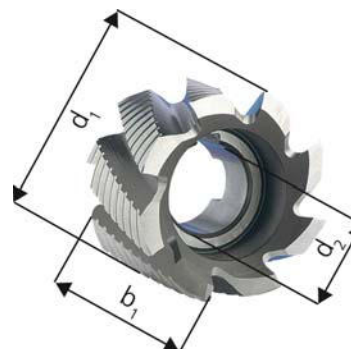

3763620

forum  
Professional Solutions



3830007





**forum**  
Professional Solutions





### Blechsälbohrer



Durchmesser in der Nut lasergesintert, durch den Spezialschaft wird ein Durchrutschen im Bohrfutter verhindert, für gratfreies Bohren und Aufreiben von Blechen, Rohren und Profilen, arbeitet grat- und rattermarkenfrei und kann in Hand- oder Ständerbohrmaschinen eingesetzt werden, gerade genutet, für Stahlblech 0,1-2 mm, Nirosta-blech (V2A) 0,1-1 mm, Kunststoffe bis 10 mm, NE-Metalle 0,1-5 mm, zusätzlich oberflächengehärtet, dadurch hohe Härtesteigerung auf über 1000 HV, teniferbeschichtet

### Forets progressifs à tôle

diamètre fritté par laser dans la rainure à copeaux, sa tige spéciale empêche tout glissement dans le mandrin, pour percement sans ébarbure et alésage de tôles, tuyaux et profils, fonctionne sans ébarbure et sans broutage et peut s'utiliser avec des perceuses à main ou sur support, rainure à copeaux droite, pour tôle d'acier 0,1-2 mm, tôle d'acier Nirosta (V2A) 0,1-1 mm, plastiques jusqu'à 10 mm, métaux non ferreux 0,1-5 mm, en plus trempé superficiellement, ainsi augmentation importante de la dureté à plus de 1000 HV, revêtement tenifer

Nr. / No.	3830007	3830015	3830023
Bohrbereich / capacité de perçage	3-14 mm	4-20 mm	16-30,5 mm
Grösse / dimension	1	2	3
Gesamtlänge / longueur totale	56 mm	66 mm	72 mm
Schaftlänge / longueur de la queue	20 mm	22 mm	22 mm
Schaft-Ø / Ø de la queue	6 mm	8 mm	9 mm
	1	1	1
Code / code	1, 5	1, 5	1, 5
Stück / pièce	15.20 	25.70 	44.60 

Nr. / No.	3830031	3830049	3830056
Bohrbereich / capacité de perçage	24-40 mm	36-50 mm	40-61 mm
Grösse / dimension	4	5	6
Gesamtlänge / longueur totale	86 mm	87 mm	103 mm
Schaftlänge / longueur de la queue	30 mm	30 mm	30 mm
Schaft-Ø / Ø de la queue	10 mm	12 mm	12 mm
	1	1	1
Code / code	1, 5	1, 5	1, 5
Stück / pièce	80.60 	130.50 	215.60 

Nr. / No.	3830064
Bohrbereich / capacité de perçage	4-31 mm
Grösse / dimension	7
Gesamtlänge / longueur totale	104 mm
Schaftlänge / longueur de la queue	25 mm
Schaft-Ø / Ø de la queue	10 mm
	1
Code / code	1, 5
Stück / pièce	60.80 

3830106

**forum**  
Professional Solutions

### Blechsälbohrer-Sätze



in Kunststoffkassette, geordnete und geschützte Aufbewahrung inkl. einer Tube Bohrpaste, Oberfläche teniferbeschichtet

Inhalt: je 1 Stück Blechsälbohrer, 3-14; 8-20; 16-30,5

### Jeux de forets progressifs à tôles

dans coffret en plastique, rangement ordonné et protégé, avec un tube de pâte de forage, surface avec un revêtement tenifer

contenu: 1 foret pour tôles d'acier de chaque, 3-14; 8-20; 16-30,5

Nr. No.	Bohrbereich capacité de perçage	Ausführung exécution	 Code code	Satz jeu
3830106	3-30,5 mm	4-teilig 4 éléments	1 1, 5	97.90 

## Kühlschmierstoffe

Kühlschmierstift, für Blechschälbohrer, Stufenbohrer, Kegelsenker-Bits

## Liquides des refroidissements

stylo de lubrification à froid, pour forets pour tôles d'acier, forets étagés, fraises côniques

3830155

**forum**  
Professional Solutions

Nr. No.	Bohrpasten pâtes de perçage	Code code	Stück pièce
3830155	18 g Drehstift broche 18 g	1 1,5	9.90 *



## Stufenbohrer

HSS

CBN-geschliffen, mit 2 Schneiden, Kreuzanschliff, Kantenbrecher, Durchmesser in der Nut lasersigniert, durch den Spezialschaft wird ein Durchrutschen im Bohrfutter verhindert, für gratfreies Bohren und Aufreiben von Blechen, Rohren und Profilen, einsetzbar in Materialien bis 6 mm Wandstärke, gerade genutet, zum Bohren und Entgraten in einem Arbeitsgang, durch zylindrische Abstufung ergibt sich der genaue Bohrungsdurchmesser, der Anschlag der nächsten Stufe entgratet den jeweils kleineren Bohrungsdurchmesser, beim Bohren in Metallen ist eine gute Schmierung mit der ebenfalls lieferbaren Bohrpaste erforderlich, Oberfläche blank

## Mèches à échelons

HSS

rectifié CBN, 2 arêtes vives, affûtage en croix, biseau, diamètre fritté au laser dans la goujure, la queue spéciale empêche le foret de tourner dans le mandrin, permet de percer et d'aléser les tôles, tubes et profilés sans bavure, peut être utilisé dans les matériaux jusqu'à 6 mm d'épaisseur, rainure à copeaux droite, pour percer et ébavurer en une passe, la gradation cylindrique garantit un diamètre d'alésage précis, l'affûtage de l'étage supérieur ébavure le diamètre de perçage respectivement plus petit, lors du perçage de métaux, il est nécessaire de bien lubrifier avec une pâte de forage également disponible dans nos magasins, sans revêtement



3830205

**forum**  
Professional Solutions

Nr. No.	Ø der Bohrstufen Ø des étages de perçage	Stufenlänge longueur de l'étage	Gesamtlänge longueur totale	Schaft-Ø h 8 Ø de la queue h 8	Code code	Stück pièce
3830205	4, 5, 6, 7, 8, 9, 10, 11, 12 mm	5 mm	80 mm	6 mm	1 1,5	29.50 *
3830213	4, 6, 8, 10, 12, 14, 16, 18, 20 mm	4 mm	67 mm	8 mm	1 1,5	35.00 *
3830221	6, 8, 10, 12, 14, 16, 18, 20, 22, 24, 26, 28, 30 mm	4 mm	98 mm	10 mm	1 1,5	59.00 *

## Stufenbohrer-Sätze

HSS

in Kunststoffkassette, gerade genutet, Oberfläche blank, Inhalt: je 1 HSS-Stufenbohrer, 4-12, 4-20, 6-30

## Jeux de forets étagés

HSS

dans coffret en plastique, rainure à copeaux droite, sans revêtement, contenu: 1 foret étagé en acier rapide de chaque, 4-12, 4-20, 6-30

Nr. No.	Bohrstufen étages de perçage	Ausführung exécution	Code code	Stück pièce
3830304	4-30 mm	3-teilig 3 éléments	1 1	141.90 *



3830304

**forum**  
Professional Solutions



## Kegelsenker



90°





axial und radial hinterschliffen, versehen mit Span- und Freiwinkeln für die meistgebräuchlichsten Werkstoffe, 3 Schneiden, gerade Spannuten, mit Zylinderschaft, geeignet für universelle, ratter- und gratfreie Ansenk- und Entgratarbeiten in einem Zug, grosser Senkbereich, die hervorragenden Schneideigenschaften und der problemlose Spanablauf ergeben sich aus dem kegeligen Hinterschliff an Mantel und Spanwinkel, ausreichende Kühlmittelzufuhr unbedingt erforderlich





## Fraises à chanfreiner





90°





biseau acial et radial, angles de coupe et de dépouille pour les matériaux les plus courants, 3 découpes, rainure droite, avec une tige cylindrique, convient aux travaux universels de chanfreinage, de noyage et d'ébavurage, sans vibrations et sans bavures en une seule opération, grand zone de fraisage, les excellentes caractéristiques de coupe et l'évacuation des copeaux sans problème résultent de la dépouille conique et de l'angle de coupe, il est indispensable de disposer de suffisamment de produit refroidissant



Nr. / No.	3830403	3830411	3830429
Nenn-Ø / Ø nominal	4,3 mm	5,0 mm	5,3 mm
kleinster Ø / plus petit Ø	1,3 mm	1,5 mm	1,5 mm
Gesamtlänge / longueur totale	40 mm	40 mm	40 mm
Schaft-Ø / Ø de la queue	4 mm	4 mm	4 mm
für Senkschrauben ISO 2009, 2010, M2 7046, 7047 / pour vis à tête noyée ISO 2009, 2010, 7046, 7047	-	-	-
für Senkschrauben DIN 7991 / pour vis à tête noyée DIN 7991	-	-	-
	1	1	1
Code / code	1, 5	1, 5	1, 5
Stück / pièce	11.90 *	13.00 *	19.80 *
Nr. / No.	3830437	3830445	3830452
Nenn-Ø / Ø nominal	5,8 mm	6,0 mm	6,3 mm
kleinster Ø / plus petit Ø	1,5 mm	1,5 mm	1,5 mm
Gesamtlänge / longueur totale	45 mm	45 mm	45 mm
Schaft-Ø / Ø de la queue	5 mm	5 mm	5 mm
für Senkschrauben ISO 2009, 2010, - 7046, 7047 / pour vis à tête noyée ISO 2009, 2010, 7046, 7047	-	M3	M3,5
für Senkschrauben DIN 7991 / pour vis à tête noyée DIN 7991	-	M3	M3
	1	1	1
Code / code	1, 5	1, 5	1, 5
Stück / pièce	19.80 *	13.00 *	13.00 *
Nr. / No.	3830460	3830478	3830486
Nenn-Ø / Ø nominal	7,0 mm	7,3 mm	8,0 mm
kleinster Ø / plus petit Ø	1,8 mm	1,8 mm	2,0 mm
Gesamtlänge / longueur totale	50 mm	50 mm	50 mm
Schaft-Ø / Ø de la queue	6 mm	6 mm	6 mm
für Senkschrauben ISO 2009, 2010, - 7046, 7047 / pour vis à tête noyée ISO 2009, 2010, 7046, 7047	-	M4	M4
für Senkschrauben DIN 7991 / pour vis à tête noyée DIN 7991	-	M3,5	M4
	1	1	1
Code / code	1, 5	1, 5	1, 5
Stück / pièce	22.30 *	14.00 *	14.00 *

<b>Nr. / No.</b>	<b>3830494</b>	<b>3830502</b>	<b>3830510</b>
Nenn-Ø / Ø nominal	8,3 mm	9,4 mm	10,0 mm
kleinster Ø / plus petit Ø	2,0 mm	2,2 mm	2,5 mm
Gesamtlänge / longueur totale	50 mm	50 mm	50 mm
Schaft-Ø / Ø de la queue	6 mm	6 mm	6 mm
für Senkschrauben ISO 2009, 2010, M4 7046, 7047 / pour vis à tête noyée ISO 2009, 2010, 7046, 7047		-	M5
für Senkschrauben DIN 7991 / pour vis à tête noyée DIN 7991	M4	-	M5
	1	1	1
Code / code	1, 5	1, 5	1, 5
Stück / pièce	14.00 	22.30 	17.90 

<b>Nr. / No.</b>	<b>3830528</b>	<b>3830536</b>	<b>3830544</b>
Nenn-Ø / Ø nominal	10,4 mm	11,5 mm	12,4 mm
kleinster Ø / plus petit Ø	2,5 mm	2,8 mm	2,8 mm
Gesamtlänge / longueur totale	50 mm	56 mm	56 mm
Schaft-Ø / Ø de la queue	6 mm	8 mm	8 mm
für Senkschrauben ISO 2009, 2010, M6 7046, 7047 / pour vis à tête noyée ISO 2009, 2010, 7046, 7047		-	M6
für Senkschrauben DIN 7991 / pour vis à tête noyée DIN 7991	M5	M6	M6
	1	1	1
Code / code	1, 5	1, 5	1, 5
Stück / pièce	17.90 	18.50 	18.50 

<b>Nr. / No.</b>	<b>3830551</b>	<b>3830569</b>	<b>3830577</b>
Nenn-Ø / Ø nominal	13,4 mm	15,0 mm	16,5 mm
kleinster Ø / plus petit Ø	2,9 mm	3,2 mm	3,2 mm
Gesamtlänge / longueur totale	56 mm	60 mm	60 mm
Schaft-Ø / Ø de la queue	8 mm	10 mm	10 mm
für Senkschrauben ISO 2009, 2010, M8 7046, 7047 / pour vis à tête noyée ISO 2009, 2010, 7046, 7047		-	M10
für Senkschrauben DIN 7991 / pour vis à tête noyée DIN 7991	-	M8	M8
	1	1	1
Code / code	1, 5	1, 5	1, 5
Stück / pièce	22.90 	22.90 	22.90 

<b>Nr. / No.</b>	<b>3830585</b>	<b>3830593</b>	<b>3830601</b>
Nenn-Ø / Ø nominal	19,0 mm	20,5 mm	23,0 mm
kleinster Ø / plus petit Ø	3,5 mm	3,5 mm	3,8 mm
Gesamtlänge / longueur totale	63 mm	63 mm	67 mm
Schaft-Ø / Ø de la queue	10 mm	10 mm	10 mm
für Senkschrauben ISO 2009, 2010, M10 7046, 7047 / pour vis à tête noyée ISO 2009, 2010, 7046, 7047		M10	-
für Senkschrauben DIN 7991 / pour vis à tête noyée DIN 7991	M10	M10	M12
	1	1	1
Code / code	1, 5	1, 5	1, 5
Stück / pièce	28.00 	28.50 	36.50 

<b>Nr. / No.</b>	<b>3830619</b>	<b>3830627</b>	<b>3830635</b>
Nenn-Ø / Ø nominal	25,0 mm	30,0 mm	31,0 mm
kleinster Ø / plus petit Ø	3,8 mm	4,2 mm	4,2 mm
Gesamtlänge / longueur totale	67 mm	71 mm	71 mm
Schaft-Ø / Ø de la queue	10 mm	12 mm	12 mm
für Senkschrauben ISO 2009, 2010, M12 7046, 7047 / pour vis à tête noyée ISO 2009, 2010, 7046, 7047		-	M16
für Senkschrauben DIN 7991 / pour M12 vis à tête noyée DIN 7991		-	M16
	1	1	1
Code / code	1, 5	1, 5	1, 5
Stück / pièce	36.50 *	47.50 *	49.50 *
<b>Nr. / No.</b>	<b>3830643</b>		
Nenn-Ø / Ø nominal	40,0 mm		
kleinster Ø / plus petit Ø	5,0 mm		
Gesamtlänge / longueur totale	80 mm		
Schaft-Ø / Ø de la queue	15 mm		
für Senkschrauben ISO 2009, 2010,- 7046, 7047 / pour vis à tête noyée ISO 2009, 2010, 7046, 7047			
für Senkschrauben DIN 7991 / pour vis à tête noyée DIN 7991	M24		
	1		
Code / code	1, 5		
Stück / pièce	89.00 *		

## Kegelsenker

### DIN 335-C TiN

Kegel- und Entgratsenker 90°, HSS, Oberfläche TiN-beschichtet, drei Schneiden, Axial und Radial hinterschliften, versehen mit Span- und Freiwinkeln für die meistgebräuchlichsten Werkstoffe, gerade Spannuten, Schaft zylindrisch

## Fraises à chanfreiner

### DIN 335-C Tin

fraise conique 90°, à chanfreiner et ébavurer, HSS, revêtement TiN, trois tranchants, détalonnage axial et radial, pourvu d'angles de coupe et de dépouille pour les matériaux les plus courants, rainures à copeaux droites, queue cylindrique

3730652

**forum**  
Professional Solutions



Nr. No.	Nenn-Ø nominal Ø	kleinster Ø moindre Ø	Gesamtlänge long. totale	Schaft Ø Ø tige	Code code	Stück pièce
3730652	4,3	1,3 mm	40 mm	4 mm	1 1	15.80 *
3730660	5	1,5 mm	50 mm	4 mm	1 1	15.80 *
3730678	5,3	1,1 mm	50 mm	4 mm	1 1	17.90 *
3730686	5,8	1,5 mm	45 mm	5 mm	1 1	17.90 *
3730694	6	1,5 mm	45 mm	5 mm	1 1	15.80 *
3730702	6,3	1,5 mm	45 mm	5 mm	1 1	15.80 *
3730710	7	1,8 mm	50 mm	6 mm	1 1	18.90 *
3730728	7,3	1,8 mm	50 mm	6 mm	1 1	16.90 *
3730736	8	2 mm	50 mm	6 mm	1 1	16.90 *
3730744	8,3	2 mm	50 mm	6 mm	1 1	16.90 *
3730751	9,4	2,2 mm	50 mm	6 mm	1 1	18.90 *
3730769	10	2,5 mm	50 mm	6 mm	1 1	18.90 *
3730777	10,4	2,5 mm	50 mm	6 mm	1 1	18.90 *
3730785	11,5	2,8 mm	56 mm	8 mm	1 1	22.00 *
3730793	12,4	2,8 mm	56 mm	8 mm	1 1	22.00 *
3730801	13,4	2,9 mm	56 mm	8 mm	1 1	24.90 *
3730819	15	3,2 mm	60 mm	10 mm	1 1	24.90 *
3730827	16,5	3,2 mm	60 mm	10 mm	1 1	26.90 *
3730835	19	3,5 mm	63 mm	10 mm	1 1	34.50 *
3730843	20,5	3,5 mm	63 mm	10 mm	1 1	36.00 *
3730850	23	3,8 mm	67 mm	10 mm	1 1	48.00 *
3730868	25	3,8 mm	67 mm	10 mm	1 1	48.00 *
3730876	28	4 mm	71 mm	12 mm	1 1	59.00 *
3730884	30	4,2 mm	71 mm	12 mm	1 1	63.00 *

## Kegelsenker-Sätze

### HSS

in Kunststoffkassette, Inhalt: je 1 Stück HSS-Kegel- und Entgratsenker 6,3, 8,3, 10,4, 12,4, 16,5, 20,5

## Jeux de fraises à chanfreiner

### HSS

dans coffret en plastique, contenu: 1 fraise conique et d'ébarbage de chaque 6,3, 8,3, 10,4, 12,4, 16,5, 20,5

Nr. No.	Nenn-Ø Ø nominal	Ausführung exécution	Code code	Satz jeu
3830700	6,3-20,5 mm	6-teilig 6 éléments	1 1	95.00 *

3830700

**forum**  
Professional Solutions





3731106

 forum  
Professional Solutions

### Kegelsenker







#### DIN 335-C HSS

Kegelsenker-Bit 90°, Nutenvollschliff und geschliffener Schaft, Senker-Kopf nach DIN 335 C mit 1/4"-Sechskantschaft nach DIN 3126 und 3 Schneiden, zum Senken, Anfasen und Entgraten, für Metall- und Kunststoff-Bearbeitung, zur direkten Verwendung in Elektro-Handbohrmaschinen, Elektro-Schraubern und Akku-Maschinen mit Sechskant-Aufnahme, Universalhalter bzw. Handhalter oder im Schraubendreherhalter (Bit-Handhalter)

### Fraises à chanfreiner

#### DIN 335-C HSS

fraise conique 90°, rainures pleine taille et tige polie, tête fraisée selon DIN 335 avec tige à 6 pans 1/4" selon DIN 3126 et 3 tranchants, pour fraiser, ébavurer et aléser, pour travailler le métal et le plastique, pour utiliser directement sur les perceuses manuelles et électriques, visseuses électriques et machines à accu avec emmanchement à 6 pans, support universel, resp. support manuel ou dans le support à tournevis (support manuel à bits)

Nr. No.	∅	kleinster ∅ moindre ∅	Gesamtlänge long. totale	 Code code	Stück pièce
3731106	6,3 mm	1,5 mm	31 mm	1 1	7.50 
3731114	8,3 mm	2 mm	31 mm	1 1	8.50 
3731122	10,4 mm	2,5 mm	34 mm	1 1	9.80 
3731130	12,4 mm	2,8 mm	35 mm	1 1	13.50 
3731148	16,5 mm	3,2 mm	40 mm	1 1	19.00 
3731155	20,5 mm	3,5 mm	41 mm	1 1	22.50 

3731163

 forum  
Professional Solutions

### Kegelsenker-Bit-Sätze



#### DIN 335-C HSS

Spitzenwinkel 90°, 3 Schneiden, 1/4" Sechskantschaft nach DIN 3126, 6,3-20,5 mm + Universalhalter + Bohrpaste (30 g) + Handgriff

### Jeux d'embouts à chanfreiner

#### DIN 335-C HSS

angle de pointe 90°, 3 tranchants, tige à six pans creux 1/4" selon DIN 3126, 6,3-20,5 mm + support universel + pâte à percer (30 g) + manche

Nr. No.	 Code code	Satz jeu
3731163	1 1	95.00 

3831500

 forum  
Professional Solutions

### Versenker



#### für Holz

ähnlich DIN 6446 B, mit abgesetztem Zylinderschaft, 90° Spitzwinkel, Schaftlänge 30 mm, zum Ansenken und Entgraten von Bohrungen in Weich- und Hartholz

### Fraises

#### pour le bois

comme DIN 6446 B, avec queue cylindrique décalée, angle de pointe 90°, longueur de queue 30 mm, pour chanfreiner et ébavurer les trous dans le bois dur et le bois tendre

Nr. No.	∅	Schaft-∅ ∅ de la queue	Gesamtlänge longueur totale	 Code code	Stück pièce
3831500	13 mm	6 mm	90 mm	1 1,5	22.30 
3831518	16 mm	6 mm	90 mm	1 1,5	22.60 

3830809





 forum  
Professional Solutions

### Handentgrater

Kegel- und Entgratsenker mit handlichem Kunststoffgriff, zum sauberen Entgraten und Ansenken von Bohrungen

### Outils à ébavurer

fraise conique à ébavurer avec poignée commode en matière plastique, pour ébavurer et fraiser proprement les trous

Nr. No.	Nenn-∅ ∅ nominal	 Code code	Stück pièce
3830809	12,5 mm	1 1,10	31.30 
3830817	16,5 mm	1 1,10	35.20 
3830825	20,5 mm	1 1,10	39.90 

## Handversenker

kräftige, robuste Handwerkerqualität in besonders handlicher Form, Senkwinkel 90°, der universelle Versenker zum Entgraten und Ansenken von Bohrungen in Holz, Kunststoff und NE-Metallen



## Fraises coniques

qualité artisanale solide et robuste dans une forme particulièrement maniable, angle de fraisure 90°, la mèche conique universelle pour ébavurer et chanfreiner les trous dans le bois, le plastique et les métaux non-ferreux

3833209

**forum**  
Professional Solutions



Nr. No.	Ø	 Code code	Stück pièce
3833209	18 mm	1 1,5	21.80 

## Gewindebohrer-Sätze

### DIN 352 Typ N

Handgewindebohrer-Satz bestehend aus Vor-, Mittel- und Fertigschneider, metrisches ISO Regelgewinde, HSS, Toleranz ISO 2 6H, Durchgangsloch und Sackloch

## Jeux de tarauds





### DIN 352 Typ N





jeu de tarauds à main composé de tarauds ébaucheurs, tarauds intermédiaires et tarauds de finition, pas métrique ISO, HSS, tolérance ISO 2 6H, trou borgne et débouchant





3740008





**forum**  
Professional Solutions



Nr. / No.	3740008	3740016	3740024
Gewinde / culot	M2	M2,5	M3
Steigung / pas	0,4 mm	0,45 mm	0,5 mm
Gesamtlänge / long. totale	36 mm	40 mm	40 mm
Schaft ø / ø tige	2,8 mm	2,8 mm	3,5 mm
Kernloch ø / ø avant-trou	1,6 mm	2,05 mm	2,5 mm
	1	1	1
Code / code	1, 5	1, 5	1, 5
Stück / pièce	27.90 	23.00 	12.90 

Nr. / No.	3740032	3740040	3740057
Gewinde / culot	M3,5	M4	M4,5
Steigung / pas	0,6 mm	0,7 mm	0,75 mm
Gesamtlänge / long. totale	45 mm	45 mm	50 mm
Schaft ø / ø tige	4 mm	4,5 mm	6 mm
Kernloch ø / ø avant-trou	2,9 mm	3,3 mm	3,7 mm
	1	1	1
Code / code	1, 5	1, 5	1, 5
Stück / pièce	24.90 	12.90 	32.00 

Nr. / No.	3740065	3740073	3740081
Gewinde / culot	M5	M6	M8
Steigung / pas	0,8 mm	1 mm	1,25 mm
Gesamtlänge / long. totale	50 mm	50 mm	56 mm
Schaft ø / ø tige	6 mm	6 mm	6 mm
Kernloch ø / ø avant-trou	4,2 mm	5 mm	6,8 mm
	1	1	1
Code / code	1, 5	1, 5	1, 5
Stück / pièce	13.50 	13.50 	15.50 

Nr. / No.	3740099	3740107	3740115
Gewinde / culot	M10	M12	M14
Steigung / pas	1,5 mm	1,75 mm	2 mm
Gesamtlänge / long. totale	70 mm	75 mm	80 mm
Schaft ø / ø tige	7 mm	9 mm	11 mm
Kernloch ø / ø avant-trou	8,5 mm	10,2 mm	12 mm
	1	1	1
Code / code	1, 5	1, 5	1, 5
Stück / pièce	18.00 	22.50 	36.00 





3740503





**forum**  
Professional Solutions





### Gewindebohrer

#### DIN 352 Typ N

metrisches ISO-Regelgewinde DIN 13, HSSE, Form B mit Schälanschnitt (4 - 5 Gang), Toleranz ISO 2 6H, Durchgangsloch, als Hand- oder Maschinen-gewindebohrer einsetzbar

Nr. / No.	3740503	3740511	3740529
Gewinde / culot	M2	M3	M4
Steigung / pas	0,4 mm	0,5 mm	0,7 mm
Gesamtlänge / long. totale	36 mm	40 mm	45 mm
Schaft $\varnothing$ / $\varnothing$ tige	2,8 mm	3,5 mm	4,5 mm
Kernloch $\varnothing$ / $\varnothing$ avant-trou	1,6 mm	2,5 mm	3,3 mm
	1	1	1
Code / code	1, 5	1, 5	1, 5
Stück / pièce	23.00 	9.80 	9.80 

Nr. / No.	3740537	3740545	3740552
Gewinde / culot	M5	M6	M8
Steigung / pas	0,8 mm	1 mm	1,25 mm
Gesamtlänge / long. totale	50 mm	56 mm	63 mm
Schaft $\varnothing$ / $\varnothing$ tige	6 mm	6 mm	6 mm
Kernloch $\varnothing$ / $\varnothing$ avant-trou	4,2 mm	5 mm	6,8 mm
	1	1	1
Code / code	1, 5	1, 5	1, 5
Stück / pièce	9.90 	10.50 	12.50 

Nr. / No.	3740560	3740578	3740586
Gewinde / culot	M10	M12	M16
Steigung / pas	1,5 mm	1,75 mm	2 mm
Gesamtlänge / long. totale	70 mm	75 mm	80 mm
Schaft $\varnothing$ / $\varnothing$ tige	7 mm	9 mm	12 mm
Kernloch $\varnothing$ / $\varnothing$ avant-trou	8,5 mm	10,2 mm	14 mm
	1	1	1
Code / code	1, 5	1, 5	1, 5
Stück / pièce	16.00 	22.00 	49.00 

### Tarauds

#### DIN 352 Typ N

filetage ISO métrique DIN 13, HSSE, forme B avec goujures hélicoïdales (4-5 filets), tolérance ISO 2 6H, trou débouchant, utilisable comme taraud manuel ou mécanique





3740875

**forum**  
Professional Solutions

### Gewindebohrer

#### DIN 352 Typ N





metrisches ISO-Regelgewinde DIN 13, HSSE, Form C, 15° rechtsspiralgenutet, Toleranz ISO 2 6H, Sackloch und Durchgangsloch, durch den kurzen Schaft sehr stabil



Nr. / No.	3740875	3740883	3740891
Gewinde / culot	M3	M4	M5
Steigung / pas	0,5 mm	0,7 mm	0,8 mm
Gesamtlänge / long. totale	40 mm	45 mm	50 mm
Schaft $\varnothing$ / $\varnothing$ tige	3,5 mm	4,5 mm	6 mm
Kernloch $\varnothing$ / $\varnothing$ avant-trou	2,5 mm	3,3 mm	4,2 mm
	1	1	1
Code / code	1, 5	1, 5	1, 5
Stück / pièce	4.50 	4.50 	4.90 

### Tarauds

#### DIN 352 Typ N

filetage ISO métrique DIN 13, HSSE, forme C, avec goujures 15° à droite, tolérance ISO 2 6H, trou borgne et débouchant, particulièrement stable grâce à la tige courte

Nr. / No.	3740909	3740917	3740925
Gewinde / culot	M6	M8	M10
Steigung / pas	1 mm	1,25 mm	1,5 mm
Gesamtlänge / long. totale	50 mm	56 mm	70 mm
Schaft ø / ø tige	6 mm	6 mm	7 mm
Kernloch ø / ø avant-trou	5 mm	6,8 mm	8,5 mm
	1	1	1
Code / code	1, 5	1, 5	1, 5
Stück / pièce	5.20 	6.90 	8.90 

Nr. / No.	3740933
Gewinde / culot	M12
Steigung / pas	1,75 mm
Gesamtlänge / long. totale	75 mm
Schaft ø / ø tige	9 mm
Kernloch ø / ø avant-trou	10,20 mm
	1
Code / code	1, 5
Stück / pièce	11.50 

## Gewindebohrer

### DIN 376

Durchgangsloch-Maschinengewindebohrer, Oberfläche blank, metrisches ISO-Gewinde DIN 13, Form B mit Schälanschnitt (3,5 - 5 Gang), Gerade genutet, Toleranz ISO 2 6H

## Tarauds



### DIN 376





taraud mécanique pour trou débouchant, surface brute, pas métrique ISO DIN 13, forme B avec goujures hélicoïdales (3,5–5 filets), taille droite, tolérance ISO 2 6H



3741196

**forum**  
Professional Solutions



Nr. / No.	3741196	3741204	3741212
Gewinde / culot	M6	M8	M10
Steigung / pas	1 mm	1,25 mm	1,5 mm
Gesamtlänge / long. totale	80 mm	90 mm	100 mm
Schaft ø / ø tige	4,5 mm	4,9 mm	7 mm
Kernloch ø / ø avant-trou	5 mm	6,8 mm	8,5 mm
	1	1	1
Code / code	1, 5	1, 5	1, 5
Stück / pièce	17.50 	15.50 <b>N</b>	27.00 

Nr. / No.	3741220	3741238	3741246
Gewinde / culot	M12	M14	M16
Steigung / pas	1,75 mm	2 mm	2 mm
Gesamtlänge / long. totale	110 mm	110 mm	110 mm
Schaft ø / ø tige	9 mm	11 mm	12 mm
Kernloch ø / ø avant-trou	10,2 mm	12 mm	14 mm
	1	1	1
Code / code	1, 5	1, 5	1, 5
Stück / pièce	29.00 	39.00 	49.00 

Nr. / No.	3741253	3741261
Gewinde / culot	M18	M20
Steigung / pas	2,5 mm	2,5 mm
Gesamtlänge / long. totale	125 mm	140 mm
Schaft ø / ø tige	14 mm	16 mm
Kernloch ø / ø avant-trou	15,5 mm	17,5 mm
	1	1
Code / code	1, 5	1, 5
Stück / pièce	69.00 	76.50 





3741527









### Gewindebohrer

#### DIN 371

Durchgangsloch-Maschinengewindebohrer, Oberfläche blank, metrisches ISO-Gewinde DIN 13, Form B mit Schälanschnitt (3,5 - 5 Gang), Gerade genutet, Toleranz ISO 2 6H

Nr. / No.	3741527	3741535	3741543
Gewinde / culot	M3	M4	M5
Steigung / pas	0,5 mm	0,7 mm	0,8 mm
Gesamtlänge / long. totale	56 mm	63 mm	70 mm
Schaft $\varnothing$ / $\varnothing$ tige	3,5 mm	4,5 mm	6 mm
Kernloch $\varnothing$ / $\varnothing$ avant-trou	2,5 mm	3,3 mm	4,2 mm
	1	1	1
Code / code	1, 5	1, 5	1, 5
Stück / pièce	11.50 	11.50 	12.00 

Nr. / No.	3741550	3741568	3741576
Gewinde / culot	M6	M7	M8
Steigung / pas	1 mm	1 mm	1,25 mm
Gesamtlänge / long. totale	80 mm	80 mm	90 mm
Schaft $\varnothing$ / $\varnothing$ tige	6 mm	7 mm	8 mm
Kernloch $\varnothing$ / $\varnothing$ avant-trou	5 mm	6 mm	6,8 mm
	1	1	1
Code / code	1, 5	1, 5	1, 5
Stück / pièce	12.00 	24.00 	14.00 

Nr. / No.	3741584
Gewinde / culot	M10
Steigung / pas	1,5 mm
Gesamtlänge / long. totale	100 mm
Schaft $\varnothing$ / $\varnothing$ tige	10 mm
Kernloch $\varnothing$ / $\varnothing$ avant-trou	8,5 mm
	1
Code / code	1, 5
Stück / pièce	19.00 

### Tarauds

#### DIN 371

taraut mécanique pour trou débouchant, surface brute, pas métrique ISO DIN 13, forme B avec goujures hélicoïdales (3,5-5 filets), taille droite, tolérance ISO 2 6H





3741592



### Gewindebohrer

#### DIN 376

Sackloch-Maschinengewindebohrer, Oberfläche blank, metrisches ISO-Gewinde DIN 13, Form C (2 - 3 Gang), Rechtsspirale 40°, Toleranz ISO 2 6H, 2 x D Sackloch

Nr. / No.	3741592	3741600	3741618
Gewinde / culot	M12	M16	M20
Steigung / pas	1,75 mm	2 mm	2,5 mm
Gesamtlänge / long. totale	110 mm	110 mm	140 mm
Schaft $\varnothing$ / $\varnothing$ tige	9 mm	12 mm	16 mm
Kernloch $\varnothing$ / $\varnothing$ avant-trou	10,2 mm	14 mm	17,5 mm
	1	1	1
Code / code	1, 5	1, 5	1, 5
Stück / pièce	27.50 	49.00 	76.50 

### Tarauds





#### DIN 376





taraut mécanique pour trou borgne, surface brute, pas métrique ISO DIN 13, forme C (2-3 filets), hélice à droite 40°, tolérance ISO 2 6H, 2 x D trou borgne

## Gewindebohrer

### DIN 371 TiN

Sackloch-Maschinengewindebohrer, HSSE  
Oberfläche TiN-beschichtet, metrisches  
ISO-Gewinde DIN 13, Form C (2 - 3 Gang),  
Rechtsspirale 40°, Toleranz ISO 2 6H,  
2 x D Sackloch

Nr. / No.	3741741	3741758	3741766
Gewinde / culot	M3	M4	M5
Steigung / pas	0,5 mm	0,7 mm	0,8 mm
Gesamtlänge / long. totale	56 mm	63 mm	70 mm
Schaft ø / ø tige	3,5 mm	4,5 mm	6 mm
Kernloch ø / ø avant-trou	2,5 mm	3,3 mm	4,2 mm
 1	1	1	1
Code / code	1, 5	1, 5	1, 5
Stück / pièce	18.50 	18.50 	19.50 

Nr. / No.	3741774	3741782	3741790
Gewinde / culot	M6	M8	M10
Steigung / pas	1 mm	1,25 mm	1,5 mm
Gesamtlänge / long. totale	80 mm	90 mm	100 mm
Schaft ø / ø tige	6 mm	8 mm	10 mm
Kernloch ø / ø avant-trou	5 mm	6,8 mm	8,5 mm
 1	1	1	1
Code / code	1, 5	1, 5	1, 5
Stück / pièce	19.50 	24.50 	29.00 

## Tarauds

### DIN 371 TiN

taraud mécanique pour trou borgne, surface  
HSSE, revêtement TiN, pas métrique ISO  
DIN 13, forme C (2-3 filets), hélice à droite  
40°, tolérance ISO 2 6H, 2 x D trou borgne







3741741

**forum**  
Professional Solutions

## Gewindebohrer

### DIN 376 Typ N

Sackloch-Maschinengewindebohrer, HSSE  
Oberfläche TiN-beschichtet, metrisches  
ISO-Gewinde DIN 13, Form C (2 - 3 Gang),  
Rechtsspirale 40°, Toleranz ISO 2 6H,  
2 x D Sackloch

Nr. / No.	3741808	3741816	3741824
Gewinde / culot	M12	M14	M16
Steigung / pas	1,75 mm	2 mm	2 mm
Gesamtlänge / long. totale	110 mm	110 mm	110 mm
Schaft ø / ø tige	9 mm	11 mm	12 mm
Kernloch ø / ø avant-trou	10,2 mm	12 mm	14 mm
 1	1	1	1
Code / code	1, 5	1, 5	1, 5
Stück / pièce	40.50 	66.00 	66.00 

## Tarauds

### DIN 376 Typ N

taraud mécanique pour trou borgne, surface  
HSSE, revêtement TiN, pas métrique ISO  
DIN 13, forme C (2-3 filets), hélice à droite  
40°, tolérance ISO 2 6H, 2 x D trou borgne







3741808

**forum**  
Professional Solutions

## Gewindebohrer

### DIN 376 TiN

Sackloch-Maschinengewindebohrer, HSSE  
Oberfläche TiN-beschichtet, metrisches  
ISO-Gewinde DIN 13, Form C (2 - 3 Gang),  
Rechtsspirale 40°, Toleranz ISO 2 6H,  
2 x D Sackloch

Nr. / No.	3742160	3742178	3742186
Gewinde / culot	MF3	MF4	MF5
Steigung / pas	0,35 mm	0,5 mm	0,5 mm
Gesamtlänge / long. totale	56 mm	63 mm	70 mm
Schaft ø / ø tige	3,5 mm	4,5 mm	6 mm
Kernloch ø / ø avant-trou	2,7 mm	3,5 mm	4,5 mm
 1	1	1	1
Code / code	1, 5	1, 5	1, 5
Stück / pièce	28.00 	20.50 	21.00 

## Tarauds

### DIN 376 TiN

























taraud mécanique pour trou borgne, surface  
HSSE, revêtement TiN, pas métrique ISO  
DIN 13, forme C (2-3 filets), hélice à droite  
40°, tolérance ISO 2 6H, 2 x D trou borgne



3742160

**forum**  
Professional Solutions



<b>Nr. / No.</b>	<b>3742194</b>	<b>3742202</b>	<b>3742210</b>
Gewinde / culot	MF6	MF6	MF8
Steigung / pas	0,5 mm	0,75 mm	0,75 mm
Gesamtlänge / long. totale	80 mm	80 mm	90 mm
Schaft $\varnothing$ / $\varnothing$ tige	6 mm	6 mm	6 mm
Kernloch $\varnothing$ / $\varnothing$ avant-trou	5,5 mm	5,3 mm	7,3 mm
	1	1	1
Code / code	1, 5	1, 5	1, 5
Stück / pièce	20.50 	20.50 	31.00 
<b>Nr. / No.</b>	<b>3742228</b>	<b>3742236</b>	<b>3742244</b>
Gewinde / culot	MF8	MF10	MF10
Steigung / pas	1 mm	0,75 mm	1 mm
Gesamtlänge / long. totale	90 mm	90 mm	90 mm
Schaft $\varnothing$ / $\varnothing$ tige	6 mm	7 mm	7 mm
Kernloch $\varnothing$ / $\varnothing$ avant-trou	7 mm	9,3 mm	9 mm
	1	1	1
Code / code	1, 5	1, 5	1, 5
Stück / pièce	22.50 	33.00 	26.00 
<b>Nr. / No.</b>	<b>3742251</b>	<b>3742269</b>	<b>3742277</b>
Gewinde / culot	MF10	MF12	MF12
Steigung / pas	1,25 mm	1 mm	1,25 mm
Gesamtlänge / long. totale	100 mm	100 mm	100 mm
Schaft $\varnothing$ / $\varnothing$ tige	7 mm	9 mm	9 mm
Kernloch $\varnothing$ / $\varnothing$ avant-trou	8,8 mm	11 mm	10,8 mm
	1	1	1
Code / code	1, 5	1, 5	1, 5
Stück / pièce	36.00 	30.00 	32.00 
<b>Nr. / No.</b>	<b>3742285</b>	<b>3742293</b>	<b>3742301</b>
Gewinde / culot	MF12	MF14	MF14
Steigung / pas	1,5 mm	1 mm	1,25 mm
Gesamtlänge / long. totale	100 mm	100 mm	100 mm
Schaft $\varnothing$ / $\varnothing$ tige	9 mm	11 mm	11 mm
Kernloch $\varnothing$ / $\varnothing$ avant-trou	10,5 mm	13 mm	12,8 mm
	1	1	1
Code / code	1, 5	1, 5	1, 5
Stück / pièce	29.00 	37.00 	54.00 
<b>Nr. / No.</b>	<b>3742319</b>	<b>3742327</b>	<b>3742335</b>
Gewinde / culot	MF14	MF16	MF16
Steigung / pas	1,5 mm	1 mm	1,5 mm
Gesamtlänge / long. totale	100 mm	100 mm	100 mm
Schaft $\varnothing$ / $\varnothing$ tige	11 mm	12 mm	12 mm
Kernloch $\varnothing$ / $\varnothing$ avant-trou	12,5 mm	15 mm	14,5 mm
	1	1	1
Code / code	1, 5	1, 5	1, 5
Stück / pièce	36.00 	49.00 	46.00 
<b>Nr. / No.</b>	<b>3742343</b>	<b>3742350</b>	<b>3742368</b>
Gewinde / culot	MF18	MF20	MF20
Steigung / pas	1,5 mm	1 mm	1,5 mm
Gesamtlänge / long. totale	110 mm	125 mm	125 mm
Schaft $\varnothing$ / $\varnothing$ tige	14 mm	16 mm	16 mm
Kernloch $\varnothing$ / $\varnothing$ avant-trou	16,5 mm	19 mm	18,5 mm
	1	1	1
Code / code	1, 5	1, 5	1, 5
Stück / pièce	59.00 	77.00 	75.00 

## Gewindebohrer

### DIN 5156 TiN

Durchgangsloch-Maschinengewindebohrer, Rohrgewinde DIN ISO 228 (DIN 259), Form B mit Schälanschnitt (3,5 - 5 Gang), Gerade genutet, 2 x D Durchgangsloch

## Tarauds

### DIN 5156 TiN

taraud mécanique pour trou débouchant, surface brute DIN ISO 228 (DIN 259), forme B avec goujures hélicoïdales (3,5-5 filets), taille droite, 2 x D trou débouchant

3742707

**forum**  
Professional Solutions



Nr. No.	Gewinde filetage	Gesamtlänge long. totale	Schaft ø ø tige	Kernloch ø ø avant-trou	Code code	Stück pièce
3742707	G1/8 "	90 mm	7 mm	8,8 mm	1 1, 5	37.00 *
3742715	G1/4 "	100 mm	11 mm	11,8 mm	1 1, 5	58.00 *
3742723	G3/8 "	100 mm	12 mm	15,25 mm	1 1, 5	68.00 *
3742731	G1/2 "	125 mm	16 mm	19 mm	1 1, 5	94.00 *
3742749	G5/8 "	125 mm	18 mm	21 mm	1 1, 5	108.00 *
3742756	G3/4 "	140 mm	20 mm	24,5 mm	1 1, 5	175.00 *
3742764	G1 "	160 mm	25 mm	30,75 mm	1 1, 5	265.00 *

## Gewindebohrer

### DIN 5156 TiN

Sackloch-Maschinengewindebohrer, Rohrgewinde DIN ISO 228 (DIN 259), Form C (2 - 3 Gang), Rechtsspirale 40°, 2 x D Sackloch

## Tarauds

### DIN 5156 TiN

taraud mécanique pour trou borgne, surface brute DIN ISO 228 (DIN 259), forme C (2-3 filets), hélice à droite 40°, 2 x D trou borgne

3742772

**forum**  
Professional Solutions



Nr. No.	Gewinde filetage	Gesamtlänge long. totale	Schaft ø ø tige	Kernloch ø ø avant-trou	Code code	Stück pièce
3742772	G1/8 "	90 mm	7 mm	8,8 mm	1 1, 5	40.00 *
3742780	G1/4 "	100 mm	11 mm	11,8 mm	1 1, 5	63.00 *
3742798	G3/8 "	100 mm	12 mm	15,25 mm	1 1, 5	72.00 *
3742806	G1/2 "	125 mm	16 mm	19 mm	1 1, 5	102.00 *
3742814	G5/8 "	125 mm	18 mm	21 mm	1 1, 5	115.00 *
3742822	G3/4 "	140 mm	20 mm	24,5 mm	1 1, 5	185.00 *
3742830	G7/8 "	150 mm	22 mm	28,3 mm	1 1, 5	235.00 *
3742848	G1 "	160 mm	25 mm	30,75 mm	1 1, 5	285.00 *

## Gewindebohrerverlängerungen

### DIN 377

4-kant nach DIN 10 und ISO, ganz gehärtet und verzinkt (rostgeschützt, verschleissfest), zum Verlängern von Gewindebohrern und anderen Werkzeugen mit 4-kant-Schaft

## Rallonges pour tarauds

### DIN 377

4 pans selon DIN 10 et ISO, entièrement durci et zingué (protection contre la rouille, résistant à l'usure), pour rallonger des tarauds filetés et autres outils à tige à 4 pans

3748431

**forum**  
Professional Solutions



Nr. No.	Vierkant 4 pans	Länge longueur	Code code	Stück pièce
3748431	2,1 mm	60 mm	1 1, 5	5.10 *
3748449	2,7 mm	80 mm	1 1, 5	5.10 *
3748456	3,4 mm	95 mm	1 1, 5	5.10 *
3748464	4,3 mm	105 mm	1 1, 5	6.00 *
3748472	4,9 mm	110 mm	1 1, 5	6.00 *
3748480	5,5 mm	115 mm	1 1, 5	6.50 *
3748498	6,2 mm	120 mm	1 1, 5	6.60 *
3748506	7 mm	125 mm	1 1, 5	6.60 *
3748514	8 mm	125 mm	1 1, 5	7.80 *
3748522	9 mm	130 mm	1 1, 5	7.80 *
3748530	11 mm	150 mm	1 1, 5	12.50 *
3748548	12 mm	155 mm	1 1, 5	13.00 *
3748555	14,5 mm	175 mm	1 1, 5	19.00 *
3748563	16 mm	180 mm	1 1, 5	28.00 *

3830890

  
Professional Solutions

### Gewindebohrer

#### 21-teilig, HSS

metrisches ISO-Gewinde DIN 13, HSS, gerade genutet, Typ N, DIN 352, Durchgangsloch und Sackloch, Lieferung in Kunststoffkassette

### Tarauds

#### 21 pièces, HSS

filetage ISO métrique DIN 13, acier à coupe rapide, goujure droite, type N, DIN 352, trou débouchant et trou borgne, livraison dans un coffret en plastique

Nr. No.	Grösse dimension	Ausführung exécution	Code code	Stück pièce
3830890	M3-M12	21-teilig 21 éléments	1 1	74.80 <input checked="" type="checkbox"/>

3830908

  
Professional Solutions

### Gewindebohrer-Sätze

#### 29-teilig, HSS

Handgewindebohrer in Kunststoffkassette

Inhalt:  
je 1 Satz Handgewindebohrer HSS, 3-teilig, DIN 352, M3, 4, 5, 6, 8, 10, 12  
je 1 Stück Kernloch-Spiralbohrer HSS, DIN 338 RN, ø 2,5, 3,3, 4,2, 5, 6,8, 8,5 10,2 mm  
1 Stück verstellbares Windeisen, DIN 1814, Grösse 1.1/2"

### Jeux de tarauds

#### 29 pièces, HSS

tarauds à main dans coffret en plastique

contenu:  
1 jeu de chaque taraud manuel en acier à coupe très rapide, 3 pièces, DIN 352, M3, 4, 5, 6, 8, 10, 12  
1 foret hélicoïdal pour avant-trou de taraudage en acier rapide, DIN 338 RN, ø 2,5, 3,3, 4,2, 5, 6,8, 8,5 10,2 mm  
1 tourne-à-gauche réglable, DIN 1814, taille 1.1/2"

Nr. No.	Grösse dimension	Ausführung exécution	Code code	Stück pièce
3830908	M3-M12	29-teilig 29 éléments	1 1	98.00 <input type="checkbox"/>

3745304

  
Professional Solutions

### Schneideisen

#### EN 22568

metrisch, HSS, toleranz 6 g, geschlossene vorgeschlitzte Form, ab M3 Schälschnitt auf beiden Seiten, Anschnitt über 1,75 Gänge, Metrisches ISO-Regelgewinde DIN 13, zeichnet sich durch seine hohe Zähigkeit (höhere Kantenstabilität, verschleissfester) und eine höhere Standzeit aus

### Filières

#### EN 22568

métrique, HSS, tolérance 6 g, forme fermée et préfondue, dès M3 entrée à hélice sur les deux côtés, entrée sur 1,75 filet, pas métrique ISO DIN 13, se distingue par sa résistance élevée (plus haute stabilité des bords, plus résistant à l'usure) et une plus longue durée de vie

Nr. No.	Gewinde culot	Steigung pas	Grösse grandeur	Code code	Stück pièce
3745304	M2	0,4 mm	16x5 mm	1 1,5	27.50 <input checked="" type="checkbox"/>
3745312	M2,5	0,45 mm	16x5 mm	1 1,5	25.50 <input checked="" type="checkbox"/>
3745320	M3	0,5 mm	20x5 mm	1 1,5	23.00 <input checked="" type="checkbox"/>
3745338	M4	0,7 mm	20x5 mm	1 1,5	23.00 <input checked="" type="checkbox"/>
3745346	M5	0,8 mm	20x7 mm	1 1,5	23.00 <input checked="" type="checkbox"/>
3745353	M6	1 mm	20x7 mm	1 1,5	23.00 <input checked="" type="checkbox"/>
3745361	M7	1 mm	25x9 mm	1 1,5	40.50 <input checked="" type="checkbox"/>
3745379	M8	1,25 mm	25x9 mm	1 1,5	25.00 <input checked="" type="checkbox"/>
3745387	M10	1,5 mm	30x11 mm	1 1,5	31.00 <input checked="" type="checkbox"/>
3745395	M12	1,75 mm	38x14 mm	1 1,5	40.50 <input checked="" type="checkbox"/>
3745403	M14	2 mm	38x14 mm	1 1,5	41.50 <input checked="" type="checkbox"/>
3745411	M16	2 mm	45x18 mm	1 1,5	54.00 <input checked="" type="checkbox"/>
3745429	M18	2,5 mm	45x18 mm	1 1,5	57.00 <input checked="" type="checkbox"/>
3745437	M20	2,5 mm	45x18 mm	1 1,5	57.00 <input checked="" type="checkbox"/>

3745650



## Schneideisen

### EN 22568















metrisch, HSSE ASP, Toleranz 6 g, geschlossene vorgeschlitzte Form, ab M3 Schälanchnitt auf beiden Seiten, Anschnitt über 1,75 Gänge, metrisches ISO-Regelgewinde DIN 13, zeichnet sich durch seine hohe Zähigkeit (höhere Kantenstabilität, verschleissfester) und eine höhere Standzeit aus

## Filières

### EN 22568

métrique, HSSE ASP, tolérance 6 g, forme fermée et préféndue, dès M3 entrée à hélice sur les deux côtés, entrée sur 1,75 filet, pas métrique ISO DIN 13, se distingue par sa résistance élevée (plus haute stabilité des bords, plus résistant à l'usure) et une plus longue durée de vie



Nr. No.	Gewinde culot	Steigung pas	Grösse grandeur	 Code code	Stück pièce
3745650	M2	0,4 mm	16x5 mm	1 1,5	70.00 
3745668	M2,5	0,45 mm	16x5 mm	1 1,5	60.00 
3745676	M3	0,5 mm	20x5 mm	1 1,5	46.50 
3745684	M4	0,7 mm	20x5 mm	1 1,5	44.00 
3745692	M5	0,8 mm	20x7 mm	1 1,5	41.00 
3745700	M6	1 mm	20x7 mm	1 1,5	41.00 
3745718	M7	1 mm	25x9 mm	1 1,5	73.00 
3745726	M8	1,25 mm	25x9 mm	1 1,5	49.00 
3745734	M10	1,5 mm	30x11 mm	1 1,5	58.00 
3745742	M12	1,75 mm	38x14 mm	1 1,5	78.00 
3745759	M14	2 mm	38x14 mm	1 1,5	79.00 
3745767	M16	2 mm	45x18 mm	1 1,5	105.00 
3745775	M18	2,5 mm	45x18 mm	1 1,5	107.00 
3745783	M20	2,5 mm	45x18 mm	1 1,5	107.00 

## Schneideisen

### EN 22568





















metrisch-fein, HSS, metrisches ISO-Fein-gewinde DIN 13, HSS, Toleranz 6 g, geschlossene vorgeschlitzte Form, Anschnitt 1,75 x Steigung, Lehrenhaltige Aussengewinde

## Filières

### EN 22568

métrique fin, HSS, pas métrique fin ISO DIN 13, tolérance 6 g, forme fermée et préféndue, entrée de taraud sur 1,75 spire, filetage précis



Nr. No.	Gewinde culot	Steigung pas	Grösse grandeur	 Code code	Stück pièce
3746021	MF6	0,75 mm	20x7 mm	1 1,5	33.00 
3746039	MF8	0,5 mm	25x9 mm	1 1,5	52.00 
3746047	MF8	0,75 mm	25x9 mm	1 1,5	37.00 
3746054	MF8	1 mm	25x9 mm	1 1,5	36.00 
3746062	MF10	0,75 mm	30x11 mm	1 1,5	44.00 
3746070	MF10	1 mm	30x11 mm	1 1,5	42.00 
3746088	MF10	1,25 mm	30x11 mm	1 1,5	45.00 
3746096	MF12	1 mm	38x10 mm	1 1,5	55.00 
3746104	MF12	1,25 mm	38x10 mm	1 1,5	59.00 
3746112	MF12	1,5 mm	38x10 mm	1 1,5	49.50 
3746120	MF41	1 mm	38x10 mm	1 1,5	58.00 
3746138	MF14	1,25 mm	38x10 mm	1 1,5	59.00 
3746146	MF14	1,5 mm	38x10 mm	1 1,5	49.00 
3746153	MF16	1 mm	45x14 mm	1 1,5	83.00 
3746161	MF16	1,5 mm	45x14 mm	1 1,5	69.50 
3746179	MF18	1 mm	45x14 mm	1 1,5	99.00 
3746187	MF18	1,5 mm	45x14 mm	1 1,5	69.00 
3746195	MF20	1 mm	45x14 mm	1 1,5	83.00 
3746203	MF20	1,5 mm	45x14 mm	1 1,5	69.00 

3746021



3746443

  
 Professional Solutions

### Schneideisen

#### EN 24231

BSP, Whitworth-Rohrgewinde DIN EN ISO 228, HSS, geschlossene vorgeschlitzte Form, Anschnitt 1,75 x Steigung, Lehrenhaltige Aussengewinde, Schälanschnitt auf beiden Seiten

### Filières

#### EN 24231

PSB, filetage brut Whitworth DIN EN ISO 228, HSS, forme fermée et préfendue, entrée de taraud sur 1,75 spire, filetage précis, entrée à hélice sur les deux côtés

Nr. No.	Gewinde filetage	Gänge pro inch Filets par pouce	Grösse grandeur	Code code	Stück pièce
3746443	G1/4 "	19 inch	38x10 mm	1 1,5	49.80
3746450	G3/8 "	19 inch	45x14 mm	1 1,5	66.50
3746468	G1/2 "	14 inch	45x14 mm	1 1,5	66.50
3746476	G5/8 "	14 inch	55x16 mm	1 1,5	105.00
3746484	G3/4 "	14 inch	55x16 mm	1 1,5	107.00
3746492	G7/8 "	14 inch	65x18 mm	1 1,5	153.00
3746500	G1 "	11 inch	65x18 mm	1 1,5	147.00

3746625

  
 Professional Solutions

### Schneideisen

#### DIN 382

6-kant-Schneideisen, BSP, Whitworth-Rohrgewinde DIN EN ISO 228, HSS, Lehrenhaltige Aussengewinde, für genormte Schlüsselmasse, Anschnitt 1,75 x Steigung, ohne Schälanschnitt

### Filières

#### DIN 382

filière hexagonale, PSB, filetage brut Whitworth DIN EN ISO 228, HSS, pour dimensions de clés normalisées, filetage précis, entrée de taraud sur 1,75 spire, sans goujure hélicoïdale

Nr. No.	Gewinde filetage	Gänge pro inch Filets par pouce	Grösse grandeur	Code code	Stück pièce
3746625	G1/8 "	28 inch	27x11 mm	1 1,5	54.50
3746633	G1/4 "	19 inch	36x10 mm	1 1,5	62.00
3746641	G3/8 "	19 inch	41x14 mm	1 1,5	81.00
3746658	G1/2 "	14 inch	41x14 mm	1 1,5	81.00
3746666	G3/4 "	14 inch	50x16 mm	1 1,5	143.00
3746674	G1 "	11 inch	60x18 mm	1 1,5	175.00
3746682	G1 1/4 "	11 inch	70x20 mm	1 1,5	240.00
3746690	G1 1/2 "	11 inch	85x22 mm	1 1,5	325.00

3748209

  
 Professional Solutions

### Schneideisenhalter

#### DIN 22520

Gehäuse aus Feinzink-Druckguss ZL 0410 EN 22568, Stahlgriffe abschraubbar, mit 4/5 Spannschraube, zur direkten Aufnahme geschlossener und geschlitzter Schneideisen nach EN 22568 und EN 24801

### Porte-filières

#### DIN 22520

boîtier en zinc affiné sous pression ZL 0410 EN 22568, poignées en acier dévissables, avec vis de serrage 4/5, pour la prise directe de filières fermées et fendues selon EN 22568 et EN 24801

Nr. No.	für Schneideisen pour filières	Länge longueur	Code code	Stück pièce
3748209	20x5 mm	200 mm	1 1,5	5.10
3748217	20x7 mm	200 mm	1 1,5	5.10
3748225	25x9 mm	224 mm	1 1,5	5.50
3748233	30x11 mm	280 mm	1 1,5	7.50
3748241	38x10 mm	315 mm	1 1,5	10.20
3748258	38x14 mm	315 mm	1 1,5	10.20
3748266	45x14 mm	450 mm	1 1,5	16.50
3748274	45x18 mm	450 mm	1 1,5	16.50

## Gewindebohrer-Sätze

### 44-teilig, HSS

Sortiment im Stahlblechkoffer

Inhalt:

je 1 Satz Handgewindebohrer DIN 352, HSS, 3-teilig, M3, 4, 5, 6, 8, 10, 12  
 je 1 Stück Kernloch-Spiralbohrer DIN 338 RN, HSS, ø 2,5, 3,3, 4,2, 5,0, 6,8, 8,5, 10,2 mm  
 je 1 Stück Schneideisen DIN EN 22 568, HSS, M3, 4; 5, 6, 8, 10, 12  
 je 1 Stück Schneideisenhalter DIN 225, 20x5 mm, 20x7 mm, 25x9 mm, 30x11 mm, 38x14 mm  
 je 1 Stück verstellbares Windeisen DIN 1814, Grösse 1 und Grösse 2  
 1 Stück Schraubendreher 4,5 mm  
 1 Stück Gewindeschablone metrisch

## Jeux de tarauds

### 44 pièces, HSS

assortiment dans mallette en tôle d'acier

contient:

1 jeu de taraud manuel de chaque DIN 352, acier à coupe rapide, 3 pièces, M3, 4, 5, 6, 8, 10, 12  
 1 foret hélicoïdal pour avant-trou de taraudage de chaque DIN 338 RN, acier à coupe rapide, ø 2,5, 3,3, 4,2, 5,0, 6,8, 8,5, 10,2 mm  
 1 filière de chaque DIN EN 22 568, acier à coupe rapide, M3, 4; 5, 6, 8, 10, 12  
 1 porte-filière de chaque DIN 225, 20x5 mm, 20x7 mm, 25x9 mm, 30x11 mm, 38x14 mm  
 1 filière réglable de chaque DIN 1814, taille 1 et taille 2  
 1 tournevis 4,5 mm  
 1 gabarit de filetage métrique



3830916

**forum**  
Professional Solutions

Nr. No.	Grösse dimension	Ausführung exécution	Code code	Stück pièce
3830916	M3-M12	44-teilig 44 éléments	1 1	167.00 <input type="checkbox"/>

## Holzspiralbohrersätze

### 8-teilig

SP-Holzspiralbohrer-Satz, 8-teilig, Zentrier-  
spitze, vorschneiderartig wirkende  
Schneiden, für alle Arbeiten in Hart- und  
Weichholz geeignet

## Kits de mèches à tourillons

### 8 pièces

jeu de forets hélicoïdaux SP, 8 pièces,  
pointe de centrage, coupes à effet de  
prédécoupe, pour tous les travaux dans le  
bois dur et tendre



3830965

**forum**  
Professional Solutions

Nr. No.	Grösse grandeur	Code code	Satz jeu
3830965	3-10 mm	1 1	15.60 <input type="checkbox"/>

## Metallsägebogen

stabiler Bügel aus Alu-Druckguss, epoxy-  
gepulvert, komplett mit 2-Komponenten-  
Pistolengriff, Frontabgleitschutz, Blatt-  
spannung durch Drehknopf in der Pistole,  
Lieferung inklusive Bimetall-Sägeblatt

## Scies à métaux

archet stable en aluminium moulé sous  
pression, avec poudre époxy, complet avec  
manche pistolet à deux composants,  
sécurité contre un glissement frontal,  
tension de la lame réglable à l'aide du  
bouton tournant situé dans le  
pistolet, Livraison avec lame de scie bimétal



3831203

**forum**  
Professional Solutions

Nr. No.	Blattlänge longueur de lame	Code code	Stück pièce
3831203	300 mm	1 1,5	31.60 <input type="checkbox"/>

## Universalsägen

Säge für Holz und Metall, Ausladung  
50 mm, aus 10x5 mm Flachstahl,  
verzinkt/vernickelt, mit glasfaserver-  
stärktem Kunststoffgriff, Lieferung inklusive  
Sägeblatt für Metall

## Scies universelles

scie à bois et métal, avancée de 50 mm, en  
10x5 mm fer plat, galvanisé/nickelé, avec  
poignée en plastique renforcée aux fibres  
de verre, livraison: lame de scie à métal  
comprise



3831237

**forum**  
Professional Solutions

Nr. No.	Stiftabstand écart de tige	Code code	Stück pièce
3831237	150 mm	1 1,5	12.70 <input type="checkbox"/>



3832003

  
Professional Solutions
**Stichsägeblätter**



ähnlich T 118 A

HSS, für Metall, dünne Bleche

**Lames de scies sauteuses**

similaire T 118 A

HSS, pour le métal, les tôles minces

Nr. No.	ähnlich Bosch-Nr. comme n° Bosch	Werkstoff matière	Schnittlänge longueur de coupe	Metall métal	 Code code	Karte carte
3832003	T 118 A	HSS acier rapide	67 mm	1-3 mm	1 1,5	11.00 

3832011

  
Professional Solutions
**Stichsägeblätter**

ähnlich T 218 A

HSS, für Metall, dünne Bleche

**Lames de scies sauteuses**

similaire T 218 A

HSS, pour le métal, les tôles minces

Nr. No.	ähnlich Bosch-Nr. comme n° Bosch	Werkstoff matière	Schnittlänge longueur de coupe	Metall métal	 Code code	Karte carte
3832011	T 218 A	HSS acier rapide	67 mm	1-3 mm	1 1,5	14.20 

3832029

  
Professional Solutions
**Stichsägeblätter**



ähnlich T 118 B

HSS, für Metall, mittelstarke Bleche

**Lames de scies sauteuses**

similaire T 118 B

HSS, pour le métal, les tôles mi-épaisses

Nr. No.	ähnlich Bosch-Nr. comme n° Bosch	Werkstoff matière	Schnittlänge longueur de coupe	Metall métal	 Code code	Karte carte
3832029	T 118 B	HSS acier rapide	67 mm	2,5-6 mm	1 1,5	11.00 

3832037

  
Professional Solutions
**Stichsägeblätter**



ähnlich T 118 G

HSS, für Metall, sehr dünne Bleche

**Lames de scies sauteuses**

similaire T 118 G

HSS, pour le métal, les tôles très minces

Nr. No.	ähnlich Bosch-Nr. comme n° Bosch	Werkstoff matière	Schnittlänge longueur de coupe	Metall métal	 Code code	Karte carte
3832037	T 118 G	HSS acier rapide	67 mm	0,5-1,5 mm	1 1,5	11.00 

3832045

  
Professional Solutions
**Stichsägeblätter**



ähnlich T 127 D

HSS, für Metall, dünne bis starke Bleche, Rohre und Profile

**Lames de scies sauteuses**

similaire T 127 D

HSS, pour le métal, les tôles minces à épaisses, tubes et profils

Nr. / No.	3832045
ähnlich Bosch-Nr. / comme n° Bosch	T 127 D
Werkstoff / matière	HSS / acier rapide
Schnittlänge / longueur de coupe	74 mm
Metall / métal	3-15 mm
Alu	<30 mm
	1
Code / code	1, 5
Karte / carte	12.10 

## Stichsägeblätter

ähnlich T 118 AF

BiM, für Metall, dünne Bleche und Lochbleche

Nr. No.	ähnlich Bosch-Nr. comme n° Bosch	Werkstoff matière	Schnittlänge longueur de coupe	Metall métal	Code code	Karte carte
3832052	T 118 AF	BiM	67 mm	1-3 mm	1 1, 5	15.60

## Lames de scies sauteuses

similaire T 118 AF

BIM pour le métal, les tôles minces et tôles perforées

3832052

Professional Solutions



## Stichsägeblätter

ähnlich T 101 B

HCS, für Holz, gerade, feine Schnitte, Faserplatten, Kunststoff/Epoxy, mit Eintauchspitze

Nr. No.	ähnlich Bosch-Nr. comme n° Bosch	Werkstoff matière	Schnittlänge longueur de coupe	Holz bois	Code code	Karte carte
3832060	T 101 B	HCS	74 mm	3-30 mm	1 1, 5	11.00

## Lames de scies sauteuses

similaire T 101 B

HCS, pour le bois, les coupes droites et fines, les panneaux de fibres, le plastique/époxy, avec pointe d'immersion

3832060

Professional Solutions



## Stichsägeblätter

ähnlich T 101 BR

HCS, für Holz, gerade, feine Schnitte, splitterfreies Sägen durch umgekehrte Verzahnung

Nr. No.	ähnlich Bosch-Nr. comme n° Bosch	Werkstoff matière	Schnittlänge longueur de coupe	Holz bois	Code code	Karte carte
3832078	T 101 BR	HCS	74 mm	3-30 mm	1 1, 5	13.00

## Lames de scies sauteuses

similaire T 101 BR

HCS, pour le bois, les coupes droites et fines, les panneaux de fibres, le plastique/époxy, avec pointe d'immersion

3832078

Professional Solutions



## Stichsägeblätter

ähnlich T 101 D

HCS, für Holz, gerade, saubere Schnitte, mit Eintauchspitze

Nr. No.	ähnlich Bosch-Nr. comme n° Bosch	Werkstoff matière	Schnittlänge longueur de coupe	Holz bois	Code code	Karte carte
3832086	T 101 D	HCS	74 mm	10-45 mm	1 1, 5	11.00

## Lames de scies sauteuses

similaire T 101 D

HCS, pour le bois, les coupes droites et propres, avec pointe d'immersion

3832086

Professional Solutions



## Stichsägeblätter

ähnlich T 111 C

HCS, für Holz, gerade, schnelle, grobe Schnitte

Nr. No.	ähnlich Bosch-Nr. comme n° Bosch	Werkstoff matière	Schnittlänge longueur de coupe	Holz bois	Code code	Karte carte
3832094	T 111 C	HCS	74 mm	4-50 mm	1 1, 5	5.80

## Lames de scies sauteuses

similaire T 111 C

HCS, pour le bois, les coupes droites, rapides et grossières

3832094

Professional Solutions



## Stichsägeblätter

ähnlich T 144 D

HCS, für Holz, gerade, schnelle, grobe Schnitte, mit Eintauchspitze

Nr. No.	ähnlich Bosch-Nr. comme n° Bosch	Werkstoff matière	Schnittlänge longueur de coupe	Holz bois	Code code	Karte carte
3832102	T 144 D	HCS	74 mm	5-50 mm	1 1, 5	7.70

## Lames de scies sauteuses

similaire T 144 D

HCS, pour le bois, les coupes droites, rapides et grossières, avec pointe d'immersion

3832102

Professional Solutions



3832110



### Stichsägeblätter

ähnlich T 244 D

HCS, für Holz, schnelle, grobe Kurvenschnitte, mit Eintauchspitze

### Lames de scies sauteuses

similaire T 244 D

HCS, pour le bois, les coupes grossières incurvées et rapides, avec pointe d'immersion

Nr. No.	ähnlich comme n° Bosch	Bosch-Nr. matière	Werkstoff matière	Schnittlänge longueur de coupe	Holz bois	Code code	Karte carte
3832110	T 244 D		HCS	74 mm	5-50 mm	1, 1,5	9.30 

3832128



### Stichsägeblätter

ähnlich T 301 CD

HCS, für Holz, gerade, feine Schnitte

### Lames de scies sauteuses

similaire T 301 CD

HCS, pour le bois, les coupes droites et fines

Nr. No.	ähnlich comme n° Bosch	Bosch-Nr. matière	Werkstoff matière	Schnittlänge longueur de coupe	Holz bois	Code code	Karte carte
3832128	T 301 CD		HCS	91 mm	10-65 mm	1, 1,5	12.10 

3832136



### Stichsägeblätter

ähnlich T 344 D

HCS, für Holz, gerade, grobe, schnelle Schnitte

### Lames de scies sauteuses

similaire T 344 CD

HCS, pour le bois, les coupes droites, rapides et grossières

Nr. No.	ähnlich comme n° Bosch	Bosch-Nr. matière	Werkstoff matière	Schnittlänge longueur de coupe	Holz bois	Code code	Karte carte
3832136	T 344 D		HCS	126 mm	5-100 mm	1, 1,5	16.70 

3832144



### Stichsägeblätter

ähnlich T 101 BF

BiM, für Holz und Kunststoffe, gerade, feine Schnitte, beschichtete Platten/HPL (3-30 mm), Kunststoff/Epoxy (ø bis 30 mm), mit Eintauchspitze

### Lames de scies sauteuses

similaire T 101 BF

BIM, pour le bois et les matières synthétiques, les coupes droites et fines, les panneaux lattés, panneaux de fibres (3-30 mm), plastique/époxy (ø jusqu'à 30 mm), avec pointe d'immersion

Nr. No.	ähnlich comme n° Bosch	Bosch-Nr. matière	Werkstoff matière	Schnittlänge longueur de coupe	Holz bois	Code code	Karte carte
3832144	T 101 BF		BiM	74 mm	3-30 mm	1, 1,5	20.50 

3832151



### Stichsägeblätter

ähnlich T 141 HM

HM, für Kunststoffe usw., GFK/Epoxy (5-20 mm), Fiberzement (5-50 mm), Gipskarton (5-50 mm)

### Lames de scies sauteuses

similaire T 141 HM

HM, pour les matières synthétiques, etc., GFRP/époxy (5-20 mm), fibrociment (5-50 mm), placoplâtre (5-50 mm)

Nr. No.	ähnlich comme n° Bosch	Bosch-Nr. matière	Werkstoff matière	Schnittlänge longueur de coupe	Kunststoff mat. plastique	Code code	Karte carte
3832151	T 141 HM		HM	74 mm	5-20 mm	1, 1,5	19.40 

3832169



### Stichsägeblätter

ähnlich T 344 DP

HCS, für Holz, gerade, parallele Schnitte, schneller und sauberer Schnitt

### Lames de scies sauteuses

similaire T 344 DP

HCS, pour le bois, les coupes droites et parallèles, les coupes rapides et propres



Nr. No.	ähnlich comme n° Bosch	Bosch-Nr. matière	Werkstoff matière	Schnittlänge longueur de coupe	Holz bois	Code code	Karte carte
3832169	T 344 DP		HCS	126 mm	5-100 mm	1, 1,5	22.60 

## Stichsägeblätterboxen

### ähnlich T 101 B

HCS, für Holz, gerade, feine Schnitte, Faserplatten, Kunststoff/Epoxy, mit Eintauchspitze

#### Nr. / No.

Bosch Nr. / réf. Bosch	T 101 B
Packinhalt / contenu du paquet	25 Stk./pces
Sägeblattqualität / qualité de lame de scie	HCS / HSC
Gesamtlänge / longueur totale	100 mm
Zahnteilung / pas de dents	2,7 mm
freiwinkel, geschliffen / angle libre, rectifié	ja / oui
Tauchschnitt / coupe plongeante	ja / oui
Weichholz, Tischlerplatten / bois tendre, panneaux de menuiserie	3-30
	1
Code / code	1, 5
Box / box	50.30 

## Boîtes de lames de scie sauteuse

### similaire T 101 B

HCS, pour le bois, les coupes droites et fines, les panneaux de fibres, le plastique/époxy, avec pointe d'immersion

#### 3832409



3832409



**forum**  
Professional Solutions

## Stichsägeblätterboxen

### ähnlich T 101 D

HCS, für Holz, gerade, saubere Schnitte, mit Eintauchspitze

#### Nr. / No.

Bosch Nr. / réf. Bosch	T 101 D
Packinhalt / contenu du paquet	25 Stk./pces
Sägeblattqualität / qualité de lame de scie	HCS / HSC
Gesamtlänge / longueur totale	100 mm
Zahnteilung / pas de dents	4-5,2 mm
freiwinkel, geschliffen / angle libre, rectifié	ja / oui
Tauchschnitt / coupe plongeante	ja / oui
Weichholz, Tischlerplatten / bois tendre, panneaux de menuiserie	10-45
	1
Code / code	1, 5
Box / box	50.30 

## Boîtes de lames de scie sauteuse

### similaire T 101 D

HCS, pour le bois, les coupes droites et propres, avec pointe d'immersion

#### 3832417



3832417



**forum**  
Professional Solutions

## Stichsägeblätterboxen

### ähnlich T 144 D

HCS, für Holz, gerade, schnelle, grobe Schnitte, mit Eintauchspitze

#### Nr. / No.

Bosch Nr. / réf. Bosch	T 144 D
Packinhalt / contenu du paquet	25 Stk./pces
Sägeblattqualität / qualité de lame de scie	HCS / HSC
Gesamtlänge / longueur totale	100 mm
Zahnteilung / pas de dents	4-5,2 mm
geschränkt, geschliffen / avoyé, rectifié	ja / oui
Tauchschnitt / coupe plongeante	ja / oui
Weichholz, Tischlerplatten / bois tendre, panneaux de menuiserie	5-50
	1
Code / code	1, 5
Box / box	36.20 

## Boîtes de lames de scie sauteuse

### similaire T 144 D

HCS, pour le bois, les coupes droites, rapides et grossières, avec pointe d'immersion

#### 3832425



3832425

**forum**  
Professional Solutions

3832433

  
Professional Solutions

### Stichsägeblätterboxen

ähnlich T 118 A

HSS, für Metall, dünne Bleche

### Boîtes de lames de scie sauteuse

similaire T 118 A

HSS, pour le métal, les tôles minces

Nr. / No.

3832433

Bosch Nr. / réf. Bosch

T 118 A

Packinhalt / contenu du paquet

25 Stk./pces

Sägeblattqualität / qualité de lame de scie

HSS / acier à coupe rapide

Gesamtlänge / longueur totale

92 mm

Zahnteilung / pas de dents

1,1-1,5 mm

gewellt, gefräst / ondulé, fraisé

ja / oui

Bleche / tôles

1-3



1

Code / code

1, 5

Box / box

50.30 

3832607

  
Professional Solutions

### Säbelsägeblätter



ähnlich S 922 AF

für Metall, dünne Bleche, Rohre und Profile, flexibel und bruchsticher

### Lames pour scie sabre

similaire S 922 AF

pour le métal, les tôles minces, tubes et profils, flexible et incassable

Nr. No.	ähnlich Bosch-Nr. comme n° Bosch	Schnittlänge longueur de coupe	Metall métal	 Code code	Karte carte
3832607	S 922 AF	150 mm	0,7-3 mm	1 1, 5	21.50 

3832615

  
Professional Solutions

### Säbelsägeblätter



ähnlich S 922 EF

für Metall, dünne Bleche, Rohre und Profile, flexibel und bruchsticher

### Lames pour scie sabre

similaire S 922 EF

pour le métal, les tôles minces, tubes et profils minces, flexible et incassable

Nr. No.	ähnlich Bosch-Nr. comme n° Bosch	Schnittlänge longueur de coupe	Metall métal	 Code code	Karte carte
3832615	S 922 EF	150 mm	1,5-4 mm	1 1, 5	21.50 

3832623

  
Professional Solutions

### Säbelsägeblätter



ähnlich S 1122 EF

für Metall, dünne Bleche, Rohre und Profile, flexibel und bruchsticher

### Lames pour scie sabre

similaire S 1122 EF

pour le métal, les tôles minces, tubes et profils, flexible et incassable

Nr. No.	ähnlich Bosch-Nr. comme n° Bosch	Schnittlänge longueur de coupe	Metall métal	 Code code	Karte carte
3832623	S 1122 EF	225 mm	1,5-4 mm	1 1, 5	33.10 

3832631

  
Professional Solutions

### Säbelsägeblätter



ähnlich S 922 BF

für Metall, starke Bleche, massive Rohre und Profile, schneller Schnitt

### Lames pour scie sabre

similaire S 922 BF

pour le métal, les tôles épaisses, les tubes et profils massifs, coupe rapide

Nr. No.	ähnlich Bosch-Nr. comme n° Bosch	Schnittlänge longueur de coupe	Metall métal	 Code code	Karte carte
3832631	S 922 BF	150 mm	3-8 mm	1 1, 5	21.50 

## Säbelsägeblätter

### ähnlich S 644 D

für Holz, Konstruktionsholz, Holzwand bis 100 mm, Span, MDF 6-60 mm, speziell für Tauchschnitt

#### Nr. / No.

ähnlich Bosch-Nr. / comme n° Bosch

Werkstoff / matière

Schnittlänge / longueur de coupe

Holz / bois

Kunststoff / mat. plastique



Code / code

Karte / carte

## Lames pour scie sabre

### similaire S 644 D

pour le bois, le bois de construction, les parois en bois jusqu'à 100 mm, l'aggloméré, MDF 6-60 mm, spécialement pour les coupes plongeantes

#### 3832649

S 644 D

HCS

150 mm

<100 mm

<100 mm

1

1, 5

20.20

3832649

**forum**  
Professional Solutions



## Säbelsägeblätter

### ähnlich S 1531 L

für Holz, schnelle, grobe Schnitte, Grünholz (ausasten)

#### Nr.

No.

ähnlich Bosch-Nr.

comme n° Bosch

Werkstoff

matière

Schnittlänge

longueur de coupe

Holz

bois



Code

code

Karte

carte

3832656

S 1531 L

HCS

240 mm

<190 mm

1

1, 5

31.50

## Lames pour scie sabre

### similaire D 1531 L

pour le bois, les coupes rapides et grossières, le bois vert (ébrancher)

3832656

**forum**  
Professional Solutions



## Säbelsägeblätter

### ähnlich S 922 HF

für Holz mit Nägeln/Metall, flexibel und bruchresistent

#### Nr. / No.

Werkstoff / matière

ähnlich Bosch-Nr. / comme n° Bosch

Schnittlänge / longueur de coupe

Zahnteilung / pas de dents

Alu

Holz / bois

Kunststoff / mat. plastique



Code / code

Karte / carte

## Lames pour scie sabre

### similaire S 922 HF

pour le bois avec clous/métal, flexible et incassable

#### 3832664

BiM

S 922 HF

150 mm

2,5 mm

3-12 / 3--12 mm

<100 mm

3-100 mm

1

1, 5

21.50

3832664

**forum**  
Professional Solutions



## Säbelsägeblätter

### ähnlich S 922 VF

für Holz mit Nägeln/Metall, flexibel und bruchresistent

#### Nr. / No.

Werkstoff / matière

ähnlich Bosch-Nr. / comme n° Bosch

Schnittlänge / longueur de coupe

Zahnteilung / pas de dents

Alu

Holz / bois

Kunststoff / mat. plastique



Code / code

Karte / carte

## Lames pour scie sabre

### similaire S 922 VF

pour le bois avec clous/métal, flexible et incassable

#### 3832672

BiM

S 922 VF

150 mm

1,8-2,6 mm

3-10 mm

<100 mm

3-100 mm

1

1, 5

21.50

3832672

**forum**  
Professional Solutions



3832680

  
Professional Solutions

### Säbelsägeblätter

#### ähnlich S 1122 VF

für Holz mit Nägeln/Metall, flexibel und bruchresistent

#### Nr. / No.

Werkstoff / matière

ähnlich Bosch-Nr. / comme n° Bosch

Schnittlänge / longueur de coupe

Zahnteilung / pas de dents

Alu

Holz / bois

Kunststoff / mat. plastique



Code / code

Karte / carte

### Lames pour scie sabre

#### similaire S 1122 VF

pour le bois avec clous/métal, flexible et incassable

#### 3832680

BiM

S 1122 VF

225 mm

1,8-2,6 mm

3-10 mm

&lt;175 mm

&lt;175 mm

1

1, 5

33.10 

3832698

  
Professional Solutions

### Säbelsägeblätter

#### ähnlich S 3456 XF

für Holz mit Metall, Spanplatten, Metallbleche, Aluminiumprofile, GFK/Epoxy

#### Nr. / No.

Werkstoff / matière

ähnlich Bosch-Nr. / comme n° Bosch

Schnittlänge / longueur de coupe

Zahnteilung / pas de dents

Alu

Holz / bois

Kunststoff / mat. plastique



Code / code

Karte / carte

### Lames pour scie sabre

#### similaire S 3456 XF

pour le bois avec métal, les panneaux agglomérés, les feuilles métalliques, profilés alu, GFRP/époxy

#### 3832698

BiM

S 3456 XF

200 mm

progressiv / progressif mm

3-18 mm

&lt;150 mm

&lt;150 mm

1

1, 5

36.20 

3832706

  
Professional Solutions

### Säbelsägeblätter

#### ähnlich S 1222 VF

für Holz mit Nägeln/Metall, flexibel und bruchresistent

#### Nr. / No.

Werkstoff / matière

ähnlich Bosch-Nr. / comme n° Bosch

Schnittlänge / longueur de coupe

Zahnteilung / pas de dents

Alu

Holz / bois

Kunststoff / mat. plastique



Code / code

Karte / carte

### Lames pour scie sabre

#### similaire S 1222 VF

pour le bois avec clous/métal, flexible et incassable

#### 3832706

BiM

S 1222 VF

300 mm

1,8-2,6 mm

3-10 mm

&lt;250 mm

&lt;250 mm

1

1, 5

36.20 



## Trennscheiben

### Stahl

Universalscheibe mit guter Schleifleistung und hoher Standzeit, in allen Bereichen der Metallbearbeitung einsetzbar, Normbohrung 22,23 mm

Nr. No.	Ø x Stärke Ø x épaisseur	Ausführung exécution	max. Drehzahl vitesse maxi.	Code code	Stück pièce
3833605	115x2,5 mm	gekröpft coudé	13300	1 1,25	1.40
3833613	125x2,5 mm	gekröpft coudé	12200	1 1,25	1.40
3833688	230x3,0 mm	gerade droit	6600	1 1,25	3.00

## Disques de tronçonnage

### acier

disque universel avec bonne efficacité d'abrasion et grande durabilité, utilisable dans tous les domaines du traitement des métaux, alésage normalisé de 22,23 mm



3833605

forum  
Professional Solutions

## Trennscheiben

### Stahl

für die Stahlbearbeitung, die dünnen Trennscheiben (1,0 mm Stärke) eignen sich optimal für schnelles, komfortables und gratarmes Trennen, die Stärken 1,6 bis 1,9 mm für universelle Trennaufgaben, Universalprodukt für alle Bereiche der Metallbearbeitung, aus Korund (A 60 bei Stärke 1,0 mm bzw. A 46 bei Stärke 1,6 bis 1,9 mm), hart, mit faserstoffverstärkter Kunstharzbindung für hohe Standzeiten und Schleifleistung, Normbohrung 22,23 mm

Nr. No.	Ø x Stärke Ø x épaisseur	Ausführung exécution	max. Drehzahl vitesse maxi.	Code code	Stück pièce
3833662	115x1,0 mm	gerade droit	13300 U/min.	1 1,25	1.40
3833621	115x1,6 mm	gerade droit	13300 U/min.	1 1,25	1.50
3833670	125x1,0 mm	gerade droit	12200 U/min.	1 1,25	1.40
3833639	125x1,6 mm	gerade droit	12200 U/min.	1 1,25	1.50
3833647	180x1,6 mm	gekröpft coudé	8500 U/min.	1 1,25	2.60
3833654	230x1,9 mm	gerade droit	6600 U/min.	1 1,25	3.50

## Disques de tronçonnage

### acier

pour travailler l'acier, les disques de tronçonnage fins (1,0 mm épaisseur) conviennent parfaitement pour des tronçonnages confortables avec peu de bavures, épaisseurs 1,6 à 1,9 mm pour des tâches de tronçonnages universels, produit universel pour tous les domaines de travaux sur le métal, en corindon (A 60 avec épaisseur 1,0 mm resp. A 46 avec épaisseur 1,6 à 1,9 mm), dur, avec liant de résine synthétique renforcé de matière fibreuse pour une longue durée de vie et un haut rendement, perçage normalisé 22,23 mm



3833662

forum  
Professional Solutions

## Trennscheiben

### Edelstahl

für Edelstahl und NE-Metalle, superdünn, sehr schneidfreudig, kraftsparend, geringer Materialverbrauch, geringe Gratbildung, Normbohrung 22,23 mm

Nr. No.	Ø x Stärke Ø x épaisseur	Ausführung exécution	max. Drehzahl vitesse maxi.	Code code	Stück pièce
3833902	115x1,0 mm	gerade droit	13300	1 1,25	1.50
3833928	125x1,0 mm	gerade droit	12200	1 1,25	1.50

## Disques de tronçonnage

### inox

pour l'usinage de l'acier inoxydable et des métaux non-ferreux, extra-mince, très bonne efficacité d'abrasion, économe en énergie, faible consommation de matériau, faible formation de bavures, alésage normalisé 22,23 mm



3833902

forum  
Professional Solutions

3833910

  
Professional Solutions

### Trennscheiben

#### Edelstahl

sehr schneidfreudig, kraftsparend, geringer Materialverbrauch, Normbohrung 22,23 mm

### Disques de tronçonnage

#### inox

très bonne efficacité d'abrasion, faible consommation de matériau, alésage 22,23 mm

Nr. No.	Ø x Stärke Ø x épaisseur	Ausführung exécution	max. Drehzahl vitesse maxi.	Code code	Stück pièce
3833910	115x1,6 mm	gerade droit	13300 U/min.	1 1, 25	1.50 *
3833936	125x1,6 mm	gerade droit	12200 U/min.	1 1, 25	1.60 *
3833944	180x1,6 mm	gekröpft coudé	8500 U/min.	1 1, 25	2.90 *
3833951	230x1,9 mm	gerade droit	6600 U/min.	1 1, 25	3.80 *

3834157

  
Professional Solutions

### Trennscheiben

#### Stein

ideal zum Trennen von Natur- und Kunststein, feuerfestem Stein, Gusseisen und NE-Metallen

### Disques de tronçonnage

#### pierre

idéale pour le tronçonnage de la pierre naturelle et artificielle, des briques réfractaires, de la fonte moulée et des métaux non ferreux

Nr. No.	Ø x Stärke Ø x épaisseur	Ausführung exécution	max. Drehzahl vitesse maxi.	Code code	Stück pièce
3834157	115x2,5 mm	gekröpft coudé	13300	1 1, 25	1.50 *
3834165	125x2,5 mm	gekröpft coudé	12200	1 1, 25	1.60 *
3834173	230x3,0 mm	gerade droit	6600	1 1, 25	3.20 *

3834702

  
Professional Solutions

### Schruppscheiben

#### Stahl

universell einsetzbar in allen Bereichen der Metallbearbeitung, hohe Schleifleistung, mittlere Härte, Normbohrung 22,23 mm

### Meules d'ébarbage

#### acier

utilisation universelle dans tous les domaines du traitement des métaux, grande efficacité d'abrasion, dureté moyenne, alésage normalisé 22,23 mm

Nr. No.	Ø x Stärke Ø x épaisseur	Ausführung exécution	max. Drehzahl vitesse maxi.	Code code	Stück pièce
3834702	115x6,0 mm	gekröpft coudé	13300	1 1, 25	2.20 □
3834710	125x6,0 mm	gekröpft coudé	12200	1 1, 25	2.30 □
3834728	230x8,0 mm	gekröpft coudé	6600	1 1, 25	6.40 □

## Schruppscheiben

### Edelstahl

für die Edelstahlbearbeitung, hohe Schleifleistung und gute Standzeit Normbohrung 22,23 mm, durch die weiche Bindung sehr aggressiv bei Flächenschliff auf Stahl und Edelstahl

Nr. No.	Ø x Stärke Ø x épaisseur	Ausführung exécution	max. Drehzahl vitesse maxi.	Code code	Stück pièce
3834900	115x6,0 mm	gekröpft coudé	13300	1 1,25	2.40 <input type="checkbox"/>
3834918	125x6,0 mm	gekröpft coudé	12200	1 1,25	2.50 <input type="checkbox"/>
3834926	180x6,0 mm	gekröpft coudé	8500	1 1,25	4.60 <input type="checkbox"/>

## Meules d'ébarbage

### inox

pour travailler l'inox, haut rendement et longue durée de vie, perçage normalisé 22,23 mm, grâce au liant tendre, très agressif pour des meulages de surfaces sur l'acier et l'inox



3834900

**forum**  
Professional Solutions

## Fächerschleifer

Glasgewebeteller mit Gewebelamellen aus Zirkonkorund mit Kunstharzbindung, Wölbung 12°, zur Bearbeitung von Kanten und Schweißnähten bei allen Metallen und Edelstahl, Normbohrung 22,23 mm

Hinweis: Bitte beachten Sie, dass die Bearbeitung von Stahl eine anschließende Edelstahlbearbeitung nicht mehr zulässt – Zerstörung der Edelstahl-Legierung

## Meules à lamelles

disque en tissu de verre avec lamelles de tissu au zirco-corindon avec liant synthétique. Incurvé à 12°, pour le traitement d'arêtes et de cordons de soudure sur tous les métaux et l'acier inoxydable, alésage normalisé 22,23 mm

remarque: veuillez noter que l'usinage de l'acier ne permet plus un usinage consécutif de l'acier inoxydable - destruction de l'alliage d'acier inoxydable



3835204

**forum**  
Professional Solutions

Nr. No.	Ø	Körnung grain	Ausführung exécution	Code code	Stück pièce
3835204	115 mm	40	gewölbt incurvé	1 1,25	3.50 <input type="checkbox"/>
3835212	115 mm	60	gewölbt incurvé	1 1,25	3.50 <input type="checkbox"/>
3835220	115 mm	80	gewölbt incurvé	1 1,25	3.50 <input type="checkbox"/>
3835238	115 mm	120	gewölbt incurvé	1 1,25	3.50 <input type="checkbox"/>
3835246	125 mm	40	gewölbt incurvé	1 1,25	3.90 <input type="checkbox"/>
3835253	125 mm	60	gewölbt incurvé	1 1,25	3.90 <input type="checkbox"/>
3835261	125 mm	80	gewölbt incurvé	1 1,25	3.90 <input type="checkbox"/>
3835279	125 mm	120	gewölbt incurvé	1 1,25	3.90 <input type="checkbox"/>

3835501

**forum**  
Professional Solutions

### Fächerschleifer

Glasgewebeteller mit Gewebelamellen aus Zirkonkorund mit Kunstharzbindung, Universalschleifmopteller für Plan- und Flächenschliff bei allen Metallen und Edelstahl, Normbohrung 22,23 mm

Hinweis: Bitte beachten Sie, dass die Bearbeitung von Stahl eine anschließende Edelstahlbearbeitung nicht mehr zulässt  
- Zerstörung der Edelstahl-Legierung

### Meules à lamelles

disque en tissu de verre avec lamelles de tissu au zirco-corindon avec liant synthétique, disque abrasif éventail universel pour polissage plan et de surface sur tous les métaux et l'acier inoxydable, alésage normalisé 22,23 mm

remarque: veuillez noter que l'usinage de l'acier ne permet plus un usinage consécutif de l'acier inoxydable - destruction de l'alliage d'acier inoxydable

Nr. No.	Ø	Körnung grain	Ausführung exécution	Code code	Stück pièce
3835501	115 mm	40	gerade droit	1 1, 25	3.60 ☒
3835519	115 mm	60	gerade droit	1 1, 25	3.60 ☒
3835527	115 mm	80	gerade droit	1 1, 25	3.60 ☒
3835535	115 mm	120	gerade droit	1 1, 25	3.60 ☒
3835543	125 mm	40	gerade droit	1 1, 25	4.00 ☒
3835550	125 mm	60	gerade droit	1 1, 25	4.00 ☒
3835568	125 mm	80	gerade droit	1 1, 25	4.00 ☒
3835576	125 mm	120	gerade droit	1 1, 25	4.00 ☒

3835832

**forum**  
Professional Solutions

### Fächerschleifer

Glasgewebeteller mit Gewebelamellen aus Zirkonkorund, Wölbung 12°, Bohrung 22, 23 mm, Spezialprodukt für die Bearbeitung von Kanten und Schweißnähten bei der Edelstahlbearbeitung

Hinweis: Bitte beachten Sie, dass die Bearbeitung von Stahl eine anschließende Edelstahlbearbeitung nicht mehr zulässt  
- Zerstörung der Edelstahl-Legierung

### Meules à lamelles

disque de tissu de verre avec lamelles de tissu en corindon de zirconium, bombé 12°, perçage 22,23 mm, produit spécial pour travailler des bords et soudures sur de l'acier fin inoxydable

remarque: veuillez noter que le travail de l'acier ne permet plus un traitement ultérieur de l'acier fin inoxydable - destruction de l'alliage de l'acier fin

Nr. No.	Körnung grains	Ø	Code code	Stück pièce
3835832	40	115 mm	1 1, 25	4.40 ☒
3835840	60	115 mm	1 1, 25	4.40 ☒
3835857	80	115 mm	1 1, 25	4.40 ☒
3835865	120	115 mm	1 1, 25	4.40 ☒
3835873	40	125 mm	1 1, 25	4.90 ☒
3835881	60	125 mm	1 1, 25	4.90 ☒
3835899	80	125 mm	1 1, 25	4.90 ☒
3835907	120	125 mm	1 1, 25	4.90 ☒

## Fächerschleifer

Glasgewebeteller mit Gewebelamellen aus Zirkonkorund, Wölbung 6°, Bohrung 22,23 mm, Universalprodukt für die Bearbeitung von Flächen, Kanten und Schweißnähten bei Stahl und Edelstahl

## Meules à lamelles

disque de tissu de verre avec lamelles de tissu en corindon de zirconium, bombé 6°, perçage 22,23 mm, produit universel pour travailler des surfaces, bords et soudures en acier et acier fin inoxydable

3836152

**forum**  
Professional Solutions



Nr. No.	Körnung grains	ø	Code code	Stück pièce
3836152	40	115 mm	1 1,25	3.60 ✖
3836160	60	115 mm	1 1,25	3.60 ✖
3836178	80	115 mm	1 1,25	3.60 ✖
3836186	120	115 mm	1 1,25	3.60 ✖
3836194	40	125 mm	1 1,25	4.00 ✖
3836202	60	125 mm	1 1,25	4.00 ✖
3836210	80	125 mm	1 1,25	4.00 ✖
3836228	120	125 mm	1 1,25	4.00 ✖
3836236	40	180 mm	1 1,25	9.00 ✖
3836244	60	180 mm	1 1,25	9.00 ✖
3836251	80	180 mm	1 1,25	9.00 ✖

## Fächerschleifer

Glasgewebeteller mit Gewebelamellen aus Keramik, gekröpft, Bohrung 22,23 mm, Universalprodukt für Kanten- und Schweißnahtbearbeitung auf Stahl und Edelstahl

## Meules à lamelles

disque de tissu de verre avec lamelles de tissu en corindon de zirconium, coudé, perçage 22,23 mm, produit universel pour travailler des bords et soudures en acier et acier fin inoxydable

3836509

**forum**  
Professional Solutions



Nr. No.	Körnung grains	ø	Code code	Stück pièce
3836509	40	115 mm	1 1,25	6.00 ✖
3836517	60	115 mm	1 1,25	6.00 ✖
3836525	80	115 mm	1 1,25	6.00 ✖
3836533	40	125 mm	1 1,25	6.90 ✖
3836541	60	125 mm	1 1,25	6.90 ✖
3836558	80	125 mm	1 1,25	6.90 ✖

## Stahldrahtbürsten

### Stahldraht

aus 1a gewachstem, geschliffenem Buchenholz, mit abgerundeten Kanten, Aufhängeloch, Länge 295 mm, für alle leichten Entrostungs- und Säuberungsarbeiten, Gussstahldraht, glatt, ölgehärtet

## Brosses métalliques

### fil d'acier inoxydable

en hêtre 1A ciré et poncé, avec bords arrondis, trou de suspension, longueur 295mm, pour tous les travaux légers de dérouillage et de nettoyage, fils de laiton 0,3mm, lisses, trempés à l'huile

3838208

**forum**  
Professional Solutions



Nr. No.	Reihenzahl nombre de rangées	Code code	Stück pièce
3838208	2	1 1,10	1.40 ✖
3838216	3	1 1,10	1.60 ✖
3838224	4	1 1,10	1.90 ✖
3838232	5	1 1,10	2.20 ✖
3838240	6	1 1,10	2.30 ✖



3838380

**forum**  
Professional Solutions

### Stahldrahtbürsten





**rostfrei**

aus 1a gewachstem, geschliffenen Buchenholz, mit abgerundeten Kanten, Aufhängeloch, Länge 295 mm, für alle leichten Entrostungs- und Säuberungsarbeiten, rostfreier Stahldraht 0,3 mm, glatt

### Brosses métalliques

**inoxydable**

en hêtre 1A ciré et poncé, avec bords arrondis, trou de suspension, longueur 295mm, pour tous les travaux légers de dérouillage et de nettoyage, fils de laiton 0,3 mm, lisses

Nr. No.	Reihenzahl nombre de rangées	 Code code	Stück pièce
3838380	2	1 1, 10	3.50 
3838398	3	1 1, 10	4.00 
3838406	4	1 1, 10	4.80 

3838554

**forum**  
Professional Solutions

### Stahldrahtbürsten





**Messing**

aus 1a gewachstem, geschliffenen Buchenholz, mit abgerundeten Kanten, Aufhängeloch, Länge 295 mm, für alle leichten Entrostungs- und Säuberungsarbeiten, Messingdraht 0,3 mm, gewellt

### Brosses métalliques

**laiton**

en hêtre 1A ciré et poncé, avec bords arrondis, trou de suspension, longueur 295mm, pour tous les travaux légers de dérouillage et de nettoyage, fils de laiton 0,3 mm, ondulés

Nr. No.	Reihenzahl nombre de rangées	 Code code	Stück pièce
3838554	2	1 1, 10	3.30 
3838562	3	1 1, 10	3.60 
3838570	4	1 1, 10	4.30 

3838737

**forum**  
Professional Solutions

### Stahldrahtbürsten



**Stahldraht**

Bürstenrücken aus starker Stahlschiene, mit ergonomischem Kunststoffgriff, gewellter Draht, Drahtstärke 0,3 mm, Gesamtlänge 260 mm, Arbeitslänge 130 mm, für alle Reinigungs- und Säuberungsarbeiten, insbesondere für Arbeiten an Engstellen

### Brosses métalliques

**fil d'acier inoxydable**

dos de la brosse formé d'un robuste rail d'acier, avec poignée ergonomique en plastique, fil ondulé, épaisseur du fil 0,3 mm, longueur totale 260 mm, longueur de travail 130 mm, pour tous les travaux de nettoyage, en particulier dans les endroits difficilement accessibles

Nr. No.	Besatz charge	 Code code	Stück pièce
3838737	Stahldraht fil d'acier	1 1, 10	2.80 

3838745

**forum**  
Professional Solutions

### Stahldrahtbürsten



**rostfrei**

Bürstenrücken aus starker Stahlschiene, mit ergonomischem Kunststoffgriff, gewellter Draht, Drahtstärke 0,3 mm, Gesamtlänge 260 mm, Arbeitslänge 130 mm, für alle Reinigungs- und Säuberungsarbeiten, insbesondere für Arbeiten an Engstellen

### Brosses métalliques

**inoxydable**

dos de la brosse formé d'un robuste rail d'acier, avec poignée ergonomique en plastique, fil ondulé, épaisseur du fil 0,3 mm, longueur totale 260 mm, longueur de travail 130 mm, pour tous les travaux de nettoyage, en particulier dans les endroits difficilement accessibles

Nr. No.	Besatz charge	 Code code	Stück pièce
3838745	rostfreier Stahldraht VA acier inoxydable VA	1 1, 10	6.60 

## Feilenbürsten

Besatz aus geklebtem Feilenbürstenband, Besatzfläche 115x40 mm, gerader Holzkörper, Länge 235 mm, zum Reinigen zugesetzter Feilen

## Brosses pour limes

garniture en ruban collé de qualité supérieure, surface de garniture 115x40 mm, corps droit en bois, longueur 235 mm, pour le nettoyage de limes encrassées

3838802

**forum**  
Professional Solutions



Nr. No.	 Code code	Stück pièce
3838802	1 1, 10	3.30 *

## Schlüsselfeilensätze

DIN 7283

6-teilig, mit Holzheft, im Blechkasten, leichte und filigrane Feile, speziell im Werkzeug- und Formenbau einsetzbar, zum Entgraten und Bearbeiten rechteckiger Geometrien, Feilen von Flächenbearbeitung und Durchbrüchen, Inhalt: flachstumpf, flachspitz, dreikant, vierkant, halbrund, rund

## Jeux de limes à clé

DIN 7283

6 pièces, avec tige en bois, dans une caissette en tôle, lames légères et filigranes, spécialement pour la construction d'outils et de moules, pour ébavurer et travailler des géométries à angle droit, limer des usinages de surfaces et ouvertures, contenu: plate à main, plate pointue, triangulaire, carrée, mi-ronde, ronde

3838828

**forum**  
Professional Solutions



Nr. No.	Länge longueur	 Code code	Satz jeu
3838828	100 mm	1 1	14.80 *

## Topfbürsten

Stahldraht

passend für alle handelsüblichen Einhand-Winkelschleifer, HL-Draht, Gewinde M14 x 2,0 mm, zum Entgraten, Entrosten, Entfernen von Klebestellen sowie zum Vorbereiten und Putzen von Schweißnähten

## Brosses boisseaux

fil d'acier

convient pour toutes les meuleuses d'angle à une main courantes, filetage M 14 x 2 mm, pour décalaminer, ébarber, dérouiller, éliminer les joints de collage, ainsi que pour préparer et nettoyer les soudures

3838901

**forum**  
Professional Solutions



Nr. No.	Bürsten-Ø Ø de brosse	Drahtstärke épaisseur du fil	Arbeitsbreite largeur utile	max. Drehzahl vitesse maxi.	 Code code	Stück pièce
3838901	100 mm	0,50 mm	13 mm	12500	1 1, 10	10.40 *
3838919	115 mm	0,50 mm	15 mm	12500	1 1, 10	18.60 *

## Topfbürsten

rostfrei

passend für alle handelsüblichen Einhand-Winkelschleifer, HL-Draht, Gewinde M14 x 2,0 mm, zum Entgraten, Entrosten, Entfernen von Klebestellen sowie zum Vorbereiten und Putzen von Schweißnähten

## Brosses boisseaux

inoxydable

convient pour toutes les meuleuses d'angle à une main courantes, filetage M 14 x 2 mm, pour décalaminer, ébarber, dérouiller, éliminer les joints de collage, ainsi que pour préparer et nettoyer les soudures

3839008

**forum**  
Professional Solutions



Nr. No.	Bürsten-Ø Ø de brosse	Drahtstärke épaisseur du fil	Arbeitsbreite largeur utile	max. Drehzahl vitesse maxi.	 Code code	Stück pièce
3839008	115 mm	0,50 mm	15 mm	12500	1 1, 10	25.80 *



3839206

 forum  
Professional Solutions

### Topfbürsten



#### Stahl Draht

passend für alle handelsüblichen Einhand-Winkelschleifer, SS-Draht, Gewinde M14 x 2,0 mm, für leichte Entrostungs- und Säuberungsarbeiten, gehärteter Stahl Draht

### Brosses boisseaux

#### fil d'acier

convient à toutes les meuleuses d'angle standard à une seule main, fil SS, Filet M14 x 2,0 mm, pour travaux de dérouillage et de nettoyage faciles, fil d'acier trempé

Nr. No.	Bürsten-Ø Ø de brosse	Drahtstärke épaisseur du fil	max. Drehzahl vitesse maxi.	Code code	Stück pièce
3839206	60 mm	0,30 mm	12500	1 1, 10	6.80 
3839214	80 mm	0,30 mm	8500	1 1, 10	18.60 

3839305

 forum  
Professional Solutions

### Topfbürsten



#### rostfrei

passend für alle handelsüblichen Einhand-Winkelschleifer, SS-Draht, Gewinde M14 x 2,0 mm, für leichte Entrostungs- und Säuberungsarbeiten, rostfreier Stahl Draht

### Brosses boisseaux

#### inoxydable

convient à toutes les meuleuses d'angle standard à une seule main, fil SS, filet M14 x 2,0 mm, pour travaux de dérouillage et de nettoyage faciles, fil d'acier inoxydable

Nr. No.	Bürsten-Ø Ø de brosse	Drahtstärke épaisseur du fil	max. Drehzahl vitesse maxi.	Code code	Stück pièce
3839305	60 mm	0,30 mm	12500	1 1, 10	13.40 
3839313	80 mm	0,30 mm	8500	1 1, 10	24.60 

3839404

 forum  
Professional Solutions

### Topfbürsten



#### Stahl Draht

nach DIN 1083 Teil 1 und 2, passend für alle handelsüblichen Einhand-Winkelschleifer, unwuchtfreier Lauf, Gewinde M14 x 2,0 mm, für leichte bis mittelschwere Entrostungs- und Entgratarbeiten, gehärteter Stahl Draht

### Brosses boisseaux

#### fil d'acier

selon DIN 1083 parties 1 et 2, convient à toutes les meuleuses d'angle standard à une seule main, rotation sans balourd, filet M14 x 2,0 mm, pour travaux de dérouillage et d'ébavurage faciles à moyennement difficiles, fil d'acier trempé

Nr. No.	Bürsten-Ø Ø de brosse	Drahtstärke épaisseur du fil	max. Drehzahl vitesse maxi.	Code code	Stück pièce
3839404	65 mm	0,35 mm	12500	1 1, 10	10.20 
3839412	65 mm	0,50 mm	12500	1 1, 10	9.70 

3839503

 forum  
Professional Solutions

### Topfbürsten



#### rostfrei

nach DIN 1083 Teil 1 und 2, passend für alle handelsüblichen Einhand-Winkelschleifer, unwuchtfreier Lauf, Gewinde M14 x 2,0 mm, für leichte bis mittelschwere Entrostungs- und Entgratarbeiten, rostfreier Stahl Draht

### Brosses boisseaux

#### inoxydable

selon DIN 1083 parties 1 et 2, convient à toutes les meuleuses d'angle standard à une seule main, rotation sans balourd, filet M14 x 2,0 mm, pour travaux de dérouillage et d'ébavurage faciles à moyennement difficiles, fil d'acier inoxydable

Nr. No.	Bürsten-Ø Ø de brosse	Drahtstärke épaisseur du fil	max. Drehzahl vitesse maxi.	Code code	Stück pièce
3839503	65 mm	0,35 mm	12500	1 1, 10	19.60 
3839511	65 mm	0,50 mm	12500	1 1, 10	17.90 

## Schaftrundbürsten

nach DIN 1083 Teil 1 und 2, mit 6-mm-Aufnahmeschaft, zum Einsatz in Bohrmaschinen und schnellaufenden Elektro- und Druckluftwerkzeugen, der kleine Durchmesser ermöglicht den Einsatz an schwer zugänglichen Stellen, Innenflächen und Nuten, ideal zum Entfernen von Grat, Zunder, Rost, Schlacke, Farbe usw., rostfreier Stahldraht, gewellt

## Brosses circulaires avec tige

selon DIN 1083 parties 1 et 2, avec emmanchement 6 mm, pour une utilisation dans des perceuses et des outils électriques et pneumatiques à marche rapide, le petit diamètre permet une utilisation aux endroits difficilement accessibles, sur les surfaces intérieures et dans les gorges, idéal pour enlever ébarbures, calamine, rouille, scories, peintures etc., fil d'acier inoxydable, ondulé

3839800

**forum**  
Professional Solutions



Nr. No.	Bürsten-Ø Ø de brosse	Drahtstärke épaisseur du fil	Bürstenbreite largeurdebrosse	max. Drehzahl vitesse maxi.	 Code code	Stück pièce
3839800	30 mm	0,20 mm	9 mm	20000	1 1, 10	6.30 ✖
3839818	40 mm	0,20 mm	11 mm	18000	1 1, 10	7.70 ✖
3839826	50 mm	0,20 mm	17 mm	15000	1 1, 10	10.40 ✖
3839834	60 mm	0,20 mm	18 mm	15000	1 1, 10	11.00 ✖
3839842	70 mm	0,20 mm	18 mm	15000	1 1, 10	12.30 ✖

3840709

 forum  
Professional Solutions

### Gabelschlüssel

DIN 3110, ISO 3318, ISO 1085, geschmiedet, matt, Maulstellung 15°, Chrom-Vanadium-Stahl

### Clés à fourches

DIN 3110, ISO 3318, ISO 1085, forgé, mat, fourche inclinée à 15°, en acier au chrome vanadium

Nr. No.	Schlüsselweite ouverture de clé	Länge longueur	Maulstärke épaisseur de la fourche	Code code	Stück pièce
3840709	6x7 mm	123 mm	3,5 mm	1 1, 10	2.30 ✖
3840717	8x9 mm	142 mm	3,8 mm	1 1, 10	3.60 ✖
3840725	8x10 mm	142 mm	4,0 mm	1 1, 10	3.60 ✖
3840733	9x10 mm	158 mm	4,5 mm	1 1, 10	3.60 ✖
3840741	10x11 mm	158 mm	4,5 mm	1 1, 10	3.60 ✖
3840758	10x13 mm	171 mm	5,0 mm	1 1, 10	3.60 ✖
3840766	12x13 mm	171 mm	5,0 mm	1 1, 10	3.80 ✖
3840774	13x15 mm	187 mm	5,5 mm	1 1, 10	4.30 ✖
3840782	13x17 mm	195 mm	6,0 mm	1 1, 10	4.90 ✖
3840790	14x15 mm	187 mm	5,5 mm	1 1, 10	3.80 ✖
3840808	16x17 mm	201 mm	6,0 mm	1 1, 10	4.30 ✖
3840816	17x19 mm	220 mm	6,5 mm	1 1, 10	5.60 ✖
3840824	18x19 mm	220 mm	6,5 mm	1 1, 10	5.60 ✖
3840832	19x22 mm	237 mm	7,0 mm	1 1, 10	7.40 ✖
3840840	20x22 mm	238 mm	7,0 mm	1 1, 10	6.00 ✖
3840857	21x23 mm	248 mm	7,5 mm	1 1, 10	7.30 ✖
3840865	22x24 mm	247 mm	7,5 mm	1 1, 10	9.40 ✖
3840873	24x27 mm	265 mm	8,0 mm	1 1, 10	9.10 ✖
3840881	25x28 mm	279 mm	8,5 mm	1 1, 10	12.30 ✖
3840899	30x32 mm	300 mm	9,0 mm	1 1, 10	15.00 ✖
3840907	32x36 mm	310 mm	9 mm	1 1, 10	27.90 ✖
3840915	34x36 mm	328 mm	10 mm	1 1, 10	26.50 ✖
3840923	36x41 mm	355 mm	11 mm	1 1, 10	31.90 ✖
3840931	41x46 mm	420 mm	13,5 mm	1 1, 10	47.10 ✖

3841004

 forum  
Professional Solutions

### Gabelschlüssel-Sätze

DIN 3110, ISO 3318, ISO 1085, Chrom-Vanadium-Stahl, geschmiedet, matt

### Clés à fourche en jeu

DIN 3110, ISO 3318, ISO 1085, en acier au chrome vanadium, forgé, mat

Nr. No.	Satz jeu	Satzinhalt composition du jeu	Schlüsselweite ouverture de clé	Code code	Satz jeu
3841004	8-teilig 8 pièces	6x7, 8x9, 10x11, 12x13, 14x15, 16x17, 18x19, 20x22 mm		1 1, 10	27.00 ✖

3841012

 forum  
Professional Solutions

### Gabelschlüssel-Sätze

DIN 3110, ISO 3318, ISO 1085, Chrom-Vanadium-Stahl, geschmiedet, matt

### Clés à fourche en jeu

DIN 3110, ISO 3318, ISO 1085, en acier au chrome vanadium, forgé, mat

Nr. No.	Satz jeu	Satzinhalt composition du jeu	Schlüsselweite ouverture de clé	Code code	Satz jeu
3841012	10-teilig 10 pièces	6x7, 8x9, 10x11, 12x13, 14x15, 16x17, 18x19, 20x22, 21x23, 24x27 mm		1 1, 10	44.00 ✖

3841020

 forum  
Professional Solutions

### Gabelschlüssel-Sätze

DIN 3110, ISO 3318, ISO 1085, Chrom-Vanadium-Stahl, geschmiedet, matt

### Clés à fourche en jeu

DIN 3110, ISO 3318, ISO 1085, en acier au chrome vanadium, forgé, mat

Nr. No.	Satz jeu	Satzinhalt composition du jeu	Schlüsselweite ouverture de clé	Code code	Satz jeu
3841020	12-teilig 12 pièces	6x7, 8x9, 10x11, 12x13, 14x15, 16x17, 18x19, 20x22, 21x23, 24x27, 25x28, 30x32 mm		1 1, 10	65.00 ✖

## Ring-Gabelschlüssel

DIN 3113 A, ISO 3318, Chrom-Vanadium-Stahl, geschmiedet, matt, Maulstellung 15°

## Clés mixtes

DIN 3113 A, ISO 3318, en acier au chrome vanadium, forgé, mat, fourche inclinée à 15°

3841103

**forum**  
Professional Solutions

Nr. No.	Schlüsselweite ouverture de clé	Länge longueur	Maulstärke épaisseur de la fourche	Ringstärke nombre de rangées	Code code	Stück pièce
3841103	6 mm	104 mm	3,6 mm	5,8 mm	1 1, 10	2.00 *
3841111	7 mm	113 mm	3,6 mm	6,8 mm	1 1, 10	2.00 *
3841129	8 mm	125 mm	4,1 mm	6,8 mm	1 1, 10	2.10 *
3841137	9 mm	134 mm	4,2 mm	7,6 mm	1 1, 10	2.20 *
3841145	10 mm	142 mm	4,8 mm	9,0 mm	1 1, 10	2.50 *
3841152	11 mm	155 mm	5,0 mm	9,6 mm	1 1, 10	2.50 *
3841160	12 mm	160 mm	5,0 mm	9,6 mm	1 1, 10	2.80 *
3841178	13 mm	174 mm	6,0 mm	10,6 mm	1 1, 10	3.10 *
3841186	14 mm	182 mm	6,0 mm	11,0 mm	1 1, 10	3.30 *
3841194	15 mm	192 mm	6,0 mm	11,0 mm	1 1, 10	3.50 *
3841202	16 mm	205 mm	6,8 mm	11,3 mm	1 1, 10	3.50 *
3841210	17 mm	210 mm	6,8 mm	14,5 mm	1 1, 10	4.10 *
3841228	18 mm	220 mm	7,6 mm	11,6 mm	1 1, 10	5.10 *
3841236	19 mm	230 mm	7,6 mm	12,0 mm	1 1, 10	5.90 *
3841244	20 mm	240 mm	7,9 mm	12,4 mm	1 1, 10	6.70 *
3841251	21 mm	250 mm	8,5 mm	12,8 mm	1 1, 10	8.50 *
3841269	22 mm	260 mm	8,5 mm	12,8 mm	1 1, 10	8.50 *
3841285	24 mm	282 mm	10,0 mm	13,8 mm	1 1, 10	10.30 *
3841319	27 mm	310 mm	10,5 mm	15,3 mm	1 1, 10	13.00 *
3841327	30 mm	330 mm	11,0 mm	17,0 mm	1 1, 10	15.50 *
3841335	32 mm	364 mm	11,2 mm	17,8 mm	1 1, 10	17.40 *
3841343	36 mm	385 mm	12,2 mm	20,4 mm	1 1, 10	23.80 *



## Ring-Gabelschlüssel-Sätze

DIN 3113 A, ISO 3318, Maulstellung 15°, Chrom-Vanadium-Stahl geschmiedet, matt

## Jeu de clés mixtes

DIN 3113 A, ISO 3318, fourche inclinée à 15°, en acier au chrome vanadium, forgé, mat

3841400

**forum**  
Professional Solutions

Nr. No.	Satz jeu	Satzinhalt composition du jeu	Schlüsselweite ouverture de clé	Code code	Satz jeu
3841400	8-teilig 8 pièces	10, 12, 13, 14, 17, 19, 22, 24 mm	1 1, 10	36.30 *	



## Ring-Gabelschlüssel-Sätze

DIN 3113 A, ISO 3318, Maulstellung 15°, Chrom-Vanadium-Stahl geschmiedet, matt

## Jeu de clés mixtes

DIN 3113 A, ISO 3318, fourche inclinée à 15°, en acier au chrome vanadium, forgé, mat

3841418

**forum**  
Professional Solutions

Nr. No.	Satz jeu	Satzinhalt composition du jeu	Schlüsselweite ouverture de clé	Code code	Satz jeu
3841418	11-teilig 11 pièces	8, 9, 10, 11, 12, 13, 14, 15, 17, 19, 22 mm	1 1, 10	36.00 *	



## Ring-Gabelschlüssel-Sätze

DIN 3113 A, ISO 3318, Maulstellung 15°, Chrom-Vanadium-Stahl geschmiedet, matt

## Jeu de clés mixtes

DIN 3113 A, ISO 3318, fourche inclinée à 15°, en acier au chrome vanadium, forgé, mat

3841426

**forum**  
Professional Solutions

Nr. No.	Satz jeu	Satzinhalt composition du jeu	Schlüsselweite ouverture de clé	Code code	Satz jeu
3841426	12-teilig 12 pièces	10, 11, 12, 13, 14, 17, 19, 22, 24, 27, 30, 32 mm	1 1, 10	80.20 *	



3841509





















**forum**  
Professional Solutions

### Ring-Gabelschlüssel

DIN 3113 B, ISO 3318, Chrom-Vanadium-Stahl, geschmiedet, hochglänzend, Maulstellung 15°, Ringseite 10° flach gekröpft

### Clés mixtes

DIN 3113 B, ISO 3318, en acier au chrome vanadium, forgé, très brillant, fourche inclinée à 15°, œil contrecoudé à plat à 10°

Nr. No.	Schlüsselweite ouverture de clé	Länge longueur	 Code code	Stück pièce
3841509	6 mm	100 mm	1 1, 10	4.00 
3841517	7 mm	113 mm	1 1, 10	4.10 
3841525	8 mm	124 mm	1 1, 10	5.20 
3841533	9 mm	136 mm	1 1, 10	5.40 
3841558	11 mm	157 mm	1 1, 10	7.10 
3841566	12 mm	172 mm	1 1, 10	7.30 
3841574	13 mm	181 mm	1 1, 10	7.70 
3841582	14 mm	194 mm	1 1, 10	8.40 
3841590	15 mm	210 mm	1 1, 10	8.70 
3841608	16 mm	218 mm	1 1, 10	9.20 
3841616	17 mm	232 mm	1 1, 10	9.90 
3841624	18 mm	243 mm	1 1, 10	10.40 
3841632	19 mm	255 mm	1 1, 10	10.50 
3841640	21 mm	278 mm	1 1, 10	12.70 
3841657	22 mm	286 mm	1 1, 10	13.60 
3841665	24 mm	316 mm	1 1, 10	16.30 
3841673	27 mm	352 mm	1 1, 10	17.80 
3841681	30 mm	390 mm	1 1, 10	21.70 
3841699	32 mm	412 mm	1 1, 10	21.70 

3841905























**forum**  
Professional Solutions

### Ringschlüssel

DIN 838, ISO 3318, ISO 1085, Chrom-Vanadium-Stahl, geschmiedet, matt, Ringe tief gekröpft

### Clés polygonales

DIN 838, ISO 3318, ISO 1085, en acier au chrome vanadium, forgé, mat, œil avec contrecoudage profond

Nr. No.	Schlüsselweite ouverture de clé	Länge longueur	 Code code	Stück pièce
3841905	6x7 mm	182 mm	1 1, 10	3.30 
3841913	8x9 mm	192 mm	1 1, 10	4.00 
3841921	8x10 mm	192 mm	1 1, 10	4.80 
3841947	10x11 mm	203 mm	1 1, 10	5.10 
3841954	10x13 mm	214 mm	1 1, 10	5.20 
3841962	12x13 mm	214 mm	1 1, 10	5.60 
3841970	12x14 mm	214 mm	1 1, 10	7.70 
3841988	13x15 mm	227 mm	1 1, 10	8.40 
3841996	13x17 mm	244 mm	1 1, 10	7.40 
3842002	14x15 mm	227 mm	1 1, 10	5.80 
3842010	16x17 mm	250 mm	1 1, 10	8.10 
3842028	17x19 mm	263 mm	1 1, 10	10.10 
3842036	18x19 mm	263 mm	1 1, 10	10.70 
3842044	19x22 mm	286 mm	1 1, 10	15.70 
3842051	20x22 mm	286 mm	1 1, 10	10.70 
3842069	21x23 mm	314 mm	1 1, 10	13.30 
3842077	22x24 mm	314 mm	1 1, 10	19.30 
3842085	24x27 mm	324 mm	1 1, 10	17.20 
3842101	30x32 mm	363 mm	1 1, 10	22.90 
3842119	36x41 mm	444 mm	1 1	41.10 
3842127	41x46 mm	500 mm	1 1	116.70 

### Ringschlüssel-Sätze

DIN 838, ISO 3318, ISO 1085, Chrom-Vanadium-Stahl, geschmiedet, matt, Ringe tief gekröpft

### Clés polygonales en jeu

DIN 838, ISO 3318, ISO 1085, en acier au chrome vanadium, forgé, mat, œil avec contrecoudage profond

3842200

**forum**  
Professional Solutions



Nr. No.	Satz jeu	Satzinhalt Schlüsselweite composition du jeu ouverture de clé	Code code	Satz jeu
3842200	8-teilig 8 pièces	6x7, 8x9, 10x11, 12x13, 14x15, 16x17, 18x19, 20x22 mm	1 1	47.80 *

### Ringschlüssel-Sätze

DIN 838, ISO 3318, ISO 1085, Chrom-Vanadium-Stahl, geschmiedet, matt, Ringe tief gekröpft

### Clés polygonales en jeu

DIN 838, ISO 3318, ISO 1085, en acier au chrome vanadium, forgé, mat, œil avec contrecoudage profond

3842218

**forum**  
Professional Solutions



Nr. No.	Satz jeu	Satzinhalt Schlüsselweite composition du jeu ouverture de clé	Code code	Satz jeu
3842218	10-teilig 10 pièces	6x7, 8x9, 10x11, 12x13, 14x15, 16x17, 18x19, 20x22, 21x23, 24x27 mm	1 1	75.60 *

### Ringschlüssel-Sätze

DIN 838, ISO 3318, ISO 1085, Chrom-Vanadium-Stahl, geschmiedet, matt, Ringe tief gekröpft

### Clés polygonales en jeu

DIN 838, ISO 3318, ISO 1085, en acier au chrome vanadium, forgé, mat, œil avec contrecoudage profond

3842226

**forum**  
Professional Solutions



Nr. No.	Satz jeu	Satzinhalt Schlüsselweite composition du jeu ouverture de clé	Code code	Satz jeu
3842226	12-teilig 12 pièces	6x7, 8x9, 10x11, 12x13, 14x15, 16x17, 18x19, 20x22, 21x23, 24x27; 25x28, 30x32 mm	1 1	112.70 *

### Rollgabelschlüssel

matt verchromt, aus Chrom-Vanadium-Stahl, Kopf geschliffen, Maulstellung 15°, DIN 3177 A, ISO 6787, gelaserte Massskala in mm und inch

### Clés à molette

mat chromé, en acier au chrome vanadium, tête affûtée, mâchoire 15°, DIN 3177 A, ISO 6787, échelle gravée au laser en mm et inch

3842655

**forum**  
Professional Solutions



Nr. No.	Länge longueur	Zoll pouce	Code code	Stück pièce
3842655	150 mm	6 "	1 1, 10	18.90 *
3842663	200 mm	8 "	1 1, 10	24.50 *
3842671	250 mm	10 "	1 1, 10	29.40 *
3842689	300 mm	12 "	1 1, 10	37.70 *

### Knarren-Ring-Gabelschlüssel

42 40404 010-052, Ratschenkopf gerade

### Clés mixtes à cliquet

42 40404 010-052, tête à cliquet droite

3843406

**forum**  
Professional Solutions



Nr. No.	Schlüsselweite ouverture de clé	Länge longueur	Code code	Stück pièce
3843406	8 mm	136 mm	1 1, 10	12.30 *
3843414	10 mm	160 mm	1 1, 10	12.90 *
3843422	13 mm	180 mm	1 1, 10	14.80 *
3843463	15 mm	199 mm	1 1, 10	15.00 *
3843471	16 mm	208 mm	1 1, 10	16.30 *
3843430	17 mm	233 mm	1 1, 10	19.60 *
3843489	18 mm	236 mm	1 1, 10	19.60 *
3843448	19 mm	250 mm	1 1, 10	19.60 *
3843497	22 mm	289 mm	1 1, 10	26.80 *
3843455	24 mm	325 mm	1 1, 10	34.50 *
3843505	30 mm	401 mm	1 1, 10	54.30 *



3843539



### Knarren-Ring-Gabelschlüsselsätze

42 40404 100, Ratschenkopf gerade

Inhalt: 8, 10, 13, 17, 19+3 Steckschlüssel-Adapter 1/4", 3/8", 1/2"+1 Bit-Adapter 1/4"

### Jeux de clés mixtes à cliquet

42 40404 100, tête à cliquet droite

contenu: 8, 10, 13, 17, 19+3 adaptateurs pour douilles 1/4" 3/8" 1/2"+1 adaptateur pour embouts 1/4"

Nr. No.	Anzahl quantité	Code code	Satz jeu
3843539	5-teilig 5 pièces	1 1	108.00 *

3843604



### Knarren-Ring-Gabelschlüssel

42 40404 400–442, Ratschenkopf 15° abgewinkelt, umschaltbar

### Clés mixtes à cliquet

42 40404 400–442, tête du cliquet inclinée à 15°, réversible

Nr. No.	Schlüsselweite ouverture de clé	Länge longueur	Code code	Stück pièce
3843604	8 mm	136 mm	1 1, 10	16.80 *
3843612	10 mm	160 mm	1 1, 10	17.50 *
3843620	13 mm	180 mm	1 1, 10	19.60 *
3843661	15 mm	199 mm	1 1, 10	19.60 *
3843679	16 mm	208 mm	1 1, 10	21.30 *
3843638	17 mm	233 mm	1 1, 10	23.50 *
3843687	18 mm	236 mm	1 1, 10	25.20 *
3843646	19 mm	250 mm	1 1, 10	25.20 *
3843695	22 mm	289 mm	1 1, 10	35.70 *
3843653	24 mm	325 mm	1 1, 10	45.10 *
3843703	30 mm	401 mm	1 1, 10	69.50 *

3843729



### Knarren-Ring-Gabelschlüsselsätze

42 40404 500, Ratschenkopf 15° abgewinkelt, umschaltbar

Inhalt: 8, 10, 13, 17, 19+3 Steckschlüssel-Adapter 1/4", 3/8", 1/2"+1 Bit-Adapter 1/4"

### Jeux de clés mixtes à cliquet

42 40404 500, tête à cliquet inclinée à 15°, réversible

contenu: 8, 10; 13, 17, 19+3 adaptateurs pour douilles 1/4", 3/8", 1/2"+1 adaptateur pour embouts 1/4"

Nr. No.	Anzahl quantité	Code code	Satz jeu
3843729	5-teilig 5 pièces	1 1	130.40 *



## Stufendrehstifte



verchromt, abgestufte Form passt für mehrere Rohrsteckschlüsselgrößen

## Broche crantée

chromé, forme étagée pour différentes tailles de clés à pipe

3843307

**forum**  
Professional Solutions

Nr. No.	Ausführung exécution	Länge longueur	Ø	 Code code	Stück pièce
3843307	5 Stufen 5 niveaux	280 mm	5, 6, 8, 10, 12 mm	1 1, 5	9.10 



## Rohrsteckschlüssel























verchromt, nahtlos gezogenes Präzisions-Stahlrohr, DIN 896 B, ISO 2236, ISO 1085, durchgehende Bohrung zur Betätigung mit Drehstift

## Clés à tubes à emboîter

chromé, tube d'acier étiré sans joint, DIN 896 B, ISO 2236, ISO 1085, perçage continu pour actionner la broche

3843000

**forum**  
Professional Solutions

Nr. No.	Schlüsselweite ouverture de clé	Länge longueur	für Drehstift-Ø pour Ø de broche	 Code code	Stück pièce
3843000	6x7 mm	100 mm	5 mm	1 1, 5	3.20 
3843018	8x9 mm	100 mm	6 mm	1 1, 5	3.20 
3843026	8x10 mm	120 mm	6 mm	1 1, 5	3.70 
3843034	10x11 mm	120 mm	6 mm	1 1, 5	3.70 
3843042	10x13 mm	140 mm	8 mm	1 1, 5	4.70 
3843059	12x13 mm	140 mm	8 mm	1 1, 5	4.70 
3843067	13x14 mm	140 mm	8 mm	1 1, 5	4.80 
3843075	13x15 mm	140 mm	8 mm	1 1, 5	5.40 
3843083	13x17 mm	150 mm	10 mm	1 1, 5	5.80 
3843091	14x15 mm	140 mm	8 mm	1 1, 5	5.50 
3843109	16x17 mm	150 mm	10 mm	1 1, 5	5.80 
3843117	17x19 mm	160 mm	12 mm	1 1, 5	8.10 
3843125	18x19 mm	160 mm	12 mm	1 1, 5	8.30 
3843133	19x22 mm	170 mm	12 mm	1 1, 5	8.60 
3843141	20x22 mm	170 mm	12 mm	1 1, 5	8.60 
3843158	21x23 mm	185 mm	12 mm	1 1, 5	8.60 
3843166	24x27 mm	185 mm	14 mm	1 1, 5	12.00 
3843174	25x28 mm	195 mm	16 mm	1 1, 5	12.60 
3843182	30x32 mm	225 mm	16 mm	1 1, 5	13.30 
3843190	36x41 mm	225 mm	18 mm	1 1, 5	23.20 
3843208	46x50 mm	245 mm	20 mm	1 1, 5	43.40 



## Steckschlüssel-Einsätze















seidenmattes Finish, Qualitätsstahl C60, griffige Kreuzrändelung

## Douilles

finition satinée, acier de qualité C60, moletage croisé

3843760

**forum**  
Professional Solutions

Nr. No.	Schlüsselweite ouverture de clé	FORUM Länge longueur FORUM	 Code code	Stück pièce
3843760	4 mm	25 mm	1 1, 5	4.40 
3843778	4,5 mm	25 mm	1 1, 5	4.00 
3843786	5 mm	25 mm	1 1, 5	4.40 
3843794	5,5 mm	25 mm	1 1, 5	4.50 
3843802	6 mm	25 mm	1 1, 5	4.00 
3843810	7 mm	25 mm	1 1, 5	4.00 
3843828	8 mm	25 mm	1 1, 5	4.00 
3843836	9 mm	25 mm	1 1, 5	4.40 
3843844	10 mm	25 mm	1 1, 5	4.10 
3843851	11 mm	25 mm	1 1, 5	5.00 
3843869	12 mm	25 mm	1 1, 5	5.20 
3843877	13 mm	25 mm	1 1, 5	4.80 
3843885	14 mm	25 mm	1 1, 5	4.90 



1/4"

3843927

  
Professional Solutions

1/4"



### Steckschlüssel-Einsätze

seidenmattes Finish, Qualitätsstahl C60,  
griffige Kreuzrändelung, lang

Nr. No.	Schlüsselweite ouverture de clé	Länge longueur	Code code	Stück pièce
3843927	6 mm	50 mm	1 1,5	5.30
3843935	7 mm	50 mm	1 1,5	5.30
3843893	8 mm	50 mm	1 1,5	6.90
3843901	10 mm	50 mm	1 1,5	7.30
3843919	13 mm	50 mm	1 1,5	8.40

### Douilles

finition satinée, acier de qualité C60,  
moletage croisé, longue

3844008

  
Professional Solutions

1/4"



### Steckschlüssel-Einsätze

#### Inbus

seidenmattes Finish, Qualitätsstahl C60,  
Spitze matt grau, griffige Kreuzrändelung

Nr. No.	Schlüsselweite ouverture de clé	Länge longueur	Code code	Stück pièce
3844008	3 mm	30 mm	1 1,5	6.30
3844016	4 mm	30 mm	1 1,5	6.30
3844024	5 mm	30 mm	1 1,5	6.30
3844032	6 mm	30 mm	1 1,5	6.30
3844040	8 mm	30 mm	1 1,5	6.30

### Douilles

#### Inbus

finition satinée, acier de qualité C60, pointe  
gris mat, moletage croisé

3844107

  
Professional Solutions

1/4"



### Steckschlüssel-Einsätze

#### Torx

seidenmattes Finish, Qualitätsstahl C60,  
Spitze matt grau, griffige Kreuzrändelung

Nr. No.	Grösse dimension	Länge longueur	für Schrauben pour vis	Code code	Stück pièce
3844107	T 10	36 mm	M3-M3,5	1 1,5	7.10
3844115	T 15	36 mm	M3,5-M4	1 1,5	8.00
3844123	T 20	36 mm	M4-M5	1 1,5	7.10
3844131	T 25	36 mm	M4,5-M5	1 1,5	7.10
3844149	T 27	36 mm	M4,5-M6	1 1,5	7.90
3844156	T 30	36 mm	M6-M7	1 1,5	7.90
3844164	T 40	36 mm	M7-M8	1 1,5	7.20

### Douilles

#### Torx

finition satinée, acier de qualité C60, pointe  
gris mat, moletage croisé

3844305

  
Professional Solutions

1/4"



### Steckschlüssel-Einsätze

#### Schlitz

seidenmattes Finish, Qualitätsstahl C60,  
Spitze matt grau, griffige Kreuzrändelung

Nr. No.	Klingenbreite largeur de la lame	Klingenstärke épaisseur de lame	Länge longueur	Code code	Stück pièce
3844305	4,0 mm	0,8 mm	30 mm	1 1,5	6.60
3844313	5,5 mm	1,0 mm	30 mm	1 1,5	5.00

### Douilles

#### à fente

finition satinée, acier de qualité C60, pointe  
gris mat, moletage croisé

3844339

 forum  
Professional Solutions

### Steckschlüssel-Einsätze





#### Philips

seidenmattes Finish, Qualitätsstahl C60,  
Spitze matt grau, griffige Kreuzrändelung

### Douilles

#### Philips

finition satinée, acier de qualité C60, pointe  
gris mat, moletage croisé

Nr. No.	Grösse dimension	Länge longueur	 Code code	Stück pièce
3844339	PH 1	30 mm	1 1,5	6.50 
3844347	PH 2	30 mm	1 1,5	7.20 
3844354	PH 3	30 mm	1 1,5	6.60 



1/4"

3844362

 forum  
Professional Solutions

### Steckschlüssel-Einsätze





#### Pozidrive

seidenmattes Finish, Qualitätsstahl C60,  
Spitze matt grau, griffige Kreuzrändelung

### Douilles

#### Pozidrive

finition satinée, acier de qualité C60, pointe  
gris mat, moletage croisé

Nr. No.	Grösse dimension	Länge longueur	 Code code	Stück pièce
3844362	PZ 1	30 mm	1 1,5	6.60 
3844370	PZ 2	30 mm	1 1,5	6.60 
3844388	PZ 3	30 mm	1 1,5	7.40 



1/4"

3844453





 forum  
Professional Solutions

### Umschaltknarren

Hebel-Umschaltknarre 1/4" DIN 3122,  
ISO 3315, 4-kant-Antrieb DIN 3120 - C 6,3,  
ISO 1174, Chrom-Vanadium-Stahl, matt  
verchromt, Umschaltung mittels Umschalt-  
hebel, lösen der Einsätze über Druckknopf,  
ergonomischer 2-Komponentengriff mit  
Aufhängeloch

### Cliquets réversibles

cliquet réversible à levier 1/4" DIN 3122,  
ISO 3315, entraînement par carré  
DIN 3120 - C 6,3, ISO 1174, acier au  
chrome vanadium, chromé mat, réversible  
par levier, débrayage par bouton-poussoir,  
manche ergonomique à 2 composants avec  
trou de suspension

Nr. No.	Grösse grandeur	Zähne dents	 Code code	Stück pièce
3844453	150 mm	36	1 1,5	24.90 
3844461	150 mm	72	1 1,5	36.20 



1/4"

3844503



 forum  
Professional Solutions

### Steckgriffe

Vierkantgriff 1/4", nach DIN 3123, Form  
E/ISO 3315

### Poignées à tige

poignée carrée 1/4", selon DIN 3123, forme  
E/ISO 3315

Nr. No.	Länge longueur	 Code code	Stück pièce
3844503	145 mm	1 1,5	12.70 



1/4"

3844537



 forum  
Professional Solutions

### Steckgriffe

Quergriff mit Gleitstück 1/4", DIN 3122,  
ISO 3315, 4-kant-Antrieb DIN 3120, C 6,3,  
ISO 1174, Kugelarretierung, Qualitätsstahl  
C60

### Poignées à tige

poignée transversale coulissante 1/4",  
DIN 3122, ISO 3315, entraînement par carré  
DIN 3120, C 6,3, ISO 1174, blocage à bille,  
acier de qualité C60

Nr. No.	Länge longueur	 Code code	Stück pièce
3844537	115 mm	1 1,5	10.00 



1/4"

3844560

  
Professional Solutions

1/4"



### Kardangelenke

Kardangelenk 1/4", DIN 3123, ISO 3316,  
4-kant-Antrieb DIN 3120, C 6,3, ISO 1174,  
Kugelarretierung, Qualitätsstahl C60

### Cardans

cardan 1/4", DIN 3123, ISO 3316,  
entraînement par carré DIN 3120, C 6,3,  
ISO 1174, blocage à bille, acier de qualité  
C60

Nr. No.	Länge longueur	Code code	Stück pièce
3844560	40 mm	1 1,5	11.60 *

3844592

  
Professional Solutions

1/4"



### Adapter

für Maschinen-Schraubendrehereinsätze,  
mit Haltefeder

### Adaptateurs

pour inserts de tournevis de machines, avec  
ressort de maintien

Nr. No.	Abtrieb prise de force	Antrieb entraînement	Länge longueur	Code code	Stück pièce
3844592	1/4" Sechskant 1/4" six pans	1/4" Vierkant 1/4" quatre-pans	25 mm	1 1,5	3.60 *

3844628

  
Professional Solutions

1/4"



### Verlängerungen

Verlängerung 1/4", nach DIN 3123, Form  
B/ISO 3316, mit Kugelarretierung, Qualitäts-  
stahl C60

### Éléments rallonges

rallonge 1/4", selon DIN 3123, forme B/ISO  
3316, avec blocage à bille, acier de qualité  
C60

Nr. No.	Länge longueur	Code code	Stück pièce
3844628	50 mm	1 1,5	4.40 *
3844636	105 mm	1 1,5	5.70 *
3844644	150 mm	1 1,5	6.70 *

3844677

  
Professional Solutions

1/4"



### Vergrößerungsstücke

Vergrößerungsstück 1/4" innen auf 3/8"  
aussen, 1/4" innen auf 3/8" aussen, DIN  
3123, ISO 3316, 4-kant-Antrieb DIN 3120,  
C 6,3, ISO 1174, Kugelarretierung, Quali-  
tätsstahl C60

### Augmentateurs

augmentateur, intérieur 1/4" à extérieur  
3/8", intérieur 1/4" à extérieur 3/8",  
DIN 3123, ISO 3316, entraînement par carré  
DIN 3120, C 6,3, ISO 1174, blocage à bille,  
acier de qualité C60

Nr. No.	Länge longueur	Code code	Stück pièce
3844677	25 mm	1 1,5	6.00 *

3844701

  
Professional Solutions

1/4"



### Adapter-Garnituren

seidenmattes Finish, Qualitätsstahl C60, mit  
Kugelarretierung, Lieferung in Kunststoff-  
kassette mit Schaumstoffeinlage

### Garniture d'adaptateurs

finition satinée, acier de qualité C60, avec  
dispositif de blocage à billes, livraison dans  
un coffret plastique avec plateau en mousse

Inhalt:  
1 Vergrößerungsstück 1/4" auf 3/8"  
1 Vergrößerungsstück 3/8" auf 1/2"  
1 Reduzierstück 3/8" auf 1/4"  
1 Reduzierstück 1/2" auf 3/8"

contenu:  
1 augmentateur 1/4" à 3/8"  
1 augmentateur 3/8" à 1/2"  
1 réducteur 3/8" à 1/4"  
1 réducteur 1/2" à 3/8"

Nr. No.	Anzahl quantité	Code code	Satz jeu
3844701	4-teilig 4 pièces	1 1	30.40 *

## Steckschlüsselsätze

Steckschlüssel-Satz 1/4", 19-teilig, besonders zäher und stabiler Qualitätsstahl C60 im seidenmatten Finish für eine edle, blendarme Oberfläche, die Einsätze sind griffig gerändelt und gestempelt, die Knarren sind mit ergonomischem 2-Komponenten-Griff, im robusten 2-farbigen Kunststoffkasten mit Metallschliessen und Bestückungsschema, 2-farbige Schaumstoffeinlage, so dass fehlende Werkzeuge auf einen Blick erkennbar sind, der Deckel ist vollständig abnehmbar, so dass die Garnitur ideal in einen Werkstattwagen eingesetzt werden kann

### Inhalt:

1 Hebel-Umschaltknarre, Vierkant, mit 72 Zähnen  
13 Sechskant-Steckschlüssel-Einsätze 4; 4,5; 5; 5,5; 6; 7; 8; 9; 10; 11; 12; 13; 14 mm  
1 Verlängerung 50 mm  
1 Verlängerung 150 mm  
1 Steckgriff  
1 Quergriff mit Gleitstück  
1 Kardangelen

Nr. No.	Anzahl quantité	Code code	Satz jeu
3844735	19-teilig 19 pièces	1 1	84.00 ○

## Clés à canon en jeux

jeu de clés à canon 1/4", 19 pièces, en acier de qualité particulièrement dur et solide C60, finition satinée pour une surface noble et anti-éblouissante, les douilles ont une crênelure antidérapant et sont estampées, les cliquets sont munis d'un manche ergonomique à 2 composants, livraison dans une caisse solide en matière synthétique bicolore avec fermetures métalliques et schéma de rangement, avec empiècement en mousse bicolore pour que l'on voie immédiatement si un outil manque, couvercle entièrement amovible, idéal pour l'emploi dans une servante d'atelier

### contenu:

1 cliquet réversible à levier avec 72 dents  
13 douilles à 6 pans 4; 4,5; 5; 5,5; 6; 7; 8; 9; 10; 11; 12; 13; 14 mm  
1 rallonge 50 mm  
1 rallonge 150 mm  
1 poignée à tige  
1 poignée transversale coulissante  
1 cardan

3844735

**forum**  
Professional Solutions

1/4"



## Steckschlüsselsätze

Steckschlüssel-Satz 1/4", 25-teilig, besonders zäher und stabiler Qualitätsstahl C60 im seidenmatten Finish für eine edle, blendarme Oberfläche, die Einsätze sind griffig gerändelt und gestempelt, die Knarren sind mit ergonomischem 2-Komponenten-Griff, im robusten 2-farbigen Kunststoffkasten mit Metallschliessen und Bestückungsschema, 2-farbige Schaumstoffeinlage, so dass fehlende Werkzeuge auf einen Blick erkennbar sind, der Deckel ist vollständig abnehmbar, so dass die Garnitur ideal in einen Werkstattwagen eingesetzt werden kann

### Inhalt:

1 Hebel-Umschaltknarre, Vierkant, mit 72 Zähnen  
12 Sechskant-Steckschlüssel-Einsätze 4; 4,5; 5; 5,5; 6; 7; 8; 9; 10; 11; 12; 13 mm  
1 Bit für Schlitz-Schrauben 4 mm  
2 Bits für Kreuzschlitz-Schrauben PZ 1; PZ 2  
5 Bits für TORX®-Schrauben T 10; T 15; T 20; T 25; T 30  
1 Verlängerung 100 mm  
1 Bit-Adapter

Nr. No.	Anzahl quantité	Code code	Satz jeu
3844743	25-teilig 25 pièces	1 1	87.40 ○

## Clés à canon en jeux

jeu de clés à canon 1/4", 25 pièces, en acier de qualité particulièrement dur et solide C60, finition satinée pour une surface noble et anti-éblouissante, les douilles ont une crênelure antidérapant et sont estampées, les cliquets sont munis d'un manche ergonomique à 2 composants, livraison dans une caisse solide en matière synthétique bicolore avec fermetures métalliques et schéma de rangement, avec empiècement en mousse bicolore pour que l'on voie immédiatement si un outil manque, couvercle entièrement amovible, idéal pour l'emploi dans une servante d'atelier

### contenu:

1 cliquet réversible à levier avec 72 dents  
12 douilles à 6 pans 4; 4,5; 5; 5,5; 6; 7; 8; 9; 10; 11; 12; 13 mm  
1 bit vis à fente 4 mm  
2 bits pour vis cruciformes PZ 1; PZ 2  
5 bits pour vis TORX® gr. 10; T 15; T 20; T 25; T 30  
1 rallonge 100 mm  
1 adaptateur à bits

3844743

**forum**  
Professional Solutions

1/4"



3844750

**forum**  
 Professional Solutions

1/4"



### Steckschlüsselsätze

Steckschlüssel-Satz 1/4", 30-teilig, besonders zäher und stabiler Qualitätsstahl C60 im seidenmatten Finish für eine edle, blendarme Oberfläche, die Einsätze sind griffig gerändelt und gestempelt, die Knarren sind mit ergonomischem 2-Komponenten-Griff, im robusten 2-farbigen Kunststoffkasten mit Metallschliessen und Bestückungsschema, 2-farbige Schaumstoffeinlage, so dass fehlende Werkzeuge auf einen Blick erkennbar sind, der Deckel ist vollständig abnehmbar, so dass die Garnitur ideal in einen Werkstattwagen eingesetzt werden kann

#### Inhalt:

1 Hebel-Umschaltknarre, Vierkant, mit 72 Zähnen  
 11 Sechskant-Steckschlüssel-Einsätze 4; 5; 6; 7; 8; 9; 10; 11; 12; 13; 14 mm  
 5 Schraubendreher-Einsätze für Innen-Sechskant-Schrauben 3; 4; 5; 6; 8 mm  
 3 Schraubendreher-Einsätze für Kreuzschlitz-Schrauben PH 1; PH 2; PH 3  
 6 Schraubendreher-Einsätze für Innen-TORX®-Schrauben T 10; T 15; T 20; T 25; T 27; T 30  
 1 Verlängerung 50 mm  
 1 Verlängerung 100 mm  
 1 Quergriff mit Gleitstück  
 1 Kardangelenk

### Clés à canon en jeux

jeu de clés à canon 1/4", 30 pièces, en acier de qualité particulièrement dur et solide C60, finition satinée pour une surface noble et anti-éblouissante, les douilles ont une crênelure antidérapant et sont estampées, les cliquets sont munis d'un manche ergonomique à 2 composants, livraison dans une caisse solide en matière synthétique bicolore avec fermetures métalliques et schéma de rangement, avec empîement en mousse bicolore pour que l'on voie immédiatement si un outil manque, couvercle entièrement amovible, idéal pour l'emploi dans une servante d'atelier

#### contenu:

1 cliquet réversible à levier avec 72 dents  
 11 douilles à 6 pans 4; 5; 6; 7; 8; 9; 10; 11; 12; 13; 14 mm  
 5 embouts de tournevis pour vis à 6 pans creux 3; 4; 5; 6; 8 mm  
 3 embouts de tournevis pour vis cruciformes PH 1; PH 2; PH 3  
 6 embouts de tournevis pour vis TORX® T 10; T 15; T 20; T 25; T 27; T 30  
 1 rallonge 50 mm  
 1 rallonge 100 mm  
 1 poignée transversale coulissante  
 1 cardann

Nr. No.	Anzahl quantité	Code code	Satz jeu
3844750	30-teilig 30 pièces	1 1	118.70 ○



## Steckschlüsselsätze

Steckschlüssel-Satz 1/4", 36-teilig, besonders zäher und stabiler Qualitätsstahl C60 im seidenmatten Finish für eine edle, blendarme Oberfläche, die Einsätze sind griffig gerändelt und gestempelt, die Knarren sind mit ergonomischem 2-Komponenten-Griff, im robusten 2-farbigem Kunststoffkasten mit Metallschliessen und Bestückungsschema, 2-farbige Schaumstoffeinlage, so dass fehlende Werkzeuge auf einen Blick erkennbar sind, der Deckel ist vollständig abnehmbar, so dass die Garnitur ideal in einen Werkstattwagen eingesetzt werden kann

### Inhalt:

1 Hebel-Umschaltknarre, Vierkant, mit 72 Zähnen  
 13 Sechskant-Steckschlüssel-Einsätze 4; 4,5; 5; 5,5; 6; 7; 8; 9; 10; 11; 12; 13; 14 mm  
 4 Sechskant-Steckschlüssel-Einsätze lang 6; 7; 8; 10 mm  
 5 Schraubendreher-Einsätze für Innen-Sechskant-Schrauben 3; 4; 5; 6; 8 mm  
 2 Schraubendreher-Einsätze für Kreuzschlitz-Schrauben PH1; PH 2  
 6 Schraubendreher-Einsätze für Innen-TORX®-Schrauben T 10; T 15; T 20; T 25; T 27; T 30  
 1 Verlängerung 50 mm  
 1 Verlängerung 100 mm  
 1 Quergriff mit Gleitstück  
 1 Kardangelenke

Nr. No.	Anzahl quantité	Code code	Satz jeu
3844768	36-teilig 36 pièces	1 1	125.80 ○

## Clés à canon en jeu

jeu de clés à canon 1/4", 36 pièces, en acier de qualité particulièrement dur et solide C60, finition satinée pour une surface noble et anti-éblouissante, les douilles ont une crânelure antidérapant et sont estampées, les cliquets sont munis d'un manche ergonomique à 2 composants, livraison dans une caisse solide en matière synthétique bicolore avec fermetures métalliques et schéma de rangement, avec empiècement en mousse bicolore pour que l'on voie immédiatement si un outil manque, couvercle entièrement amovible, idéal pour l'emploi dans une servante d'atelier

### contenu:

1 cliquet réversible à levier avec 72 dents  
 13 douilles à 6 pans 4; 4,5; 5; 5,5; 6; 7; 8; 9; 10; 11; 12; 13; 14 mm  
 4 douilles à 6 pans, longues 6; 7; 8; 10 mm  
 5 embouts de tournevis pour vis à 6 pans creux 3; 4; 5; 6; 8 mm  
 2 embouts de tournevis pour vis cruciformes PH1; PH 2  
 6 embouts de tournevis pour vis TORX® T 10; T 15; T 20; T 25; T 27; T 30  
 1 rallonge 50 mm  
 1 rallonge 100 mm  
 1 poignée transversale coulissante  
 1 cardan



3844768

forum  
Professional Solutions

1/4"

## Steckschlüssel-Einsätze

seidenmattes Finish, Qualitätsstahl C60

## Douilles

finition satinée, acier de qualité C60

Nr. No.	Schlüsselweite ouverture de clé	Länge longueur	Code code	Stück pièce
3844859	6 mm	28 mm	1 1,5	4.90 *
3844867	7 mm	28 mm	1 1,5	4.90 *
3844875	8 mm	28 mm	1 1,5	4.90 *
3844883	9 mm	28 mm	1 1,5	4.90 *
3844891	10 mm	28 mm	1 1,5	4.90 *
3844909	11 mm	28 mm	1 1,5	4.90 *
3844982	12 mm	28 mm	1 1,5	6.30 *
3844917	13 mm	28 mm	1 1,5	5.00 *
3844925	14 mm	28 mm	1 1,5	5.60 *
3844933	15 mm	28 mm	1 1,5	5.70 *
3844941	16 mm	28 mm	1 1,5	6.00 *
3844958	17 mm	28 mm	1 1,5	6.00 *
3844966	18 mm	28 mm	1 1,5	6.30 *
3844974	19 mm	28 mm	1 1,5	6.30 *
3844990	22 mm	28 mm	1 1,5	6.50 *



3844859

forum  
Professional Solutions

3/8"



3845054

  
Professional Solutions

3/8"



### Umschaltknarren

Qualitätsstahl C60, Druckknopfauslösung für Aufsteckwerkzeuge, ergonomischer 2-Komponentengriff mit Aufhängeloch

### Cliquets réversibles

acier de qualité C60, déclenchement par bouton pour les outils emboîtables, poignée ergonomique bi-matière avec trou de suspension

Nr. No.	Länge longueur	Code code	Stück pièce
3845054	200 mm	1 1,5	47.10 

3845138

  
Professional Solutions

3/8"



### Kardangelenke

Kardangelenk 3/8", FORUM, DIN 3123, ISO 3316, 4-kant-Antrieb DIN 3120, C 10, ISO 1174, Kugelarretierung, Qualitätsstahl C60

### Cardans

cardan 3/8", FORUM, DIN 3123, ISO 3316, entraînement par carré DIN 3120, C 10, ISO 1174, blocage à bille, acier de qualité C60

Nr. No.	Länge longueur	Code code	Stück pièce
3845138	58 mm	1 1,5	12.60 

3845161

  
Professional Solutions

3/8"





### Verlängerungen

Verlängerung 3/8", FORUM, DIN 3123, ISO 3316, 4-kant-Antrieb DIN 3120, C 10, ISO 1174, Kugelarretierung, Qualitätsstahl C60

### Éléments rallonges

rallonge 3/8", FORUM, DIN 3123, ISO 3316, entraînement par carré DIN 3120, C 10, ISO 1174, blocage à bille, acier de qualité C60

Nr. No.	Länge longueur	Code code	Stück pièce
3845161	125 mm	1 1,5	9.00 
3845179	250 mm	1 1,5	15.60 

3845203

  
Professional Solutions

3/8"



### Adapter

Reduzierstück 3/8", FORUM, 3/8" innen auf 1/4" aussen, DIN 3123, ISO 3316, 4-kant-Antrieb DIN 3120, C 10, ISO 1174, Kugelarretierung, Qualitätsstahl C60

### Adaptateurs

réducteur 3/8", FORUM, intérieur 3/8" à extérieur 1/4" DIN 3123, ISO 3316, entraînement par carré DIN 3120, C 10, ISO 1174, blocage à bille, acier de qualité C60

Nr. No.	Länge longueur	Code code	Stück pièce
3845203	27 mm	1 1,5	6.00 

3845237

  
Professional Solutions

3/8"



### Vergößerungsstücke

Vergößerungsstück 3/8", FORUM, 3/8" innen auf 1/2" aussen, DIN 3123, ISO 3316, 4-kant-Antrieb DIN 3120, C 10, ISO 1174, Kugelarretierung, Qualitätsstahl C60

### Augmentateurs

augmentateur 3/8", FORUM, intérieur 3/8" à extérieur 1/2", DIN 3123, ISO 3316, entraînement par carré DIN 3120, C 10, ISO 1174, blocage à bille, acier de qualité C60

Nr. No.	Länge longueur	Code code	Stück pièce
3845237	36 mm	1 1,5	8.70 

## Steckschlüsselsätze

Steckschlüssel-Satz 3/8", aus besonders zähem und stabilem Qualitätsstahl C60 in seidenmattem Finish für eine edle, blendarme Oberfläche, die Einsätze sind griffig gerändelt und gestempelt, die Knarren mit ergonomischem 2-Komponenten-Griff, Lieferung im robusten 2-farbigen Kunststoffkasten mit Metallschliessen und Bestückungsschema, mit zweifarbiger Schaumstoffeinlage, so dass fehlende Werkzeuge auf einen Blick erkennbar sind, vollständig abnehmbarer Deckel, ideal zum Einsetzen in einen Werkstattwagen

### Inhalt:

1 Hebel-Umschaltknarre mit 72 Zähnen  
 15 Sechskant-Steckschlüssel-Einsatz 6; 7; 8; 9; 10; 11; 12; 13; 14; 15; 16; 17; 18; 19; 22 mm  
 2 Zündkerzen-Einsätze 16; 21 mm  
 1 Verlängerung 125 mm  
 1 Verlängerung 250 mm  
 1 Quergriff mit Gleitstück  
 1 Kardangelen

## Clés à canon en jeux

jeu de clés à canon 3/8", en acier de qualité particulièrement dur et solide C60, finition satinée pour une surface noble et anti-éblouissante, les douilles ont une crênelure antidérapant et sont estampées, les cliquets sont munis d'un manche ergonomique à 2 composants, livraison dans une caisse solide en matière synthétique bicolore avec fermetures métalliques et schéma de rangement, avec empîecement en mousse bicolore pour que l'on voie immédiatement si un outil manque, couvercle entièrement amovible, idéal pour l'emploi dans une servante d'atelier

### contenu:

1 cliquet réversible à levier avec 72 dents  
 15 douilles à 6 pans 6; 7; 8; 9; 10; 11; 12; 13; 14; 15; 16; 17; 18; 19; 22 mm  
 2 douilles de bougies d'allumage 16; 21 mm  
 1 rallonge 125 mm  
 1 rallonge 250 mm  
 1 poignée transversale coulissante  
 1 cardan



3845260

**forum**  
Professional Solutions

3/8"

Nr. No.	Anzahl quantité	 Code code	Satz jeu
3845260	22-teilig 22 pièces	1 1	143.70 ○

3845328

**forum**  
Professional Solutions

1/2"





























### Steckschlüssel-Einsätze

Steckschlüssel-Einsätze 1/2", DIN 3124, ISO 2725-1, aus Chrom-Vanadium-Stahl, mattverchromt, mit Kugelarretierung und Flankenabtrieb, Innenvierkant nach DIN 3120, C 12,5, ISO 1174, Qualitätsstahl C60, seidenmattes Finish

### Douilles

douilles 1/2", DIN 3124, ISO 2725-1, en acier au chrome vanadium, chromé mat, avec blocage à bille, entraînement par carré DIN 3120, C 12,5, ISO 1174, acier de qualité C60, finition satinée

Nr. No.	Schlüsselweite ouverture de clé	FORUM Länge longueur FORUM	 Code code	Stück pièce
3845328	8 mm	40 mm	1 1,5	6.80 
3845336	9 mm	40 mm	1 1,5	7.50 
3845344	10 mm	40 mm	1 1,5	6.80 
3845351	11 mm	40 mm	1 1,5	6.80 
3845369	12 mm	40 mm	1 1,5	6.80 
3845377	13 mm	40 mm	1 1,5	6.90 
3845385	14 mm	40 mm	1 1,5	6.80 
3845393	15 mm	40 mm	1 1,5	6.90 
3845401	16 mm	40 mm	1 1,5	7.30 
3845419	17 mm	40 mm	1 1,5	7.30 
3845427	18 mm	40 mm	1 1,5	8.10 
3845435	19 mm	40 mm	1 1,5	8.50 
3845443	21 mm	40 mm	1 1,5	9.80 
3845450	22 mm	40 mm	1 1,5	10.40 
3845468	24 mm	40 mm	1 1,5	11.70 
3845476	27 mm	45 mm	1 1,5	12.40 
3845484	30 mm	45 mm	1 1,5	13.40 
3845492	32 mm	47 mm	1 1,5	14.30 
3845500	10 mm	77 mm	1 1,5	13.60 
3845518	13 mm	77 mm	1 1,5	13.60 
3845526	17 mm	77 mm	1 1,5	14.40 
3845534	19 mm	77 mm	1 1,5	15.00 
3845542	22 mm	77 mm	1 1,5	16.60 
3845559	24 mm	77 mm	1 1,5	18.00 
3845567	27 mm	77 mm	1 1,5	19.60 
3845609	36 mm	77 mm	1 1,5	18.00 

3845633





**forum**  
Professional Solutions

### Zündkerzen-Steckschlüssel-Einsätze

3/8"

### Douilles pour bougies d'allumage

3/8"

Nr. No.	Länge longueur	 Code code	Stück pièce
3845633	16 mm	1 1,5	7.70 
3845641	21 mm	1 1,5	8.80 

3845690

  
Professional Solutions

## Steckschlüssel-Einsätze

### Inbus

Schraubenzieher-Einsatz 1/2" für Innen-6-kant-Schrauben, FORUM, Innen-4-kant-Antrieb DIN 3120, C 12,5, ISO 1174, Kugelfangrille, griffige Kreuzrändelung, seidenmattes Finish, Qualitätsstahl C60, Spitze matt grau

## Douilles

### Inbus

embout de tournevis 1/2" pour vis à 6 pans creux, FORUM, entraînement par carré DIN 3120, C 12,5, ISO 1174, arrêt à bille, moletage en croix pour une bonne préhension, finition satinée, acier de qualité C60, pointe gris mat



1/2"

Nr. No.	Schlüsselweite ouverture de clé	Länge longueur	Code code	Stück pièce
3845690	4 mm	60 mm	1 1,5	12.70 *
3845708	5 mm	60 mm	1 1,5	12.70 *
3845716	6 mm	60 mm	1 1,5	12.70 *
3845724	6 mm	137 mm	1 1,5	16.30 *
3845732	7 mm	60 mm	1 1,5	11.50 *
3845740	7 mm	100 mm	1 1,5	15.90 *
3845757	8 mm	60 mm	1 1,5	12.70 *
3845765	8 mm	80 mm	1 1,5	15.90 *
3845773	10 mm	60 mm	1 1,5	12.70 *
3845781	10 mm	140 mm	1 1,5	17.90 *
3845799	12 mm	60 mm	1 1,5	13.30 *
3845807	14 mm	60 mm	1 1,5	13.30 *
3845815	17 mm	60 mm	1 1,5	14.20 *
3845823	19 mm	60 mm	1 1,5	18.60 *

## Steckschlüssel-Einsätze-Sätze

### Inbus

Steckschlüssel-Einsatz-Satz 1/2", 10-teilig, Innen-Vierkant-Antrieb DIN 3120 - C 12,5, ISO 1174, für Innen-Sechskant-Schrauben, aus Chrom-Vanadium-Stahl, matt verchromt, Spitze matt grau, Kugelfangrille

Inhalt:  
Steckschlüssel-Einsätze 1/2" für Inbus 4; 5; 6; 7; 8; 10; 12; 14; 17; 19 mm

## Jeux de douilles

### Inbus

jeu de douilles 1/2", 10 pièces, carré d'entraînement intérieur DIN 3120 - C 12,5, ISO 1174, pour vis à six pans creux, en acier au chrome vanadium, chromé mat, pointe gris mat, arrêt à bille

contenu:  
douilles 1/2" pour Inbus 4; 5; 6; 7; 8; 10; 12; 14; 17; 19 mm



3845906

  
Professional Solutions

1/2"

Nr. No.	Anzahl quantité	Code code	Satz jeu
3845906	10-teilig 10 pièces	1 1	85.30 ○

## Steckschlüssel-Einsätze-Sätze

### Inbus

Steckschlüssel-Einsatz-Satz 1/4", 1/2", 13-teilig, Innen-Vierkant-Antrieb DIN 3120 - C 12,5, ISO 1174, für Inbus-Schrauben, aus Chrom-Vanadium-Stahl, matt verchromt, Spitze matt grau, Kugelfangrille

Inhalt:  
4 Schraubendreher-Einsätze 1/4" für Inbus-Schrauben 3; 4; 5; 6 mm  
7 Schraubendreher-Einsätze 1/2" für Inbus-Schrauben 5; 6; 8; 10; 12; 14; 17 mm  
2 Schraubendreher-Einsätze 1/2" lang, für Inbus-Schrauben 8; 10 mm

## Jeux de douilles

### Inbus

jeu de douilles 1/4", 1/2", 13 pièces, carré d'entraînement intérieur DIN 3120 - C 12,5, ISO 1174, pour vis inbus, en acier au chrome vanadium, chromé mat, pointe gris mat, arrêt à bille

contenu:  
4 embouts de tournevis 1/4" pour vis Inbus 3; 4; 5; 6 mm  
7 embouts de tournevis 1/2" pour vis Inbus 5; 6; 8; 10; 12; 14; 17 mm  
2 embouts de tournevis 1/2" long, pour vis Inbus 8; 10 mm



3845930

  
Professional Solutions

1/2"

Nr. No.	Anzahl quantité	Code code	Satz jeu
3845930	13-teilig 13 pièces	1 1	91.20 ○

3845963

**forum**  
 Professional Solutions

1/2"



### Steckschlüssel-Einsätze

#### Torx

Schraubenzieher-Einsätze 1/2", für Innen-TORX®-Schrauben, aus Chrom-Vanadium-Stahl, mattverchromt, Innenvierkant nach DIN 3120, C 12,5, ISO 1174, mit Stiftsicherung, Spitzen eingepresst und brüniert, seidenmattes Finish, Qualitätsstahl C60, Spitze matt grau

### Douilles

#### Torx

embout de tournevis 1/2", pour vis TORX®, en acier au chrome vanadium chromé mat, entraînement par carré DIN 3120, C 12,5, ISO 1174, avec sécurité de la pointe, pointe pressée et brunie, finition satinée, acier de qualité C60, pointe gris mat

Nr. No.	Grösse dimension	Länge longueur	für Schrauben pour vis	Code code	Stück pièce
3845963	T 20	52 mm	M4-M5	1 1,5	13.00 ☒
3845971	T 25	52 mm	M4,5-M5	1 1,5	13.00 ☒
3845989	T 27	52 mm	M4,5-M5-M6	1 1,5	13.00 ☒
3845997	T 30	52 mm	M6-M7	1 1,5	13.00 ☒
3846003	T 40	52 mm	M7-M8	1 1,5	13.80 ☒
3846011	T 45	52 mm	M8-M10	1 1,5	15.10 ☒
3846029	T 50	54 mm	M10	1 1,5	15.10 ☒
3846037	T 55	55 mm	M12	1 1,5	16.60 ☒
3846045	T 60	55 mm	M14	1 1,5	16.60 ☒

3846102

**forum**  
 Professional Solutions

1/2"



### Steckschlüssel-Einsätze-Sätze

#### Torx

Steckschlüssel-Einsatz-Satz 1/2", 9-teilig, Innen-Vierkant-Antrieb DIN 3120 - C 12,5, ISO 1174, für Innen-TORX®-Schrauben, aus Chrom-Vanadium-Stahl in matt verchromt, Spitze matt grau, Kugelfangrille

Inhalt:  
 9 Schraubendreher-Einsätze für Innen-TORX®-Schrauben T 20; T 25; T 27; T 30; T 40; T 45; T 50; T 55; T 60

### Jeux de douilles

#### Torx

jeu de douilles 1/2", 9 pièces, carré d'entraînement intérieur DIN 3120 - C 12,5, ISO 1174, pour vis TORX®, en acier au chrome vanadium, chromé mat, pointe gris mat, arrêt à bille

contenu:  
 9 embouts de tournevis pour vis TORX® T 20; T 25; T 27; T 30; T 40; T 45; T 50; T 55; T 60

Nr. No.	Anzahl quantité	Inhalt contenu	Code code	Satz jeu
3846102	9-teilig 9 pièces	T 20; T 25; T 27; T 30; T 40; T 45; T 50; T 55; T 60	1 1	84.50 ○

3846136



## Steckschlüssel-Einsatz-Garnituren

### Torx

seidenmattes Finish, Qualitätsstahl C60, Spitze matt grau, Innen-4-kant-Antrieb DIN 3120 – C 12,5, ISO 1174, Kugelfangrinne, Lieferung: im Kunststoffkasten

#### Inhalt:

Schraubendreher-Einsatz 1/4" für Innen-TORX®-Schrauben T 10; T 15; T 25; T 27; T 30

Schraubendreher-Einsatz 1/2" für Innen-TORX®-Schrauben T 40; T 45; T 50; T 55  
6-kant-Steckschlüssel-Einsatz 1/4" für Aussen-TORX®-Schrauben E 4; E 5; E 6; E 7; E 8; E 10

6-kant-Steckschlüssel-Einsatz 1/2" für Aussen-TORX®-Schrauben E 10; E 11; E 12; E 14; E 16; E 18; E 20; E 24

## Garnitures de douilles

### Torx

finition satinée, acier de qualité C60, pointe gris mat, entraînement à 4 pans femelle DIN 3120 – C 12,5, ISO 1174, gorge à billes, livraison: dans un coffret en plastique

#### contenu:

embouts de tournevis pour vis TORX® T 10; T 15; T 25; T 27; T 30

embouts de tournevis pour vis TORX® T 40; T 45; T 50; T 55

jeu de douilles à 6 pans 1/4" pour vis mâles TORX® E 4; E 5; E 6; E 7; E 8; E 10

jeu de douilles à 6 pans 1/2" pour vis mâles TORX® E 10; E 11; E 12; E 14; E 16; E 18; E 20; E 24



1/4"

1/2"

Nr. No.	Anzahl quantité	Code code	Satz jeu
3846136	24-teilig 24 pièces	1 1	115.00 ○

## Steckschlüssel-Einsätze

Steckschlüssel-Einsatz 1/2" für Aussen-TORX®-Schrauben, FORUM, Innen-4-kant-Antrieb DIN 3120, C 12,5, ISO 1174, Kugelfangrinne, griffige Kreuzrändelung, seidenmattes Finish, Qualitätsstahl C60

## Douilles

douille 1/2" pour vis TORX®, FORUM, entraînement par carré DIN 3120, C 12,5, ISO 1174, arrêt à bille, moletage en croix pour une bonne préhension, finition satinée, acier de qualité C60

Nr. No.	Grösse dimension	Länge longueur	für Schrauben pour vis	Code code	Stück pièce
3846169	E 10	38 mm	M8	1 1,5	6.10 ☒
3846177	E 11	38 mm	-	1 1,5	6.10 ☒
3846185	E 12	38 mm	M10	1 1,5	6.10 ☒
3846193	E 14	38 mm	M12	1 1,5	6.10 ☒
3846201	E 16	38 mm	M12	1 1,5	6.10 ☒
3846219	E 18	38 mm	M14	1 1,5	6.10 ☒
3846227	E 20	40 mm	M16	1 1,5	6.10 ☒
3846235	E 24	40 mm	M18-M20	1 1,5	6.80 ☒



3846169



1/2"

## Umschaltknarren

Hebel-Umschaltknarre 1/2", DIN 3122, ISO 3315, 4-kant-Antrieb DIN 3120 - C 12,5, ISO 1174, aus Chrom-Vanadium-Stahl, Druckknopfauflösung für Aufsteckwerkzeuge, Umschaltung mittels Umschalthebel, Kugelarretierung, ergonomischer 2-Komponenten-Griff mit Aufhängeloch

## Cliquets réversibles

cliquet réversible à levier 1/2", DIN 3122, ISO 3315, entraînement par carré DIN 3120 - C 12,5, ISO 1174, en acier au chrome vanadium, débrayage par bouton-poussoir pour outils à emmancher, réversible par levier, blocage à bille, manche ergonomique à 2 composants avec trou de suspension

Nr. No.	Grösse grandeur	Zähne dents	Code code	Stück pièce
3846300	255 mm	36	1 1,5	43.70 ☒
3846318	255 mm	72	1 1,5	60.00 ☒



3846300



1/2"

3846359

  
Professional Solutions

1/2"



### Quergriffe

Griff mit Gleitstück 1/2", DIN 3122, ISO 3315, 4-kant-Antrieb DIN 3120, C 12,5, ISO 1174, Kugelarretierung, Qualitätsstahl C60

### Poignées transversales

poignée coulissante 1/2", DIN 3122, ISO 3315, entraînement par carré DIN 3120, C 12,5, ISO 1174, blocage à bille, acier de qualité C60

Nr. No.	Länge longueur	Code code	Stück pièce
3846359	300 mm	1 1,5	20.40 

3846383

  
Professional Solutions

1/2"



### Kardangelenke

Kardangelenk 1/2", Länge 73,0 mm, DIN 3123, ISO 3316, 4-kant-Antrieb DIN 3120, C 12,5, ISO 1174, Kugelarretierung, Qualitätsstahl C60

### Cardans

cardan 1/2", longueur 73,0 mm, DIN 3123, ISO 3316, entraînement par carré DIN 3120, C 12,5, ISO 1174, blocage à bille, acier de qualité C60

Nr. No.	Länge longueur	Code code	Stück pièce
3846383	73 mm	1 1,5	17.20 

3846417

  
Professional Solutions

1/2"





### Verlängerungen

Verlängerung 1/2", nach DIN 3123, Form D/ISO 3316, mit Kugelarretierung, Qualitätsstahl C60

### Éléments rallonges

rallonge 1/2", selon DIN 3123, forme D/ISO 3316, blocage à bille, acier de qualité C60

Nr. No.	Länge longueur	Code code	Stück pièce
3846417	75 mm	1 1,5	10.40 
3846425	125 mm	1 1,5	10.90 
3846433	250 mm	1 1,5	18.50 

3846466

  
Professional Solutions

1/2"



### Reduzierstücke

Reduzierstück 1/2", 1/2" innen auf 3/8" aussen, DIN 3123, ISO 3316, 4-kant-Antrieb DIN 3120, C 12,5, ISO 1174, Kugelarretierung, Qualitätsstahl C60

### Réducteurs

réducteur 1/2", intérieur 1/2" à extérieur 3/8", DIN 3123, ISO 3316, entraînement par carré DIN 3120, C 12,5, ISO 1174, blocage à bille, acier de qualité C60

Nr. No.	Länge longueur	Code code	Stück pièce
3846466	38 mm	1 1,5	9.70 

3846490

  
Professional Solutions

1/2"



### Vergrößerungsstücke

Vergrößerungsstück 1/2", 1/2" innen auf 3/4" aussen, DIN 3123, ISO 3316, 4-kant-Antrieb DIN 3120, C 12,5, ISO 1174, Kugelarretierung, Qualitätsstahl C60

### Augmentateurs

augmentateur 1/2", intérieur 1/2" à extérieur 3/4", DIN 3123, ISO 3316, entraînement par carré DIN 3120, C 12,5, ISO 1174, blocage à bille, acier de qualité C60

Nr. No.	Länge longueur	Code code	Stück pièce
3846490	44 mm	1 1,5	15.90 



## Steckschlüsselsätze

Steckschlüssel-Satz 1/2", 20-teilig, aus besonders zähem und stabilem Qualitätsstahl C60 im seidenmatten Finish für eine edle, blendarme Oberfläche, die Einsätze sind griffig gerändelt und gestempelt, die Knarren sind mit ergonomischem 2-Komponenten-Griff, Lieferung im robusten zweifarbigen Kunststoffkasten mit Metallschliessen und Bestückungsschema, zweifarbige Schaumstoffeinlage, fehlende Werkzeuge auf einen Blick erkennen, vollständig abnehmbarer Deckel, ideal zum Einsetzen in einen Werkstattwagen

### Inhalt:

1 Hebel-Umschaltknarre mit 72 Zähnen  
 15 Sechskant-Steckschlüssel-Einsätze 10; 11; 12; 13; 14; 15; 16; 17; 18; 19; 22; 24; 27; 30; 32 mm  
 1 Verlängerung 125 mm  
 1 Verlängerung 250 mm  
 1 Quergriff mit Gleitstück  
 1 Kadangelenk

Nr. No.	Anzahl quantité	 Code code	Satz jeu
3846524	20-teilig 20 pièces	1 1	173.30 ○

## Clés à canon en jeux

jeu de clés à canon 1/2", 20 pièces, en acier de qualité particulièrement dur et solide C60, finition satinée pour une surface noble et anti-éblouissante, les douilles ont une crânelure antidérapant et sont estampées, les cliquets sont munis d'un manche ergonomique à 2 composants, livraison dans une caisse solide en matière synthétique bicolore avec fermetures métalliques et schéma de rangement, avec empîement en mousse bicolore pour que l'on voie immédiatement si un outil manque, couvercle entièrement amovible, idéal pour l'emploi dans une servante d'atelier

### contenu:

1 cliquet réversible à levier avec 72 dents  
 15 douilles à 6 pans 10; 11; 12; 13; 14; 15; 16; 17; 18; 19; 22; 24; 27; 30; 32 mm  
 1 rallonge 125 mm  
 1 rallonge 250 mm  
 1 poignée transversale coulissante  
 1 cardan



3846524

**forum**  
Professional Solutions

1/2"

## Steckschlüsselsätze

Steckschlüssel-Satz 1/2", 28-teilig, aus besonders zähem und stabilem Qualitätsstahl C60 im seidenmatten Finish für eine edle, blendarme Oberfläche, die Einsätze sind griffig gerändelt und gestempelt, die Knarren sind mit ergonomischem 2-Komponenten-Griff, Lieferung im robusten zweifarbigen Kunststoffkasten mit Metallschliessen und Bestückungsschema, zweifarbige Schaumstoffeinlage, fehlende Werkzeuge auf einen Blick erkennen, vollständig abnehmbarer Deckel, ideal zum Einsetzen in einen Werkstattwagen

### Inhalt:

1 Hebel-Umschaltknarre mit 72 Zähnen  
 15 Sechskant-Steckschlüssel-Einsätze 10; 11; 12; 13; 14; 15; 16; 17; 18; 19; 22; 24; 27; 30; 32 mm  
 2 Sechskant-Steckschlüssel-Einsätze 8; 36 mm  
 4 Sechskant-Steckschlüssel-Einsätze lang 10; 13; 17; 19 mm  
 2 Zündkerzen-Einsätze 16; 21 mm  
 1 Verlängerung 125 mm  
 1 Verlängerung 250 mm  
 1 Quergriff mit Gleitstück  
 1 Kadangelenk

Nr. No.	Anzahl quantité	 Code code	Satz jeu
3846532	28-teilig 28 pièces	1 1	217.00 ○

## Clés à canon en jeux

jeu de clés à canon 1/2", 28 pièces, en acier de qualité particulièrement dur et solide C60, finition satinée pour une surface noble et anti-éblouissante, les douilles ont une crânelure antidérapant et sont estampées, les cliquets sont munis d'un manche ergonomique à 2 composants, livraison dans une caisse solide en matière synthétique bicolore avec fermetures métalliques et schéma de rangement, avec empîement en mousse bicolore pour que l'on voie immédiatement si un outil manque, couvercle entièrement amovible, idéal pour l'emploi dans une servante d'atelier

### contenu:

1 cliquet réversible à levier avec 72 dents  
 15 douilles à 6 pans 10; 11; 12; 13; 14; 15; 16; 17; 18; 19; 22; 24; 27; 30; 32 mm  
 2 douilles à 6 pans 8; 36 mm  
 4 douilles à 6 pans, longues 10; 13; 17; 19 mm  
 2 douilles de bougies d'allumage 16; 21 mm  
 1 rallonge 125 mm  
 1 rallonge 250 mm  
 1 poignée transversale coulissante  
 1 cardan



3846532

**forum**  
Professional Solutions

1/2"

3846540

**forum**  
 Professional Solutions

1/4"

1/2"



## Steckschlüsselsätze

Steckschlüssel-Satz 1/4" und 1/2", mit ergonomischem 2-Komponenten-Griff, im robusten 2-farbigen Kunststoffkasten mit Metallschliessen und Bestückungsschema, 2-farbige Schaumstoffeinlage so dass fehlende Werkzeuge auf einen Blick erkennbar sind, vollständig abnehmbarer Deckel für das ideale Einsetzen in einen Werkstattwagen

### Inhalt:

1 Hebel-Umschaltknarre mit 72 Zähnen 1/4"  
 1 Hebel-Umschaltknarre mit 72 Zähnen 1/2"  
 12 Sechskant-Steckschlüssel-Einsatz 1/4"  
 4; 4,5; 5; 5,5; 6; 7; 8; 9; 10; 11; 12; 13 mm  
 15 Sechskant-Steckschlüssel-Einsatz 1/2"  
 10; 11; 12; 13; 14; 15; 16; 17; 18; 19; 22; 24;  
 27; 30; 32 mm  
 4 Sechskant-Steckschlüssel-Einsatz 1/2",  
 lang 10; 11; 17; 19 mm  
 1 Zündkerzen-Einsatz 1/2" 16; 21 mm  
 5 Schraubendreher-Einsatz 1/4" für Innen-  
 6-kant-Schrauben 3; 4; 5; 6; 8 mm  
 1 Schraubendreher-Einsatz 1/4" für Schlitz-  
 Schrauben 4,5 mm  
 2 Schraubendreher-Einsatz 1/4" für Kreuz-  
 schlitz-Schrauben PH 1; PH 2  
 7 Schraubendreher-Einsatz 1/4" für Innen-  
 TORX®-Schrauben T 10; T 15; T 20; T 25;  
 T 30; T 40  
 1 Bit-Adapter für 5/16"-Bits  
 1 Vergrößerungsstück 1/4" auf 3/8"  
 1 Reduzierstück 1/2" auf 3/8"  
 1 Verlängerung 1/4" 50 mm  
 1 Verlängerung 1/4" 150 mm  
 1 Verlängerung 1/2" 125 mm  
 1 Verlängerung 1/2" 250 mm  
 1 Quergriff mit Gleitstück 1/4"  
 1 Quergriff mit Gleitstück 1/2"  
 1 Kardangelenk 1/4"  
 1 Kardangelenk 1/2"

## Clés à canon en jeu

jeu de clés à canon 1/4" et 1/2", en acier de qualité particulièrement dur et solide C60, finition satinée pour une surface noble et anti-éblouissante, les douilles ont une crênelure antidérapant et sont estampées, les cliquets sont munis d'un manche ergonomique à 2 composants, livraison dans une caisse solide en matière synthétique bicolore avec fermetures métalliques et schéma de rangement, avec empilage en mousse bicolore pour que l'on voie immédiatement si un outil manque, couvercle entièrement amovible, idéal pour l'emploi dans une servante d'atelier

### contenu:

1 cliquet réversible à levier avec 72 dents 1/4"  
 1 cliquet réversible à levier avec 72 dents 1/2"  
 12 douilles à 6 pans 1/4" 4; 4,5; 5; 5,5; 6; 7; 8; 9; 10; 11; 12; 13 mm  
 15 douilles à 6 pans 1/2" 10; 11; 12; 13; 14; 15; 16; 17; 18; 19; 22; 24; 27; 30; 32 mm  
 4 douilles à 6 pans, longues 1/2", 10; 11; 17; 19 mm  
 1 douille de bougies d'allumage 1/2" 16; 21 mm  
 5 embouts de tournevis pour vis à 6 pans creux 3; 4; 5; 6; 8 mm  
 1 embout de tournevis 1/4" pour vis à fente 4,5 mm  
 2 embouts de tournevis 1/4" pour vis cruciformes PH 1; PH 2  
 7 embouts de tournevis 1/4" pour vis TORX® T 10; T 15; T 20; T 25; T 30; T 40  
 1 adaptateur à bits pour bits 5/16"  
 1 augmentateur 1/4" à 3/8"  
 1 réducteur 1/2" à 3/8"  
 1 rallonge 1/4" 50 mm  
 1 rallonge 1/4" 150 mm  
 1 rallonge 1/2" 125 mm  
 1 rallonge 1/2" 250 mm  
 1 poignée transversale coulissante 1/4"  
 1 poignée transversale coulissante 1/2"  
 1 cardan 1/4"  
 1 cardan 1/2"

Nr. No.	Anzahl quantité	 Code code	Satz jeu
3846540	60-teilig 60 pièces	1 1	306.00 ○

## Drehmomentschlüssel

verstellbarer Drehmomentschlüssel mit Vierkantantrieb und integrierter Knarrenfunktion für den kontrollierten Rechts- und Linksanzug, für sämtliche industriellen Fertigungsbereiche, höchste Präzision auch bei starkem Dauergebrauch, robuste, pulverbeschichtete Stahlrohr-Konstruktion, mit verzinkter Knarre, die Knickmechanik mit Gleitrolle garantiert ein akustisches und fühlbares Auslösesignal, Auslösegenauigkeit  $\pm 3\%$  Toleranz vom eingestellten Skalenwert, Lieferung inklusive Prüfzertifikat nach DIN EN ISO 6789, in Kunststoffbox, im Karton

## Clés dynamométriques

clé dynamométrique réglable à carré d'entraînement et fonction de cliquet intégrée pour le serrage contrôlé à droite et à gauche, pour l'ensemble des domaines de production industrielle, précision extrême même en cas d'usage intensif, construction en tube d'acier robuste, à revêtement par poudre, avec cliquet zingué, la mécanique de pliage avec roulette garantit un signal de déclenchement acoustique et perceptible, précision de déclenchement  $\pm 3\%$  de la tolérance de la valeur de graduation réglée, livré avec certificat de contrôle conforme à la norme DIN EN ISO 6789, dans une boîte en plastique, dans un carton

3846672

**forum**  
Professional Solutions



Nr. No.	Skalenbereich domaine de la graduation	Skalenteilung graduation	Vierkantantrieb entraînement carré	Länge longueur	Code code	Stück pièce
3846672	5-25 Nm	0,1 mm	1/4 "	285 mm	1 1	204.70 ○
3846680	10-50 Nm	0,25 mm	3/8 "	335 mm	1 1	211.60 ○
3846706	20-100 Nm	0,5 mm	1/2 "	395 mm	1 1	181.70 ○
3846698	40-200 Nm	1 mm	1/2 "	485 mm	1 1	183.30 ○
3846714	60-300 Nm	1 mm	1/2 "	591 mm	1 1	204.70 ○
3846722	150-750 Nm	1 mm	3/4 "	1260 mm	1 1	851.90 ○

## Elektronikschraubenzieher-Sätze

### Schlitz/Kreuzschlitz

Elektronik-Schraubenzieher-Satz, 7-tlg., Schlitz/Kreuzschlitz

Inhalt:

4 Schlitz-Schraubendreher 1,6 x 50; 2,0 x 50; 2,4 x 50; 3,0 x 50 mm  
3 Kreuzschlitz-Schraubendreher PH 00; PH 0; PH 1

## Jeux de tournevis électroniques

### à fentes/cruciformes

jeu de tournevis électroniques, 7 pièces, à fente/cruciformes

contenu:

4 tournevis à fente 1,6 x 50; 2,0 x 50; 2,4 x 50; 3,0 x 50 mm  
3 tournevis à cruciformes PH 00; PH 0; PH 1

3846755

**forum**  
Professional Solutions



Nr. No.	Anzahl quantité	Code code	Satz jeu
3846755	7-teilig 7 pièces	1 1,5	24.30 *

## Elektronikschraubenzieher-Sätze

### Torx

Elektronik-Schraubenzieher-Satz, 7-tlg., TORX®

Inhalt:

7 TORX®-Schraubendreher T 6; T 7; T 8; T 9; T 10; T 15; T 20

## Jeux de tournevis électroniques

### Torx

jeu de tournevis électroniques, 7 pièces, TORX®

contenu:

7 tournevis TORX® T 6; T 7; T 8; T 9; T 10; T 15; T 20

3846763

**forum**  
Professional Solutions



Nr. No.	Anzahl quantité	Code code	Satz jeu
3846763	7-teilig 7 pièces	1 1,5	25.00 *

3846771

**forum**  
Professional Solutions

## Elektronikschraubenzieher-Sätze

gemischt

Elektronik-Schraubenzieher-Satz, 7-tlg., mit Umsteckklinge

Inhalt:  
 1 Schlitz-Kreuzschlitz-Umsteckklinge  
 2,0 x PH 00  
 1 Schlitz-Kreuzschlitz-Umsteckklinge  
 3,0 x PH 0  
 1 Schlitz-Kreuzschlitz-Umsteckklinge  
 4,0 x PH 1  
 1 TORX®-Umsteckklinge T 6 x T 10  
 1 TORX®-Umsteckklinge T 7 x T 15  
 1 TORX®-Umsteckklinge T 8 x T 20  
 1 TORX®-Umsteckklinge T 9 x T 25

## Jeux de tournevis électroniques

mélangé

jeu de tournevis électroniques, 7 pièces, avec lame interchangeable

contenu :  
 1 lame interchangeable à fente/cruciforme  
 2,0 x PH 00  
 1 lame interchangeable à fente/cruciforme  
 3,0 x PH 0  
 1 lame interchangeable à fente/cruciforme  
 4,0 x PH 1  
 1 lame interchangeable TORX® T 6 x T 10  
 1 lame interchangeable TORX® T 7 x T 15  
 1 lame interchangeable TORX® T 8 x T 20  
 1 lame interchangeable TORX® T 9 x T 25

Nr. No.	Anzahl quantité	Code code	Satz jeu
3846771	7-teilig 7 pièces	1 1,5	21.90 <input type="checkbox"/>

3846854

**forum**  
Professional Solutions

## Bit-Sätze

32-teilig

Kunststoff-Klappbox mit grossem Sichtfenster und Gürtelclip

Inhalt:  
 1 Bit-Halter mit Dauermagnet und Schnellwechselfutter  
 1 Adapter 1/4"-Aussenvierkant auf 1/4"-Aussensechskant  
 je 1 Bit 3; 4; 5; 6 mm, für Schlitzschrauben  
 je 1 Bit 3; 4; 5; 6 mm, für Innensechskant-schrauben  
 je 1 Bits PH 1; PH 3, für Kreuzschlitz-schrauben  
 je 2 Bits PH 2, für Kreuzschlitzschrauben  
 je 1 Bit PZ 1; PZ 3, für Kreuzschlitz-schrauben  
 je 2 Bits PZ 2, für Kreuzschlitzschrauben  
 je 1 Bit T 10; T 15; T 20; T 25; T 30; T 40, für TORX®-Schrauben  
 je 1 Bit T 10; T 15; T 20; T 25; T 30; T 40, für TORX®-BO-Schrauben

## Bits en jeu

32 pièces

boîte en plastique avec grande fenêtre et clip de ceinture

contenu:  
 1 porte-embouts avec un aimant permanent et un porte-mèche à changement rapide  
 1 adaptateur 1/4" à quatre pans extérieurs respectivement 1 embout de dimensions 3; 4; 5; 6 mm, pour vis à fente respectivement 1 embout de dimensions 3; 4; 5; 6 mm, pour vis à six pans creux respectivement 1 embout de dimensions PH 1; PH 3, pour vis cruciformes respectivement 2 embouts de dimensions PH 2, pour vis cruciformes respectivement 1 embout de dimensions PZ 1; PZ 3, pour vis cruciformes respectivement 2 embouts de dimensions PZ 2, pour vis cruciformes respectivement 1 embout de dimensions T 10; T 15; T 20; T 25; T 30; T 40, pour vis TORX® respectivement 1 embout de dimensions T 10; T 15; T 20; T 25; T 30; T 40, pour vis TORX®-BO

Nr. No.	Ausführung exécution	Code code	Satz jeu
3846854	32-teilig 32 pièces	1 1,10	26.50 <input type="checkbox"/>

## Bit-Sätze

### 62-teilig

Kunststoff-Klappbox mit Kunststoffeinlage zur sicheren Unterbringung der Bits, die Bits sind aus hochwertigem S2-Stahl, zudem verfügt die Box über eine Gummikante als Stossschutz und sorgt für einen sicheren, rutschfesten Stand, die Bits sind verchromt und mit einem Farbring ausgestattet, der Farbring definiert die Art des Abtriebes

#### Inhalt:

1 Bit-Halter mit Dauermagnet  
 1 Bit-Halter mit Schnellwechselfutter  
 je 3 Bits 4; 6 mm, für Schlitzschrauben (dunkelorange)  
 je 3 Bits 4; 5; 6 mm, für Innensechskantschrauben (hellorange)  
 je 3 Bits PH 1; PH 3, für Kreuzschlitzschrauben (rot)  
 6 Bits PH 2, für Kreuzschlitzschrauben (rot)  
 je 3 Bits PZ 1; PZ 3, für Kreuzschlitzschrauben (blau)  
 6 Bits PZ 2, für Kreuzschlitzschrauben (blau)  
 je 3 Bits T 10; T 15; T 20; T 25; T 30; T 40, für TORX®-Schrauben (gelb)

## Bits en jeux

### 62 pièces

boîte rabattable en plastique avec un insert en plastique pour un rangement sûr et pratique des embouts, les embouts sont en acier S2 de haute qualité, en outre, la boîte est équipée de bords en caoutchouc pour la protéger contre les chocs et garantit la sécurité et la résistance au glissement, les embouts sont chromés et munis d'une bague de couleur, l'anneau de couleur définit le type de prise de force

#### contenu:

1 porte-embouts avec un aimant permanent  
 1 porte-embouts avec un porte-mèche à changement rapide  
 respectivement 3 embouts de dimensions 4; 6 mm, pour vis à fente (orange foncé)  
 respectivement 3 embouts de dimensions 4; 5; 6 mm, pour vis à six pans creux (orange clair)  
 respectivement 3 embouts de dimensions PH 1; PH 3, pour vis cruciformes (rouge)  
 6 embouts de dimensions PH 2, pour vis cruciformes (rouge)  
 respectivement 3 embouts de dimensions PZ 1; PZ 3, pour vis cruciformes (bleu)  
 6 embouts de dimensions PZ 2, pour vis cruciformes (bleu)  
 respectivement 3 embouts de dimensions T 10; T 15; T 20; T 25; T 30; T 40, pour vis TORX® (jaune)



Nr. No.	Ausführung exécution	 Code code	Satz jeu
3846862	62-teilig 62 pièces	1 1, 10	50.60 <input type="checkbox"/>

3846870

**forum**  
Professional Solutions

## Bit-Sätze

### 71-teilig

Kunststoff-Klappbox mit Kunststoffeinfassung zur sicheren Unterbringung der Bits, zudem verfügt die Box über eine Gummikante als Stosschutz und sorgt für einen sicheren, rutschfesten Stand, die Bits sind aus hochwertigem S2-Stahl, verchromt und mit einem Farbring ausgestattet, der Farbring definiert die Art des Abtriebes, im Deckel befinden sich zusätzlich lange Bits für tiefliegende Schrauben

Inhalt:

- 1 Bit-Halter mit Dauermagnet
- 1 Bit-Halter mit Schnellwechselfutter
- je 3 Bits 4; 6 mm, für Schlitzschrauben (dunkelorange)
- je 1 Bit 4; 6 mm, 75 mm lang, für Schlitzschrauben (dunkelorange)
- je 3 Bits PH 1; PH 3, für Kreuzschlitzschrauben (rot)
- 6 Bits PH 2, für Kreuzschlitzschrauben (rot)
- je 1 Bit PH 1; PH 2; PH 3, 75 mm lang, für Kreuzschlitzschrauben (blau)
- je 3 Bit PZ 1; PZ 3, für Kreuzschlitzschrauben (blau)
- 6 Bits PZ 2, 75 mm lang, für Kreuzschlitzschrauben (blau)
- je 3 Bits 4; 5; 6 mm für Innensechskant-schrauben (hellorange)
- je 3 Bits T 10; T 15; T 20; T 25; T 30; T 40, für TORX®-Schrauben (gelb)
- je 1 Bit T 20; T 25; 75 mm lang, für TORX®-Schrauben (gelb)

## Bits en jeux

### 71 pièces

boîte rabattable en plastique avec un insert en plastique pour un rangement sûr et pratique des embouts, en outre, la boîte est équipée de bords en caoutchouc pour la protéger contre les chocs et garantit la sécurité et la résistance au glissement, les embouts sont en acier S2 de haute qualité, chromés et équipés d'un anneau de couleur, l'anneau de couleur définit le type de prise de force, des embouts longs supplémentaires sont disponibles dans le couvercle pour les vis en profondeur

contenu:

- 1 porte-embouts avec un aimant permanent
- 1 porte-embouts avec un porte-mèche à changement rapide
- respectivement 3 embouts de dimensions 4; 6 mm, pour vis à fente (orange foncé) respectivement 1 embout de dimensions 4; 6 mm, 75 mm de long, pour vis à fente (orange foncé)
- respectivement 3 embouts de dimensions PH 1; PH 2; PH 3, pour vis cruciformes (rouge)
- 6 embouts de dimensions PH 2, pour vis cruciformes (rouge)
- respectivement 1 embout de dimensions PH 1; PH 2; PH 3, 75 mm de long, pour vis cruciformes (bleu)
- 6 embouts de dimensions PZ 2, 75 mm de long, pour vis cruciformes (bleu)
- respectivement 3 embouts de dimensions 4; 5; 6 mm pour vis à six pans creux (orange clair)
- respectivement 3 embouts de dimensions T 10; T 15; T 20; T 25; T 30; T 40, pour vis TORX® (jaune)
- respectivement 1 embout de dimensions T 20; T 25; 75 mm de long, pour vis TORX® (jaune)

Nr. No.	Ausführung exécution	Code code	Satz jeu
3846870	71-teilig 71 pièces	1 1, 10	62.30 <input type="checkbox"/>

3846904

**forum**  
Professional Solutions

## Inbusschlüssel-Sätze

### kurz, 8-teilig

6-kant, metrisch, kurz, vernickelt, in Plastik Schiebebox, Chrom-Vanadium-Stahl, DIN 911

## Clés Inbus en jeux

### courtes, 8 pièces

à 6 pans, métriques, courtes, nickelées, dans une boîte à coulisse en plastique, acier au chrome vanadium, DIN 911

Nr. No.	Inhalt contenu	Code code	Stück pièce
3846904	2, 2,5, 3, 4, 5, 6, 8, 10 mm	1 1	12.50 <input type="radio"/>



### Inbusschlüssel-Sätze

#### lang, 8-teilig

6-kant, metrisch, lang, vernickelt, in Plastik Schiebebox, Chrom-Vanadium-Stahl, DIN 911

Nr. No.	Inhalt contenu	 Code code	Stück pièce
3846920	2, 2,5, 3, 4, 5, 6, 8, 10 mm	1 1	23.00 ○

### Clés Inbus en jeux

#### longues, 8 pièces

à 6 pans, métriques, longues, nickelées, dans une boîte à coulisse en plastique, acier au chrome vanadium, DIN 911

3846920

**forum**  
Professional Solutions



### Inbusschlüssel-Sätze

#### lang, 9-teilig, mit Kugelkopf

6-kant, metrisch, lang, vernickelt, im Kunststoff-Halter, Chrom-Vanadium-Stahl, DIN 911

Nr. No.	Inhalt contenu	 Code code	Stück pièce
3846946	1,5, 2, 2,5, 3, 4, 5, 6, 8, 10 mm	1 1	19.50 ○

### Clés Inbus en jeux

#### longues, 9 pièces, à tête sphérique

à 6 pans, métriques, longues, nickelées, dans un support en matière synthétique, acier au chrome vanadium, DIN 911

3846946

**forum**  
Professional Solutions



### Inbusschlüssel-Sätze

#### kurz, Torx

Manganphosphatiert, in Kunststoffhalter

Nr. No.	Inhalt contenu	 Code code	Stück pièce
3846961	8, 9, 10, 15, 20, 25, 27, 30, 40 mm	1 1	26.00 ○

### Clés Inbus en jeux

#### courtes, Torx

phosphatées au manganèse, dans un support en matière synthétique

3846961

**forum**  
Professional Solutions





3848009

 forum  
Professional Solutions

### Kombinationszangen

DIN ISO 5746, Schneiden zusätzlich induktiv gehärtet, Kopf verchromt, Griffe mit Mehrkomponenten-Kunststoff-Hüllen, aus Chrom-Vanadium-Stahl, einzeln vergütet

### Pinces universelles

DIN ISO 5746, traitement supplémentaire des taillants par induction, tête chromée, poignées à gaine synthétique multi-composants, en acier au chrome-vanadium, traitement par trempé et revenu

Nr. No.	Länge longueur	Schneidwerte Ø capacité de coupe Ø	Code code	Stück pièce
3848009	160 mm	1,6 mm	1 1,5	16.40 ○
3848017	180 mm	1,6 mm	1 1,5	19.10 ○
3848025	200 mm	1,6 mm	1 1,5	22.90 ○

3848058

 forum  
Professional Solutions

### Radiozangen

DIN ISO 5745, flach-runde Backen, Greifflächen gezahnt, Schneiden zusätzlich induktiv gehärtet, Kopf verchromt, Griffe mit Mehrkomponenten-Kunststoff-Hüllen, Chrom-Vanadium-Stahl, induktiv vergütet

### Pinces de radio

DIN ISO 5745, becs plats et ronds, surfaces de préhension dentées, traitement supplémentaire des taillants par induction, tête chromée, poignées à gaine synthétique multi-composants, en acier au chrome-vanadium, trempé par induction

Nr. No.	Länge longueur	Schneidwerte Ø harter Draht capacité de coupe Ø fil dur	Code code	Stück pièce
3848058	160 mm	1,6 mm	1 1,5	15.90 ○

3848090

 forum  
Professional Solutions

### Telefonzangen

DIN ISO 5745, flach-runde Backen, Greifflächen gezahnt, Schneiden zusätzlich induktiv gehärtet, Kopf verchromt, Griffe mit Mehrkomponenten-Kunststoff-Hüllen, Chrom-Vanadium-Stahl, induktiv vergütet

### Pinces de téléphone

DIN ISO 5745, becs plats et ronds, surfaces de préhension dentées, traitement supplémentaire des taillants par induction, tête chromée, poignées à gaine synthétique multi-composants, en acier au chrome-vanadium, trempé par induction

Nr. No.	Länge longueur	Schneidwerte Ø harter Draht capacité de coupe Ø fil dur	Code code	Stück pièce
3848090	200 mm	1,8 mm	1 1,5	20.80 ○

3848108

 forum  
Professional Solutions

### Telefonzangen

Kopf verchromt, Griffe mit Mehrkomponenten-Kunststoff-Hüllen, Ausführung nach DIN ISO 5745, mit flach-runden, langen, spitz zulaufenden Backen, Greifflächen gezahnt, Spitzen 45° gebogen, aus Chrom-Vanadium-Stahl, induktiv vergütet, harter Draht = 1600 N/mm<sup>2</sup>

### Pinces de téléphone

tête chromée, poignées à gaine synthétique multi-composants, modèle selon DIN ISO 5745, avec des becs plats et ronds, longs et en pointe, surfaces de préhension dentées, pointes coudées à 45°, en acier au chrome-vanadium, trempé par induction, fil dur = 1600 N/mm<sup>2</sup>

Nr. No.	Länge longueur	Schneidwerte Ø harter Draht capacité de coupe Ø fil dur	Code code	Stück pièce
3848108	200 mm	1,8 mm	1 1,5	21.90 ○

3848140

 forum  
Professional Solutions

### Langbeckzangen

DIN ISO 5745, lange, flache Backen, Greifflächen gezahnt, Kopf verchromt, Griffe mit Mehrkomponenten-Kunststoff-Hüllen, Chrom-Vanadium-Stahl, induktiv vergütet

### Pinces à longs becs effilés

DIN ISO 5745, becs plats et longs, surfaces de préhension dentées, tête chromée, poignées à gaine synthétique multi-composants, acier chrome-vanadium, trempé par induction

Nr. No.	Länge longueur	Backenlänge longueur des becs	Code code	Stück pièce
3848140	160 mm	46,5 mm	1 1,5	15.30 ○

### Langbeckzangen

DIN ISO 5745, lange, runde Backen, Greifflächen glatt, Kopf verchromt, Griffe mit Mehrkomponenten-Kunststoff-Hüllen, Chrom-Vanadium-Stahl, induktiv vergütet

### Pinces à longs becs effilés

DIN ISO 5745, longs becs plats, surfaces de préhension lisses, tête chromée, poignées à gaine synthétique multi-composants, en acier au chrome-vanadium, trempé par induction

3848157

**forum**  
Professional Solutions



Nr. No.	Länge longueur	Backenlänge longueur des becs	 Code code	Stück pièce
3848157	160 mm	41,0 mm	1 1,5	14.70 ○

### Seitenschneider

DIN ISO 5749, Kopf verchromt, Schneiden zusätzlich induktiv gehärtet, Griffe mit Mehrkomponenten-Kunststoffhüllen, Chrom-Vanadium-Stahl, induktiv vergütet, Schneidhärte HRC 62

### Pinces coupantes renforcés

DIN ISO 5749, tête chromée, traitement supplémentaire des taillants par induction, poignées à gaine synthétique multi-composants, acier au chrome-vanadium, trempé par induction, dureté de coupe HRC 62

3848199

**forum**  
Professional Solutions



Nr. No.	Länge longueur	Schneidwerte Ø mittelharter Draht capacité de coupe Ø fil semi-dur	Schneidwerte Ø harter Draht capacité de coupe Ø fil dur	 Code code	Stück pièce
3848199	140 mm	2,5 mm	1,8 mm	1 1,5	18.90 ○
3848207	160 mm	2,8 mm	2,0 mm	1 1,5	20.40 ○
3848215	180 mm	3,0 mm	2,5 mm	1 1,5	23.50 ○

### Kraftseitenschneider

DIN ISO 5749, Schneiden induktiv gehärtet, für harten Draht und Pianodraht, Kopf verchromt, Griffe mit Mehrkomponenten-Kunststoffhüllen, Chrom-Vanadium-Stahl, induktiv vergütet

### Pinces coupantes de côté

DIN ISO 5749, taillants trempés par induction, pour fil dur et corde à piano, tête chromée, poignées à gaine synthétique multi-composants, en acier au chrome-vanadium, trempé par induction

3848272

**forum**  
Professional Solutions



Nr. No.	Länge longueur	Schneidwerte Ø mittelharter Draht capacité de coupe Ø fil semi-dur	Schneidwerte Ø harter Draht capacité de coupe Ø fil dur	Schneidwerte Ø Pianodraht capacité de coupe Ø corde à piano	 Code code	Stück pièce
3848272	180 mm	3,8 mm	2,7 mm	2,2 mm	1 1,5	23.80 ○
3848280	200 mm	4,2 mm	3,0 mm	2,5 mm	1 1,5	26.10 ○

### Beisszangen

DIN ISO 9243, aus Spezial-Werkzeugstahl, Kopf poliert, Schneide induktiv gehärtet

### Tenailles

DIN ISO 9243, en acier spécial à outils, tête polie, lame trempée par induction

3848330

**forum**  
Professional Solutions



Nr. No.	Länge longueur	 Code code	Stück pièce
3848330	180 mm	1 1,5	11.70 ○
3848348	200 mm	1 1,5	13.70 ○
3848355	225 mm	1 1,5	16.60 ○
3848363	250 mm	1 1,5	20.20 ○

3848421

 forum  
Professional Solutions

### Abisolierzangen

mit Stellschraube zum Einstellen auf den gewünschten Draht- oder Litzendurchmesser, einfache Verstellung durch Rändelschraube, mit Öffnungsfeder, Kopf verchromt, Griffe mit Mehrkomponenten-Kunststoff-Hüllen, für Litzen max. 5 mm  $\varnothing$  bzw. 10 mm<sup>2</sup> Leiterquerschnitt, Chrom-Vanadium-Stahl

### Pinces à dénuder

avec vis de fixation pour l'ajustage au diamètre de fil ou de toron désiré, réglage facile par molette, avec ressort d'ouverture, tête chromée, poignées gainées de plastique multi-composants, section du fil maxi 5 mm et 10 mm<sup>2</sup>, acier au chrome-vanadium

Nr. No.	Länge longueur	Schneidwert $\varnothing$ capacité de coupe $\varnothing$	Code code	Stück pièce
3848421	160 mm	5,0 mm	1 1,5	18.20 ○

3849015

 forum  
Professional Solutions

### Wasserpumpenzangen

blau

Kopf und Griffe blau lackiert, aus Chrom-Vanadium-Stahl, der Klemmschutz verhindert Quetschverletzungen, selbstklemmend an Rohren und Muttern

### Pinces multiprises

bleu

tête et poignée bleu laqué, en acier au chrome vanadium, l'ergot de protection évite les pincements, autobloquante sur tubes et écrous

Nr. No.	Länge longueur	Code code	Stück pièce
3849015	175 mm	1 1,5	12.70 ☒
3849031	240 mm	1 1,5	13.70 ☒
3849056	300 mm	1 1,5	19.80 ☒

3849106

 forum  
Professional Solutions

### Revolverlochzangen

mit neuartiger, aktiver Hebelübersetzung, sorgt für eine Kraftersparnis von ca. 70% gegenüber herkömmlichen Revolverlochzangen, Zangenkörper aus hochfestem Spezialstahl, mit auswechselbaren Lochpfeifen, zum Lochen von Leder, Pappe, Gummi, Stoffen, usw., Lochpfeifen- $\varnothing$ : 2,0; 2,5; 3,0; 4,0; 5,0 mm

### Pinces emporte-pièces

avec transmission active par levier, de type nouveau, celle-ci vous permet d'économiser 70% de force par rapport à une pince emporte-pièces revolver traditionnelle, corps en acier spécial à haute résistance, avec poinçons interchangeables, pour perforer du cuir, du carton, du caoutchouc, du tissu, etc., poinçons de  $\varnothing$ : 2,0; 2,5; 3,0; 4,0; 5,0 mm

Nr. No.	Länge longueur	Code code	Stück pièce
3849106	225 mm	1 1,5	29.70 ○

3849221

 forum  
Professional Solutions

### Eckrohrzangen

DIN 5234, Form C, im Gesenk geschmiedet, durch die besondere Maulform wird das Werkstück von drei Seiten gleichzeitig fest gegriffen, Backen geschliffen, rutschfest durch gegen die Drehrichtung versetzte Verzahnung, kräftiger Doppel-T-Profilgriff, Klemmschutz verhindert Quetschungen, mit unverlierbarer Stellmutter, im Maulbereich induktiv gehärtet, für sichere 3-Punkt-Auflage der zu spannenden Werkstücke, blau pulverlackiert

### Clés serre-tubes

DIN 5234, forme C, forgée dans la masse, la forme particulière de la mâchoire permet de saisir la pièce simultanément sur trois côtés, becs anti-glisse grâce à la denture opposée au sens de rotation, poignée robuste profilée en double T, protection antiblocage pour éviter les lésions par écrasement, avec écrou de réglage à fixation définitive, mâchoires trempées par induction pour le serrage 3 points de la pièce, peinture bleue cuite au four

Nr. No.	Länge longueur	für Rohre pour tubes	Spannweite distance entre appuis	Code code	Stück pièce
3849221	315 mm	1 "	42 mm	1 1,5	26.50 ☐
3849239	420 mm	1,1/2 "	60 mm	1 1,5	38.80 ☐
3849247	530 mm	2 "	70 mm	1 1,5	59.80 ☐
3849254	680 mm	3 "	110 mm	1 1,5	112.70 ☐

## Eckrohrzangen-Sätze

im Maulbereich induktiv gehärtet, für sichere 3-Punkt-Auflage der zu spannenden Werkstücke, blau pulverlackiert, Inhalt: je 1 Zange 1, 1 1/2, 2 Zoll

Nr. No.	Inhalt contenu	 Code code	Satz jeu
3849296	3-teilig 3 pièces	1 1,5	111.20 <input type="checkbox"/>

## Jeux de clés serre-tube

mâchoires trempées par induction, pour le serrage 3 points de la pièce en toute sécurité, peinture bleue cuite au four, contenu: 1 pince de chaque: 1, 1 1/2, et 2 pouces



3849296

**forum**  
Professional Solutions

## Pelikan-Scheren

rechts

rechtsschneidend, Edelstahl, Griffe lackiert, geschmiedeter Scherenkopf und Griff, nachstellbare Gewerbeverschraubung, für lange gerade und durchlaufende Schnitte, Schneidleistung Blech bis 1,0 mm und Edelstahlblech bis 0,8 mm

Nr. No.	Länge longueur	 Code code	Stück pièce
3852522	300 mm	1 1,5	36.00 <input type="checkbox"/>
3852530	350 mm	1 1,5	42.25 <input type="checkbox"/>

## Cisailles pélican

droite

coupe à droite, acier inoxydable, poignées laquées, tête forgée et poignée, vissage industriel ajustable, pour coupes droites longues continues, performance de coupe : tôle jusqu'à 1,0 mm et tôle en acier inoxydable jusqu'à 0,8 mm



3852522

**forum**  
Professional Solutions

## Berliner Blechscheren

rechtsschneidend, Edelstahl, Griffe lackiert, geschmiedeter Scherenkopf und Griff, nachstellbare Gewerbeverschraubung, für gerade Schnitte Schneidleistung Blech bis 1,0 mm und Edelstahlblech bis 0,8 mm

Nr. No.	Länge longueur	Ausführung exécution	 Code code	Stück pièce
3852571	250 mm	rechtsschneidend coupe à droite	1 1,5	23.50 <input type="checkbox"/>
3852589	300 mm	rechtsschneidend coupe à droite	1 1,5	28.50 <input type="checkbox"/>

## Cisailles à tôle façon berlinoise

coupe à droite, acier inoxydable, poignées laquées, tête forgée et poignée, vissage industriel ajustable, pour coupes droites, performance de coupe : tôle jusqu'à 1,0 mm et tôle en acier inoxydable jusqu'à 0,8 mm



3852571

**forum**  
Professional Solutions

## Lochscheren

VA

Edelstahl, Griffe lackiert, geschmiedeter Scherenkopf und Griff, nachstellbare Gewerbeverschraubung, für kurze gerade Schnitte und Figureschnitte, Schneidleistung Blech bis 1,0 mm und Edelstahlblech bis 0,8 mm

Nr. No.	Länge longueur	Ausführung exécution	 Code code	Stück pièce
3852621	250 mm	rechtsschneidend coupe à droite	1 1,5	25.80 <input type="checkbox"/>
3852639	275 mm	rechtsschneidend coupe à droite	1 1,5	27.50 <input type="checkbox"/>
3852647	300 mm	rechtsschneidend coupe à droite	1 1,5	30.90 <input type="checkbox"/>
3852662	250 mm	linksschneidend coupe à gauche	1 1,5	25.80 <input type="checkbox"/>
3852670	375 mm	linksschneidend coupe à gauche	1 1,5	27.50 <input type="checkbox"/>

## Cisailles à trous

VA

acier inoxydable, poignées laquées, tête forgée et poignée, vissage industriel ajustable, pour coupes droites courtes et coupes de figures, performance de coupe : tôle jusqu'à 1,0 mm et tôle en acier inoxydable jusqu'à 0,8 mm



3852621

**forum**  
Professional Solutions

3852688

**forum**  
Professional Solutions

### Idealscheren

VA

Edelstahl, Griffe lackiert, geschmiedeter Scherenkopf und Griff, nachstellbare Gewerbeverschraubung, für durchlaufende gerade Schnitte und Figureschnitte, Schneidleistung Blech bis 1,0 mm und Edelstahlblech bis 0,8 mm

### Cisailles Ideal

VA

acier inoxydable, poignées laquées, tête forgée et poignée, vissage industriel ajustable, pour coupes droites continues et coupes de figures, performance de coupe : tôle jusqu'à 1,0 mm et tôle en acier inoxydable jusqu'à 0,8 mm

Nr. No.	Länge longueur	Ausführung exécution	Code code	Stück pièce
3852688	260 mm	rechtsschneidend coupe à droite	1 1,5	33.00 <input type="checkbox"/>
3852696	280 mm	rechtsschneidend coupe à droite	1 1,5	39.50 <input type="checkbox"/>
3852720	260 mm	linksschneidend coupe à gauche	1 1,5	33.00 <input type="checkbox"/>
3852738	280 mm	linksschneidend coupe à gauche	1 1,5	39.50 <input type="checkbox"/>

3852746

**forum**  
Professional Solutions

### Idealscheren mit Hebelübersetzung

HRC60-62 S

Ideal-Blehschere mit Hebelübersetzung aus Spezial-Edelstahl, Griffe lackiert, Abgleitschutz, Scherenkopf im Gesenk geschmiedet, Mikroverzahnung, Verschlussriegel, für gerade durchlaufende Schnitte und Figureschnitte, Schneidleistung Bleche bis 1,5 mm und Edelstahlblech bis 1,2 mm

### Cisailles Ideal avec transm. par levier

HRC60-62 S

cisaille à tôle Ideal, transmission par levier en acier inoxydable spécial, poignées laquées, protection antiglisse, tête estampée, micro-denture, verrou de fermeture, pour coupes droites continues et coupes de figures, performance de coupe : tôle jusqu'à 1,5 mm et tôle en acier inoxydable jusqu'à 1,2 mm

Nr. No.	Länge longueur	Ausführung exécution	Code code	Stück pièce
3852746	240 mm	rechtsschneidend coupe à droite	1 1,5	65.80 <input type="checkbox"/>
3852753	240 mm	linksschneidend coupe à gauche	1 1,5	65.80 <input type="checkbox"/>

3852761

**forum**  
Professional Solutions

### Idealscheren mit Hebelübersetzung

HRC58-62 S

Ideal-Blehschere mit Hebelübersetzung aus Spezial-Edelstahl, Griffe lackiert, Abgleitschutz, Scherenkopf im Gesenk geschmiedet, Mikroverzahnung, Verschlussriegel, für gerade durchlaufende Schnitte und Figureschnitte, Schneidleistung Bleche bis 1,5 mm und Edelstahlblech bis 1,2 mm

### Cisailles Ideal avec transm. par levier

HRC58-62 S

cisaille à tôle Ideal, transmission par levier en acier inoxydable spécial, poignées laquées, protection antiglisse, tête estampée, micro-denture, verrou de fermeture, pour coupes droites continues et coupes de figures, performance de coupe : tôle jusqu'à 1,5 mm et tôle en acier inoxydable jusqu'à 1,2 mm

Nr. No.	Länge longueur	Ausführung exécution	Code code	Stück pièce
3852761	260 mm	rechtsschneidend coupe à droite	1 1,5	42.50 <input type="checkbox"/>
3852779	260 mm	linksschneidend coupe à gauche	1 1,5	42.50 <input type="checkbox"/>

### Isolationsmesser



Griff aus Mehrkomponenten-Kunststoff

### Couteaux à isolation

branche à gaine en plastique multicomposants

3848603

**forum**  
Professional Solutions

Nr. No.	Klingenlänge Longueur de la lame	 Code code	Stück pièce
3848603	200 mm	1 1, 10	16.50 



### Universalmesser



automatischer Klinsenrückzug, Gehäuse aus Zink-Druckguss mit Mehrkomponenten-einlage, Lieferung mit 1 Trapezklinge

### Couteaux universels

retour de lame automatique, boîtier en zinc moulé avec couche multi-composant, livraison avec 1 lame trapézoïdale

3848645

**forum**  
Professional Solutions

Nr. No.	Bezeichnung désignation	 Code code	Stück pièce
3848645	ohne Gurtschneider sans coupe-sangle	1 1, 10	21.10 



### Sicherheitsmesser



automatischer Klinsenrückzug, Gehäuse aus Zink-Druckguss mit Mehrkomponenten-einlage, Lieferung mit 1 Trapezklinge

### Couteaux de sécurité

retour de lame automatique, boîtier en zinc moulé avec couche multi-composant, livraison avec 1 lame trapézoïdale

3848652

**forum**  
Professional Solutions

Nr. No.	Bezeichnung désignation	 Code code	Stück pièce
3848652	mit Gurtschneider avec coupe-sangle	1 1, 10	32.20 



### Universalmesser



Halt der Klinge durch Verschraubung der Griffschalen, Gehäuse aus Zink-Druckguss, Lieferung mit 1 Trapezklinge

### Couteaux universels

maintien de la lame par le vissage des coques de la poignées, boîtier en zinc moulé, livraison avec 1 lame trapézoïdale

3848710

**forum**  
Professional Solutions

Nr. No.	Länge longueur	 Code code	Stück pièce
3848710	155 mm	1 1, 10	8.90 



### Ersatzklingen



für alle handelsüblichen Messer mit Abbrechklingen, in Hartbox, 10 Stück pro Spender

### Lames de rechange

pour tous les couteaux traditionnels avec lames sécables, dans une boîte dure, 10 pièces par distributeur

3848744

**forum**  
Professional Solutions

Nr. No.	Klingenbreite largeur de lame	 Code code	Box box
3848744	9 mm	1 1, 10	4.50 



### Cutter



Griff aus Zink-Druckguss, Klinsenführung aus Stahl, integriertes Klingendepot, Lieferung mit 1 Abbrechklinge

### Cutter

poignée en étain moulé sous pression, guidage de la lame en acier, dépôt de lame intégré, livraison avec 1 lame sécable

3848769

**forum**  
Professional Solutions

Nr. No.	Klingenbreite largeur de la lame	 Code code	Stück pièce
3848769	9 mm	1 1, 10	5.50 
3848777	18 mm	1 1, 10	9.70 





3848817

 forum  
Professional Solutions

### Cutter

Griff aus Kunststoff, Klingenföhrung aus Stahl, Fixierung der Klinge durch Klemmsystem, integriertes Klingendepot, abnehmbare Endkappe zum Abbrechen der Klinge, Lieferung mit 3 Abbrechklingen

### Cutter

poignée en plastique, guidage de la lame en acier, fixation de la lame par système de serrage, dépôt de lame intégré, capuchon d'extrémité amovible permettant de briser la lame, livraison avec 3 lames sécables

Nr. No.	Klingenbreite largeur de la lame	Code code	Stück pièce
3848817	18 mm	1 1, 10	6.10 ○

3852506

 forum  
Professional Solutions

### Combi-Scheren

aus Edelstahl, rostfrei, linksschneidend, mit Kunststoffgriffen, die untere Schneide ist gezahnt, obere Schneide glatt, Feder zum selbstständigen Öffnen und Verschlussriegel, zum Schneiden von Papier, Pappe, Stoff, Feinblech, Leder, Schnur, usw.

### Ciseaux combinés

en acier inoxydable, coupant à gauche, avec poignées en plastique, le tranchant inférieur est muni d'une denture, le tranchant supérieur est lisse, ressort pour l'ouverture automatique et le verrouillage de fermeture, pour couper du papier, du carton, du tissu, de la tôle fine, du cuir, de la ficelle, etc.

Nr. No.	Länge longueur	Ausführung exécution	Code code	Stück pièce
3852506	190 mm	Schneide gerade und gewinkelt tranchant droit et coudé	1 1, 6	11.60 ○

3849403

 forum  
Professional Solutions

### Rohrscheren

Kunststoffrohr-Schere, für Rohr  $\varnothing$  3-42 mm, aus Magnesium-Druckguss, sehr leicht und robust, sicherer und bequemer Halt durch ergonomisch geformten Zweikomponenten-griff, durch den progressiven zahngeführten Klingenvorschub benötigt man minimale Anwendungskraft für leichte, schnelle und präzise Einhandschnitte, mit teflon-beschichteter INOX-Klinge, ICS-System (Klingen-Schnellwechselsystem) und Einhand-Schnellrückzug der Klinge, Klinge geschützt im Körper, vermeidet Verletzungen des Anwenders und Beschädigungen der Klinge

### Ciseaux à tubes

ciseaux pour tubes en plastique, pour tubes  $\varnothing$  3-42 mm, en magnésium coulé sous pression, très léger et solide, préhension sûre et agréable grâce à la poignée ergonomique à 2 composants, coupe facile rapide et précise avec une seule main et un minimum d'effort grâce à l'avancement progressif de la lame, avec lame inox, revêtue de téflon, système ICS (changement rapide de la lame) et retour de la lame rapide d'une seule main, lame protégée dans le corps, empêche l'utilisateur de se blesser et la lame de s'abîmer

Nr. No.	für Rohr- $\varnothing$ pour $\varnothing$ de tuyaux	Code code	Stück pièce
3849403	3-42 mm	1 1	63.50 ○

Ersatzteile	pièces de rechange	Pass./cont. Nr./no.	S/p
Ersatzmesser	Lames de rechange	* 3849411	88

3849411

 forum  
Professional Solutions

### Ersatzmesser

Ersatzmesser Edelstahl, 3-42 mm

### Lames de rechange

Lame de rechange en inox, 3-42 mm

Nr. No.	für Rohr- $\varnothing$ pour $\varnothing$ de tuyaux	Code code	Stück pièce
3849411	3-42 mm	1 1	26.00 □

Ersatzteile zu	pièces de rechange pour	Pass./cont. Nr./no.	S/p
Rohrscheren	Ciseaux à tubes	* 3849403	88



### Schlosserhämmer

DIN 1041, geschmiedeter Hammerkopf, Hickorystiel mit gehärteter Stielschutzhülse und Stielschutz

Nr. No.	Gewicht poids	Code code	Stück pièce
3849809	300 g	1 1, 12	13.70 ✱
3849817	500 g	1 1, 12	15.50 ✱

### Marteaux de serruriers

DIN 1041, tête forgée, manche en caryer avec douille de protection trempée placée sur le manche



3849809

forum  
Professional Solutions

### Schlosserhämmer

Schlosserhammer mit Stielschutz, DIN 1041, geschmiedeter Hammerkopf, Hickorystiel

Nr. No.	Gewicht poids	Code code	Stück pièce
3849825	100 g	1 1, 12	9.30 ✱
3849833	200 g	1 1, 12	10.50 ✱
3849841	300 g	1 1, 12	12.20 ✱
3849858	400 g	1 1, 12	12.70 ✱
3849866	500 g	1 1, 12	13.70 ✱
3849874	600 g	1 1, 12	15.30 ✱
3849882	800 g	1 1, 12	17.50 ✱
3849890	1000 g	1 1, 12	19.30 ✱
3849908	1500 g	1 1, 12	24.20 ✱
3849916	2000 g	1 1, 12	27.00 ✱

### Marteaux de serruriers

marteau de serrurier avec protection du manche, DIN 1041, tête du marteau forgée, manche Hickory



3849825

forum  
Professional Solutions

### Schlosserhämmer

3K

geschmiedet, gehärtet und angelassen, Vergütungsstahl, 3-Komponentenstiel, rutschfest, mit Aluminium-Seele und Polyamid-/Kautschuk-Komponente, Hammerkopf nach DIN 1041, Bahn und Pinne blank

Vorteil: frei von gesundheitsschädigenden Vibrationen, Stiel ist unlösbar mit dem Hammerkörper verbunden

Nr. No.	Gewicht poids	Code code	Stück pièce
3849973	300 g	1 1, 12	31.40 ✱
3849981	500 g	1 1, 12	36.90 ✱

### Marteaux de serruriers

3K

forgé, trempé et revenu, acier traité, manche à 3 composants, anti-glissement, avec armature en aluminium- et composants en polyamide/caoutchouc, tête du marteau selon DIN 1041, table et panne brillantes

avantage: pas de vibrations nocives pour la santé, liaison indétachable du corps de marteau et du manche



3849973

forum  
Professional Solutions

### Handfäustel

DIN 6475, aus Stahl, geschmiedet, gehärtet und angelassen, Kopf schwarz, Arbeitsfläche blank geschliffen, mit Hickorystiel

Nr. No.	Gewicht poids	Code code	Stück pièce
3850054	1000 g	1 1, 12	17.50 ✱
3850062	1250 g	1 1, 12	18.90 ✱

### Massettes

DIN 6475, en acier forgé, trempé et revenu, tête noire, surface de contact polie, avec manche en caryer



3850054

forum  
Professional Solutions

3850112

 forum  
Professional Solutions

### Vorschlaghammer

mit Hickorstiel, DIN 1042, geschmiedeter Kopf, sorgfältig gehärtet und angelassen, Bahn und Pinne geschliffen, vorschriftsmässiger Kantenbruch

### Masses à panne en travers

marteau de devant manche Hickory, DIN 1042, tête forgée, trempée et recuite avec soin, surface de frappe et coupant polis, chanfrein conforme

Nr. No.	Gewicht poids	Länge longueur	Code code	Stück pièce
3850112	3 kg	600 mm	1 1	35.40 □
3850120	4 kg	700 mm	1 1	45.70 □
3850138	5 kg	800 mm	1 1	54.10 □
3850146	6 kg	800 mm	1 1	61.30 □

3850203

 forum  
Professional Solutions

### Latthammer

mit Nagelhalter, gehärtetem Stahlrohrstiel und PVC-Griff

### Marteaux de charpentiers

avec porte-clou, manche en tube d'acier trempé et poignée PVC

Nr. No.	Gewicht poids	Ausführung exécution	Code code	Stück pièce
3850203	600 g	mit Magnet avec aimant	1 1,6	15.00 ☒

3850211

 forum  
Professional Solutions

### Gipserbeile

gehärtet und angelassen, Bahn geraut, Schneide geschliffen und poliert, aus Stahlrohrstiel mit Stiftsicherung, mit Kunststoffgriff

### Haches de plâtriers

trempé et recuit, table striée, lame affûtée et polie, manche tube d'acier avec sécurité de la tige, avec manche synthétique

Nr. No.	Gewicht poids	Code code	Stück pièce
3850211	600 g	1 1,6	13.00 ☒

3850260

 forum  
Professional Solutions

### Schonhammer

für gezielte, genau dosierte Schläge im Werkzeug-, Maschinen- und Getriebebau, Schlagköpfe und Holzstiel auswechselbar, Schlagköpfe aus Nylon, cadmiumfrei, Hickory-Holzstiel, lackiert

### Marteaux non destructifs

pour une frappe précise dans la construction d'outils, de machines et de transmissions mécaniques, têtes de frappe et manche en bois interchangeables, têtes en nylon, sans cadmium, manche en caryer, verni

Nr. No.	Kopf-Ø Ø de la tête	Kopflänge longueur de la tête	Gesamtlänge longueur totale	Code code	Stück pièce
3850260	25 mm	105 mm	305 mm	1 1,5	25.70 ○
3850278	40 mm	115 mm	360 mm	1 1,5	34.00 ○

3850351

 forum  
Professional Solutions

### Ersatzstiele

Hickory-Ersatzholzstiel für Schonhammer

### Manches de rechange

manche de rechange en caryer pour massettes

Nr. No.	für Hämmer mit Kopf-Ø pour marteaux avec Ø de tête	Code code	Stück pièce
3850351	25 mm	1 1	4.90 □
3850369	40/50 mm	1 1	6.80 □

## Schonhämmerköpfe

Nyloneinsätze für rückschlagfreie Schonhämmer

Nr. No.	Kopf-Ø Ø de la tête	 Code code	Stück pièce
3850427	25 mm	1 1	2.90 <b>N</b>
3850435	40 mm	1 1	4.70 <b>N</b>

## Têtes de marteaux non destructifs

embouts nylon pour massettes sans rebond

3850427

**forum**  
Professional Solutions



## Gummihämmer

DIN 5128-90, harte Qualität, ca. 90 Shore, mit Eschenstiel, Form A: beide Schlagflächen glatt, Form B: eine Schlagfläche glatt, eine gewölbt

## Marteaux en caoutchouc

DIN 5128-90, qualité dure, env. 90 Shore, avec manche en frêne, forme A: les deux surfaces de frappe sont plates, forme B: une surface de frappe est plate, l'autre bombée

3850500

**forum**  
Professional Solutions

Nr. No.	Grösse dimension	Form forme	Kopf-Ø Ø de la tête	 Code code	Stück pièce
3850500	0	A	37 mm	1 1, 10	4.20 *
3850518	1	A	50 mm	1 1, 10	4.90 *
3850526	2	A	60 mm	1 1, 10	6.50 *
3850534	2	B	60 mm	1 1, 10	6.70 *
3850542	3	A	70 mm	1 1, 10	8.80 *
3850559	4	A	90 mm	1 1, 10	11.00 *



## Schreinerklüpfel

nach DIN 7461, Schlagkopf aus bestem gedämpftem Buchenholz, ovale Stielform aus Eschenholz, eingeleimt

## Maillets de menuisiers

conforme à la norme DIN 7461, tête de frappe en bois de hêtre estompé de qualité supérieure, manche ovale en bois de frêne collé

3833001

**forum**  
Professional Solutions

Nr. No.	Kopflänge longueur de la tête	 Code code	Stück pièce
3833001	105 mm	1 1	15.60 *



3851482



**forum**  
Professional Solutions

### Henkellocheisen

DIN 7200 A, lackiert, mit fein polierter Pfeife, gesenkgeschmiedet, zur Herstellung von Dichtungen und Dichtungsringen aus Pappe, Leder, Gummi, usw.

### Emporte-pièces à arche

DIN 7200 A, laqué, avec poinçon finement poli, forgé en matrice, pour la fabrication de joints, bagues d'étanchéité en carton, cuir, caoutchouc, etc.

Nr. No.	Ø	 Code code	Stück pièce
3851482	2 mm	1 1, 10	6.40 <input type="checkbox"/>
3851490	3 mm	1 1, 10	6.40 <input type="checkbox"/>
3851508	4 mm	1 1, 10	6.40 <input type="checkbox"/>
3851516	5 mm	1 1, 10	6.40 <input type="checkbox"/>
3851524	6 mm	1 1, 10	6.40 <input type="checkbox"/>
3851532	7 mm	1 1, 10	6.60 <input type="checkbox"/>
3851540	8 mm	1 1, 10	6.60 <input type="checkbox"/>
3851557	9 mm	1 1, 10	6.80 <input type="checkbox"/>
3851565	10 mm	1 1, 10	7.60 <input type="checkbox"/>
3851573	11 mm	1 1, 10	8.40 <input type="checkbox"/>
3851581	12 mm	1 1, 10	8.90 <input type="checkbox"/>
3851599	13 mm	1 1, 10	10.60 <input type="checkbox"/>
3851607	14 mm	1 1, 10	10.90 <input type="checkbox"/>
3851615	15 mm	1 1, 10	11.80 <input type="checkbox"/>
3851623	16 mm	1 1, 10	13.10 <input type="checkbox"/>
3851631	17 mm	1 1, 10	13.70 <input type="checkbox"/>
3851649	18 mm	1 1, 10	14.60 <input type="checkbox"/>
3851656	19 mm	1 1, 10	15.30 <input type="checkbox"/>
3851664	20 mm	1 1, 10	17.10 <input type="checkbox"/>
3851672	22 mm	1 1, 10	19.50 <input type="checkbox"/>
3851680	24 mm	1 1, 10	23.30 <input type="checkbox"/>
3851698	25 mm	1 1, 10	24.90 <input type="checkbox"/>
3851706	26 mm	1 1, 10	26.80 <input type="checkbox"/>
3851714	28 mm	1 1, 10	27.70 <input type="checkbox"/>
3851722	30 mm	1 1, 10	31.00 <input type="checkbox"/>

3851987



**forum**  
Professional Solutions

### Durchschlagsätze

Inhalt: je 1 Durchtreiber 2, 3, 4, 5, 6x120 mm und 1 Körner 10x120 mm, Kunststoffhalter

### Jeux de chasse-pointes plats

contenu: 1 chasse-pointe de chaque 2, 3, 4, 5, 6x120 mm et 1 pointeau de 10x120 mm, dans un support en plastique

Nr. No.	Inhalt contenu	 Code code	Satz jeu
3851987	6-teilig 6 pièces	1 1	17.40 <input checked="" type="checkbox"/>

3852027



**forum**  
Professional Solutions

### Splintentreibersätze

Inhalt: je 1 Splintentreiber 2, 3, 4, 5, 6, 8x150 mm, Kunststoffhalter

### Jeux de chasse-goupilles

contenu: 1 chasse-goupilles de chaque 2, 3, 4, 5, 6, 8x150 mm, dans un support en plastique

Nr. No.	Inhalt contenu	 Code code	Satz jeu
3852027	6-teilig 6 pièces	1 1	22.20 <input type="checkbox"/>

## Werkzeugsätze

### 6-teilig

Chrom-Vanadium-Stahl, Schlagkopf vergütet, Wulstbildung, Umbördeln und Absplittern wird durch die Vergütung fast ausgeschlossen, in Stahlblechkassette

Inhalt:

- 2 Flachmeissel 125, 150 mm
- 1 Kreuzmeissel 125 mm
- 1 Körner 120x10 mm
- 2 Durchtreiber 3, 4 mm

## Assortiments d'outils

### 6 pièces

acier au chrome vanadium, tête de frappe traitée, ce traitement permet d'éliminer presque complètement la formation de bourrelets, dans une caissette en tôle d'acier

contenu:

- 2 burins plats 125, 150 mm
- 1 bédane 125 mm
- 1 pointeau 120x10 mm
- 2 chasse-goupilles 3, 4 mm



3852043

**forum**  
Professional Solutions

Nr. No.	 Code code	Satz jeu
3852043	1 1	30.50 <input type="checkbox"/>

## Flachschaber

Spezial-Chrom-Stahl, Holzheft, DIN 8350 A, höchste Schabfähigkeit durch hohe Klingenhärte

## Grattoirs plats

acier chromé spécial, manche en bois, DIN 8350 A, aptitude au raclage maximale grâce à une lame de grande dureté

Nr. No.	Klingenlänge Longueur de la lame	Klingenbreite largeur de la lame	 Code code	Stück pièce
3852100	150 mm	20 mm	1 1,5	9.70 <input type="checkbox"/>
3852118	200 mm	20 mm	1 1,5	11.10 <input type="checkbox"/>
3852126	250 mm	25 mm	1 1,5	12.20 <input type="checkbox"/>
3852134	300 mm	25 mm	1 1,5	14.30 <input type="checkbox"/>



3852100

**forum**  
Professional Solutions

## Dreikanthohlschaber

DIN 8350 C, Spezial-Chrom-Stahl, Dreikant-Hohlprofilklinge mit Konkavschliff, höchste Schabfähigkeit durch hohe Klingenhärte, Oberfläche einbrennlackiert, lackiertes Holzheft

## Grattoirs triangulaires évidés

DIN 8350 C, acier spécial au chrome, lame triangulaire profil creux avec poli concave, dureté maximale de la lame, pouvoir tranchant maximum grâce à la dureté de la lame, surface avec peinture cuite au four, manche en bois verni

Nr. No.	Klingenlänge Longueur de la lame	Klingenbreite largeur de la lame	 Code code	Stück pièce
3852209	100 mm	14 mm	1 1,5	8.80 <input type="checkbox"/>
3852217	150 mm	14 mm	1 1,5	9.40 <input type="checkbox"/>
3852225	200 mm	16 mm	1 1,5	10.50 <input type="checkbox"/>
3852233	250 mm	16 mm	1 1,5	11.70 <input type="checkbox"/>



3852209

**forum**  
Professional Solutions

## Feinschaber

Spezial-Sonderstahl, Kunststoffheft, dreischneidige Hohlprofilklinge, Kunststoff-Schutzkappe

## Grattoirs fins

acier spécial, manche en matière plastique, lame en profilé creux à trois tranchants, capuchon de protection en matière plastique

Nr. No.	Klingenlänge Longueur de la lame	Klingenbreite largeur de la lame	Gesamtlänge longueur totale	 Code code	Stück pièce
3852308	25 mm	8 mm	150 mm	1 1,5	16.50 <input type="checkbox"/>



3852308

**forum**  
Professional Solutions

3852357



**forum**  
Professional Solutions

### Dreikantlöffelschaber

Spezial-Chrom-Stahl, höchste Schneidfähigkeit durch hohe Klingenhärte, Oberfläche einbrennlackiert, lackiertes Holzheft

### Grattoirs triangulaires forme droite

acier au chrome spécial, pouvoir tranchant maximum grâce à la dureté de la lame, surface avec peinture cuite au four, manche en bois verni

Nr. No.	Klingenlänge Longueur de la lame	Löffelgröße longueur du creux	 Code code	Stück pièce
3852357	200 mm	85x15 mm	1 1, 5	11.60 

3852803



**forum**  
Professional Solutions



### Parallelschraubstöcke

aus Stahl geschmiedet, Spannbacken gefräst und oberflächengehärtet (58–58 HRC), Ambossfläche für Richt- und Staucharbeiten geeignet, kreuzförmige, stahlgeschmiedete Schiene und nachstellbare Führung sind gegen Verschmutzung geschützt, mit angeschmiedeten, induktiv gehärteten Rohrspannbacken

### Etaux parallèles

dorgé dans l'acier, mors de serrage fraisés à finition trempée (58–58 HRC), surface enclume pour travaux de dressage et d'écrouissage, rail en croix forgé dans l'acier et guidage réglable sont protégés contre l'encrassement, etau parallèle avec mors serre-tubes soudés et trempés par induction

Nr. / No.	3852803	3852811	3852829
Backenbreite / largeur de mors	100 mm	120 mm	140 mm
Spannweite / distance entre appuis	127 mm	150 mm	200 mm
Spanntiefe / profondeur de serrage	55 mm	70 mm	87 mm
Lochabstand / pas des trous	72x58 mm	97x76 mm	119x95 mm
Loch-Ø / Ø du trou	9,5 mm	11,5 mm	11,5 mm
Ambossfläche / surface d'enclume	40x40 mm	50x40 mm	58x55 mm
Gewicht / poids	5 kg	9 kg	16 kg
 Code / code	1	1	1
Stück / pièce	180.20 ○	232.30 ○	324.40 ○

Nr. / No.	3852837
Backenbreite / largeur de mors	160 mm
Spannweite / distance entre appuis	227 mm
Spanntiefe / profondeur de serrage	107 mm
Lochabstand / pas des trous	139x121 mm
Loch-Ø / Ø du trou	14 mm
Ambossfläche / surface d'enclume	70x60 mm
Gewicht / poids	26 kg
 Code / code	1
Stück / pièce	433.20 ○

## Schraubzwingen

### Temperguss

Spindel mit Holzgriff und beweglich gelagerter Druckplatte, bis 2500 mm Spannweite mit Schutzkappen aus Kunststoff auf Druckplatte und Oberteil zum schonenden Spannen der Werkstücke, universell einsetzbares Spannwerkzeug zum Halten von Werkstücken für eine Bearbeitung oder Verbindung mit weiteren Teilen, Fest- und Gleitbügel aus hochwertigem Temperguss, geriffelte Profilschiene aus Stahl, verzinkt, Trapezgewindespindel aus Stahl

## Serre-joints

### fonte malléable

broche avec poignée en bois et plaque de pression articulée, portée jusqu' à 2500 mm, avec capuchon de protection en plastique sur plaque de pression et élément supérieur pour un serrage délicat des pièces, outil de serrage universel pour la fixation des pièces en vue d' une transformation ou d' un assemblage avec d' autres pièces, étrier fixe et coulisseau en fonte haute qualité, rail profilé cannelé en acier, zingué, broche en acier à filet trapézoïdal

3853207

**forum**  
Professional Solutions



Nr. No.	Spannweite distance entre appuis	Ausladung profondeur	Gleitschiene coulisseau	Code code	Stück pièce
3853207	100 mm	50 mm	15x5 mm	1 1, 10	10.20 <input type="checkbox"/>
3853215	120 mm	60 mm	20x5 mm	1 1, 10	13.50 <input type="checkbox"/>
3853223	160 mm	80 mm	25x6 mm	1 1, 10	16.00 <input type="checkbox"/>
3853231	200 mm	100 mm	27x7 mm	1 1, 10	21.50 <input type="checkbox"/>
3853249	250 mm	120 mm	29x9 mm	1 1, 10	26.00 <input type="checkbox"/>
3853256	300 mm	140 mm	32x10 mm	1 1, 10	32.00 <input type="checkbox"/>
3853264	400 mm	175 mm	32x10 mm	1 1, 10	38.90 <input type="checkbox"/>
3853272	500 mm	120 mm	35x11 mm	1 1, 10	39.50 <input type="checkbox"/>
3853280	600 mm	120 mm	35x11 mm	1 1, 10	42.00 <input type="checkbox"/>
3853298	800 mm	120 mm	35x11 mm	1 1, 10	47.50 <input type="checkbox"/>
3853306	1000 mm	120 mm	35x11 mm	1 1, 5	53.00 <input type="checkbox"/>
3853314	1250 mm	120 mm	35x11 mm	1 1, 5	58.00 <input type="checkbox"/>
3853322	1500 mm	120 mm	35x11 mm	1 1, 5	64.00 <input type="checkbox"/>
3853330	2000 mm	120 mm	35x11 mm	1 1, 5	78.00 <input type="checkbox"/>
3853348	2500 mm	120 mm	35x11 mm	1 1, 5	95.00 <input type="checkbox"/>

## Schraubzwingen

### Temperguss 2K

Temperguss-Schraubzwinde, 2-Komponenten-Kunststoffgriff, Fest- und Gleitbügel aus Temperguss, Hohlprofilschiene mit Riffelung, beweglich gelagerte Druckplatte, Spannkraft bis 5500 N, universell einsetzbares Spannwerkzeug zum Halten von Werkstücken

## Serre-joints

### fonte malléable bi-composants

serre-joint en fonte malléable, manche en matière synthétique à deux composants, valet et coulisseau en fonte malléable, rail profilé, étiré à froid, cranté, rotule amovible et tournée sur palier, force de serrage jusqu' à 5500 N, outil de serrage à emploi universel pour fixer les pièces à usiner

3853405

**forum**  
Professional Solutions



Nr. No.	Spannweite distance entre appuis	Ausladung profondeur	Gleitschiene coulisseau	Code code	Stück pièce
3853405	160 mm	80 mm	25x6 mm	1 1	22.10 <input type="checkbox"/>
3853413	200 mm	100 mm	27x7 mm	1 1	28.80 <input type="checkbox"/>
3853421	250 mm	120 mm	29x9 mm	1 1	33.30 <input type="checkbox"/>
3853439	300 mm	140 mm	29x9 mm	1 1	42.90 <input type="checkbox"/>
3853447	400 mm	175 mm	29x9 mm	1 1	49.40 <input type="checkbox"/>
3853454	500 mm	120 mm	32x10 mm	1 1	50.10 <input type="checkbox"/>
3853462	600 mm	120 mm	32x10 mm	1 1	52.30 <input type="checkbox"/>



3853504

**forum**  
Professional Solutions

### Schraubzwingen

#### Ganzstahl

Schiene, Festbügel und Druckplatte in einem Stück aus statisch optimiertem, kaltgezogenem Profilstahl, warmverformt, vergütet und galvanisch verzinkt, Trapezgewindespindel aus Stahl, brüniert

### Serre-joints

#### tout acier

rail, étrier fixe et plaque de pression d'une seule pièce en acier profilé optimisé statiquement, étiré à froid, formé à chaud, trempé et revenu, et galvanisé, vis fileté trapézoïdale en acier, brunie

Nr. No.	Spannweite distance entre appuis	Ausladung profondeur	Gleitschiene coulisseau	 Code code	Stück pièce
3853504	100 mm	50 mm	11,5x5,7 mm	1 1, 5	15.90 <input type="checkbox"/>
3853512	120 mm	60 mm	13,5x6,5 mm	1 1, 5	19.60 <input type="checkbox"/>
3853520	160 mm	80 mm	16x7,5 mm	1 1, 5	23.40 <input type="checkbox"/>
3853538	200 mm	100 mm	19,5x9,5 mm	1 1, 5	31.90 <input type="checkbox"/>
3853546	250 mm	120 mm	22x10,5 mm	1 1, 5	36.80 <input type="checkbox"/>
3853553	300 mm	140 mm	25x12 mm	1 1, 5	46.00 <input type="checkbox"/>
3853561	400 mm	120 mm	25x12 mm	1 1, 5	53.40 <input type="checkbox"/>
3853579	500 mm	120 mm	25x12 mm	1 1, 5	57.40 <input type="checkbox"/>
3853587	600 mm	120 mm	25x12 mm	1 1, 5	60.60 <input type="checkbox"/>
3853595	800 mm	120 mm	27x13 mm	1 1, 5	74.80 <input type="checkbox"/>
3853603	1000 mm	120 mm	27x13 mm	1 1, 5	83.00 <input type="checkbox"/>

3853611

**forum**  
Professional Solutions

### Schraubzwingen

#### Ganzstahl

Schiene, Festbügel und Druckplatte in einem Stück aus statisch optimiertem, kaltgezogenem Profilstahl, warmverformt, vergütet und galvanisch verzinkt, verschleissfeste Spindel mit beweglicher Druckkappe, schwenkbar bis 35°, aus Stahl, vergütet und brüniert, Spannkraft bis ca. 12000 N bei 150 mm Spannweite (entspricht 40 Nm Drehmoment)

### Serre-joints



#### tout acier

rail, étrier fixe et plaque d'appui d'une seule pièce en acier profilé optimisé statiquement et étiré à froid. Formage à chaud, trempé et galvanisé, broche antiusure avec capuchon de pression mobile, orientable de 35°, en acier trempé et bruni. Force de tension jusqu'à 12000 N pour une ouverture de 150 mm (correspondant à un couple de 40 Nm)

Nr. No.	Spannweite distance entre appuis	Ausladung profondeur	Gleitschiene coulisseau	 Code code	Stück pièce
3853611	300 mm	120 mm	30x15 mm	1 1, 5	88.90 <input type="checkbox"/>
3853629	500 mm	120 mm	30x15 mm	1 1, 5	106.40 <input type="checkbox"/>
3853637	800 mm	120 mm	30x15 mm	1 1, 5	123.10 <input type="checkbox"/>

### Federzwingen

Stahlblech, gepresst, verzinkt, mit Plastik-  
klemmschutz

Nr. No.	Länge longueur	Spannweite distance entre appuis	 Code code	Stück pièce
3833019	100 mm	20 mm	1 1, 10	2.30 
3833027	150 mm	50 mm	1 1, 10	3.30 

### Pincès à serrer

tôle d'acier, matricée et galvanisée, avec  
protection en plastique

3833019

**forum**  
Professional Solutions



### Plattenheber

das universelle Tragegerät, leicht und  
ergonomisch geformt, für Holz, Metall,  
Kunststoff, Gipsplatten u.v.m, der Platten-  
träger ist sowohl als Träger für Bretter,  
Einhandplatten usw. wie auch als Auszieh-  
hilfe aus Plattenregalen und für schwere  
Platten besonders gut geeignet, für das  
Tragen von Türen und Teilen mit empfind-  
lichen Oberflächen ist er ebenfalls hervor-  
ragend geeignet, er ermöglicht ein sicheres  
Tragen auch im Schwenkbereich

### Porte-dalles

l'appareil de transport universel, léger et  
ergonomique, pour le bois, le métal, le  
plastique, les carreaux de plâtre, etc., le  
lève-plaques sert aussi bien à porter des  
planches, des panneaux à une main, etc.  
qu'à les extraire de leurs étagères, elle  
convient très bien aux panneaux lourds et  
même au transport des portes et des  
éléments aux surfaces sensibles, elle  
permet de les porter en toute sécurité,  
même dans l'espace de rotation

3833035

**forum**  
Professional Solutions



Nr. No.	Tragkraft capacité de charge	Spannbereich plage de serrage	 Code code	Paar pair
3833035	75 kg	0-65 mm	1 1	236.50 <input type="checkbox"/>

### Holzverbindungsplättchen





Holzverbindungsplättchen für Fräserdicke  
4 mm, Karton zu 1000 Stück

### Plaquettes d'assemblage de bois

plaquettes d'assemblage de bois pour  
épaisseur de fraise 4 mm, par carton de  
1000 unités

3833357

**forum**  
Professional Solutions

Nr. No.	Abmessungen dimensions	Grösse dimension	 Code code	Stück pièce
3833357	47x15x4 mm	0	1000 1000	57.20 
3833365	53x19x4 mm	10	1000 1000	57.20 
3833340	56x23x4 mm	20	1000 1000	57.20 



### Streichmasse



geölt, mit zwei Massskalen, Stäbchen  
einzeln feststellbar

### Trusquins

huilé, avec 2 graduations, baguettes  
fixables individuellement

3831583

**forum**  
Professional Solutions

Nr. No.	 Code code	Stück pièce
3831583	1 1, 5	17.40 



3831633

 forum  
Professional Solutions

### Präzisionswinkel

Kopfstück (Schenkel) aus hochwertigem Palisanderholz mit Griffhohlkehlen und beidseitig eingelassenen Messingprofil-schienen, Stahlschienen gehärtet und gebläut, Verbindung von Kopfstück und Stahlschienen durch beidseitig eingelassene Messingrahmen mit 4-fach-Vernietung, diese Verbindung garantiert die hohe und dauerhafte Messgenauigkeit von 0,03 mm

### Équerres de précision

bras court (talon) en palissandre de grande qualité avec des gorges de préhension et des rails profilés en laiton incorporés des deux côtés, rails en acier trempé et bleuis, talon et rails en acier reliés par un cadre en laiton incorporé des deux côtés, avec un quadruple rivetage, cette liaison garantit une précision de mesure élevée et durable de 0,03 mm

Nr. No.	Länge longueur	Code code	Stück pièce
3831633	250 mm	1 1,5	83.00 <input type="checkbox"/>

3831690

 forum  
Professional Solutions

### Anreisswinkel

Zunge Federbandstahl, Schenkel Palisanderholz mit Messingbeschlägen, beidseitig mit Griff-Hohlkehle, Messingschiene beidseitig eingelassen, zum Anreissen von Falz- und Nuttiefen bei Fenster- und Türrahmen

### Équerres à tracer

langue en acier à ressorts, branche en bois de palissandre avec ferrures en laiton, branche avec gorge de poignée des deux côtés, rails en laiton inclus des deux côtés, pour arracher la charge des profondeurs de feuillure et rainure des cadres de fenêtres et de portes

Nr. No.	Länge longueur	Code code	Stück pièce
3831690	300 mm	1 1	140.80 <input type="checkbox"/>

3831807

 forum  
Professional Solutions

### Schrägmasse

Kopfstück aus Palisanderholz mit Griffhohlkehlen, am Kopfende zum Schutz und zur Stabilisierung des Anschlages beidseitig mit eingelassenen Messingplatten vernietet, bewegliche Stahlschiene (Zunge) gehärtet und gebläut, Arretierung der beliebigen Winkellagen durch Flügelmutter und Spezial-Unterlegscheibe, durch bis zum Ende reichenden Schlitz für Innenmessung geeignet

### Fausses équerres

bras court en palissandre avec des gorges de préhension, extrémité du talon rivetée des deux côtés avec des plaques en laiton incorporées pour protéger et stabiliser la butée, bras mobile (lame) en acier trempé et bleui, blocage de n'importe quelle position angulaire au moyen d'un écrou papillon et d'une rondelle spéciale, convient aux mesures intérieures grâce à la fente allant jusqu'à l'extrémité

Nr. No.	Länge longueur	Code code	Stück pièce
3831807	250 mm	1 1,5	66.20 <input type="checkbox"/>

3859006

 forum  
Professional Solutions

### Flachwinkel

Flachwinkel D875/II A, ohne Anschlag

### Équerre plate

équerre plate D875/II A, sans butée







Nr. No.	Schenkellänge longueur des branches	Querschnitt coupe transversale	Code code	Stück pièce
3859006	75x50 mm	15x5 mm	1 1	10.80 <input type="checkbox"/>
3859014	100x70 mm	20x5 mm	1 1	13.20 <input type="checkbox"/>
3859022	150x100 mm	25x5 mm	1 1	18.20 <input type="checkbox"/>
3859030	200x130 mm	30x6 mm	1 1	27.30 <input type="checkbox"/>
3859048	250x165 mm	35x7 mm	1 1	38.50 <input type="checkbox"/>
3859055	300x175 mm	35x7 mm	1 1	47.30 <input type="checkbox"/>

**Anschlagwinkel**

Anschlagwinkel D875/II B

**Battements de volets**

équerre D875/II B

Nr. No.	Schenkellänge longueur des branches	Querschnitt coupe transversale	 Code code	Stück pièce
3859204	75x50 mm	15x5 mm	1 1	14.30 
3859212	100x70 mm	20x5 mm	1 1	18.20 
3859220	150x100 mm	25x5 mm	1 1	28.10 
3859238	200x130 mm	30x6 mm	1 1	37.40 
3859246	250x165 mm	35x7 mm	1 1	53.90 
3859253	300x175 mm	35x7 mm	1 1	64.90 



3859204



  
Professional Solutions
**Schlosserwinkel**

ohne Anschlag

aus Stahl, verzinkt, auf allen Seiten  
bearbeitet, für allgemeine Arbeiten**Equerres de serruriers**

sans butée

en acier, zingué, usiné sur tous les côtés,  
pour tous genres de travaux

Nr. No.	Schenkellänge long. des branches	Querschnitt section	 Code code	Stück pièce
3859105	100x70 mm	20x5 mm	1 1	6.40 <input type="checkbox"/>
3859113	150x100 mm	20x5 mm	1 1	8.00 <input type="checkbox"/>
3859121	200x130 mm	20x5 mm	1 1	10.00 <input type="checkbox"/>
3859139	150x165 mm	25x5 mm	1 1	10.50 <input type="checkbox"/>
3859147	300x180 mm	25x5 mm	1 1	13.00 <input type="checkbox"/>
3859154	400x230 mm	30x5 mm	1 1	15.50 <input type="checkbox"/>
3859162	500x280 mm	30x5 mm	1 1	19.00 <input type="checkbox"/>



3859105



  
Professional Solutions
**Schlosserwinkel**

mit Anschlag

aus Stahl, verzinkt, auf allen Seiten  
bearbeitet, für allgemeine Arbeiten**Equerres de serruriers**

avec butée





en acier, zingué, usiné sur tous les côtés,  
pour tous genres de travaux

Nr. No.	Schenkellänge long. des branches	Querschnitt section	 Code code	Stück pièce
3859303	100x70 mm	20x5 mm	1 1	11.50 <input type="checkbox"/>
3859311	150x100 mm	20x5 mm	1 1	13.50 <input type="checkbox"/>
3859329	200x130 mm	20x5 mm	1 1	18.00 <input type="checkbox"/>
3859337	250x160 mm	25x5 mm	1 1	23.00 <input type="checkbox"/>
3859345	300x180 mm	25x5 mm	1 1	24.80 <input type="checkbox"/>
3859352	400x230 mm	30x5 mm	1 1	34.50 <input type="checkbox"/>
3859360	500x280 mm	30x5 mm	1 1	45.50 <input type="checkbox"/>



3859303

  
Professional Solutions
**Haarwinkel**DIN 875/00, aus gehärtetem, rostfreiem  
Stahl, Hochkanten und Haar-Messkanten  
fein geschliffen und geläppt, flache  
Ausführung, für Kontroll- und Prüfarbeiten  
im Lichtspaltverfahren**Equerres biseautées**DIN 875/00, en acier inoxydable trempé,  
chants et rebords d'arêtes de mesure à  
filament rectifiés et dressés au lapidaire,  
modèle plat, pour travaux de contrôle et  
d'essai du procédé à fente lumineuse

Nr. No.	Schenkellänge longueur des branches	Querschnitt coupe transversale	 Code code	Stück pièce
3859402	50x40 mm	14x4 mm	1 1	34.10 
3859410	75x50 mm	16x4 mm	1 1	40.70 
3859428	100x70 mm	25x5 mm	1 1	42.90 



3859402

  
Professional Solutions

3859501





 forum  
Professional Solutions

### Zentrierwinkel

aus Spezialstahl mit mm-Teilung auf der Schiene, Hochkanten und Flachseiten geschliffen, Winkelhalbierende nach DIN 875/I, zum Zentrieren und Anreissen des Mittelpunktes bei runden Scheiben und Wellen

### Equerres à centrer

en acier spécial avec une graduation en mm sur la lame, chants et côtés plats polis, tolérance de l'angle de la bissectrice conforme à la norme DIN 875/I, pour centrer et tracer le centre des disques ronds et des axes

Nr. No.	Grösse taille	für Wellen bis Ø pour arbres jusqu'à un Ø de	Code code	Stück pièce
3859501	100x70 mm	90 mm	1 1	64.40 
3859519	150x130 mm	190 mm	1 1	75.90 
3859527	200x150 mm	220 mm	1 1	96.80 

3859600





 forum  
Professional Solutions

### Gehrungswinkel

aus Spezialstahl, Genauigkeit nach Werksnorm präzise gefertigt, mit gleich starken Schenkeln, die Prüfflächen sowie Flachseiten sind geschliffen, zum genauen Anreissen und Prüfen von 45° für Eckenstoss 90°

### Equerres à onglet

en acier spécial, précision selon les normes d'usine, branches fabriquées avec précision, d'épaisseur égale, les surfaces d'essai et les côtés plats sont rectifiés, pour un marquage précis et un contrôle de 45° pour un assemblage en angle 90°

Nr. No.	Schenkellänge longueur des branches	Querschnitt coupe transversale	Code code	Stück pièce
3859600	120x80 mm	20x5 mm	1 1	33.00 
3859618	150x100 mm	20x5 mm	1 1	34.10 
3859626	200x130 mm	25x5 mm	1 1	48.40 

3859808



 forum  
Professional Solutions

### Flanschenwinkel

aus Stahl, verzinkt, Hochkanten und Flachseiten bearbeitet, speziell zum genauen Ausrichten von Flanschen im Rohrleitungsbau

### Equerres à flasque

en acier, zingué, chants et faces usinés, spécialement conçu pour un alignement précis de brides dans l'installation de tuyauteries

Nr. No.	Abmessung dimensions	Querschnitt coupe transversale	Code code	Stück pièce
3859808	400x400 mm	30x5 mm	1 1	41.80 
3859816	500x500 mm	30x5 mm	1 1	51.70 

3859907



 forum  
Professional Solutions

### Schrägmasse

3-teilig, mit Flügelmutter, verzinkt, zum vielseitigen Einsatz bei einfachen Schlosserarbeiten

### Fausses équerres

3 pièces, avec écrou-papillon, zingué, utilisations diverses pour travaux de mécanicien simples

Nr. No.	Abmessung dimensions	Querschnitt coupe transversale	Code code	Stück pièce
3859907	200 mm	20x3 mm	1 1	17.10 
3859915	300 mm	30x3 mm	1 1	29.20 

## Gradmesser

offener, halbrunder Bogen, zum Messen von Winkelgraden 0 bis 180°, mit Feststellschraube, mattverchromt

Nr. No.	Gradbogen arc gradué	Schenkellänge longueur des branches	Code code	Stück pièce
3860004	80 mm	120 mm	1 1	26.40 *
3860012	120 mm	150 mm	1 1	30.80 *
3860020	150 mm	200 mm	1 1	36.90 *
3860038	200 mm	300 mm	1 1	50.10 *
3860046	300 mm	500 mm	1 1	101.20 *

## Rapporteurs d'angle

secteur évidé en demi-cercle, ouvert pour mesurer des angles de 0 à 180°, avec vis de blocage, chromé mat

3860004

**forum**  
Professional Solutions

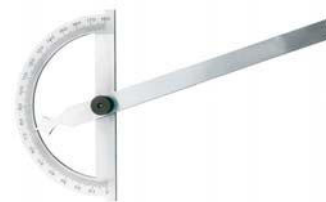

## Gradmesser

offener, halbrunder Bogen, in der Länge verstell- und feststellbare Schiene, aus Spezialstahl, Skala blendfrei mattverchromt, zum Messen von Winkelgraden 10° bis 170°, auch an Werkstücken mit kleinen Ansätzen

Nr. No.	Gradbogen arc gradué	Schenkellänge longueur des branches	Code code	Stück pièce
3860202	100 mm	150 mm	1 1	50.60 *
3860210	150 mm	300 mm	1 1	58.90 *
3860228	200 mm	400 mm	1 1	74.80 *

## Rapporteurs d'angle

secteur évidé en demi-cercle, coulisse réglable et fixable en longueur, en acier spécial, échelle graduée chromée mat anti-reflet, pour mesurer les angles de 10° à 170°, également sur les pièces à usiner à petits embouts

3860202

**forum**  
Professional Solutions



## Stahlmassstäbe

aus rostfreiem, hartgewalztem Federstahl, mattierte Oberfläche, gerundete Kanten, EG-Genauigkeitsklasse II, ab 500 mm Länge gekennzeichnet

Nr. / No.	3860400	3860418	3860426
Länge / longueur	10 / 100 cm	15 / 150 cm	20 / 200 cm
Breite / largeur	13 mm	13 mm	13 mm
Stärke / épaisseur	0,5 mm	0,5 mm	0,5 mm
Teilung Oberkante / graduation du bord supérieur	1/2 mm	1/2 mm	1/2 mm
Teilung Unterkante / graduation du bord inférieur	1/1 mm	1/1 mm	1/1 mm
Code / code	1, 10	1, 10	1, 10
Stück / pièce	2.10 □	2.20 □	2.20 □

## Réglettes en acier

en acier souple inoxydable, laminé, surface matée, bords arrondis, classe de précision CE II, marquage à partir de 500 mm de longueur

3860400

**forum**  
Professional Solutions



Nr. / No.	3860434	3860442	3860459
Länge / longueur	25 / 250 cm	30 / 300 cm	30 / 300 cm
Breite / largeur	13 mm	13 mm	28 mm
Stärke / épaisseur	0,5 mm	0,5 mm	0,8 mm
Teilung Oberkante / graduation du bord supérieur	1/2 mm	1/2 mm	1/2 mm
Teilung Unterkante / graduation du bord inférieur	1/1 mm	1/1 mm	1/1 mm
Code / code	1, 10	1, 10	1, 10
Stück / pièce	2.50 □	2.90 □	7.10 □

Nr. / No.	3860467	3860475	3860483
Länge / longueur	50 / 500 cm	50 / 500 cm	100 / 1000 cm
Breite / largeur	18 mm	30 mm	18 mm
Stärke / épaisseur	0,5 mm	1,0 mm	0,5 mm
Teilung Oberkante / graduation du bord supérieur	1/2 mm	1/2 mm	1/2 mm
Teilung Unterkante / graduation du bord inférieur	1/1 mm	1/1 mm	1/1 mm
	1	1	1
Code / code	1, 10	1, 10	1, 5
Stück / pièce	5.70 <input type="checkbox"/>	13.00 <input type="checkbox"/>	9.60 <input type="checkbox"/>

Nr. / No.	3860491
Länge / longueur	100 / 1000 cm
Breite / largeur	30 mm
Stärke / épaisseur	1,0 mm
Teilung Oberkante / graduation du bord supérieur	1/2 mm
Teilung Unterkante / graduation du bord inférieur	1/1 mm
	1
Code / code	1, 5
Stück / pièce	26.50 <input type="checkbox"/>

3860707

**forum**  
Professional Solutions



### Haarlineale

DIN 874/00, aus gehärtetem Normalstahl, mit Handwärmeschutz, Haarmesskanten feinstgeschliffen und geläpft, Fasen in blendfreier (brüniertes) Ausführung, zur Prüfung der Geradheit von Flächen im Lichtspaltverfahren

### Règles à filet de précision

DIN 874/00, en acier normal trempé, avec protection thermique des mains, bords de mesure de filament finement polis et rodés, biseautage bruni (sans éblouissement), pour le contrôle de la linéarité de surfaces dans le procédé de filet de lumière

Nr. No.	Länge longueur	 Code code	Stück pièce
3860707	75 mm	1 1	15.30 <input type="checkbox"/>
3860715	100 mm	1 1	17.30 <input type="checkbox"/>
3860723	125 mm	1 1	20.40 <input type="checkbox"/>

3860806

**forum**  
Professional Solutions



### Streichmasse

aus rostfreiem Stahl, flache Ausführung, Anreisskante gehärtet, mit gelasertes mm-Teilung, Skala mattiert und mit Feststellschraube, zum einfachen Anreissen von Werkstücken

### Trusquins

en acier inoxydable, modèle plat, arête de marquage trempée, avec graduation en mm au laser, échelle matte et avec vis de blocage, pour le traçage aisé de pièces à usiner

Nr. No.	Messbereich plage de mesure	 Code code	Stück pièce
3860806	200 mm	1 1, 5	31.40 <input type="checkbox"/>
3860814	250 mm	1 1, 5	36.30 <input type="checkbox"/>
3860822	300 mm	1 1, 5	41.80 <input type="checkbox"/>

3860905

**forum**  
Professional Solutions



### Spitzzirkel

Spitzzirkel ohne Stellbogen, aus Spezialstahl, mit kantigen Schenkeln, Nieten-scharnier, Spitzen gehärtet und geschliffen, fein poliert

### Compas de précision

compas de précision sans arc de réglage, en acier spécial, avec branches carrées, charnière-riquet, pointes durcies et affûtées, polissage

Nr. No.	Schenkellänge longueur des branches	Öffnungsweite largeur d'ouverture	 Code code	Stück pièce
3860905	150 mm	300 mm	1 1, 5	7.60 <input type="checkbox"/>
3860913	200 mm	400 mm	1 1, 5	10.90 <input type="checkbox"/>
3860921	250 mm	500 mm	1 1, 5	14.20 <input type="checkbox"/>
3860939	300 mm	600 mm	1 1, 5	17.50 <input type="checkbox"/>



### Spitzzirkel

Spitzzirkel mit Stellbogen, aus Spezialstahl, mit kantigen Schenkeln, Nietscharnier, Spitzen gehärtet und geschliffen, fein poliert

### Compas de précision

compas de précision avec arc de réglage, en acier spécial, avec branches carrées, charnière-rivet, pointes durcies et affûtées, polissage

3860947

**forum**  
Professional Solutions



Nr. No.	Schenkellänge longueur des branches	Öffnungsweite largeur d'ouverture	Code code	Stück pièce
3860947	150 mm	300 mm	1 1,5	17.10 □
3860954	200 mm	400 mm	1 1,5	13.10 □
3860962	250 mm	500 mm	1 1,5	16.40 □
3860970	300 mm	600 mm	1 1,5	20.80 □

### Federzirkel

Spitzzirkel mit Schnellspannmutter, extra starke kantige Schenkel, gehärtete Spitzen, durchgehende Spindel

### Compas à ressort

compas à pointes sèches avec un écrou de serrage rapide, jambes anguleuses extrêmement robustes, pointes trempées, vis traversante

3861101

**forum**  
Professional Solutions



Nr. No.	Schenkellänge longueur des branches	Öffnungsweite largeur d'ouverture	Code code	Stück pièce
3861101	150 mm	300 mm	1 1,5	8.70 *
3861119	200 mm	400 mm	1 1,5	10.90 *
3861127	250 mm	500 mm	1 1,5	15.30 *

### Lochzirkel

aus Blankstahl gestanzt, geschliffen und poliert, mit extra starkem Nietscharnier

### Compas d'intérieur

en acier blanc estampé, meulé et poli, avec une charnière à rivet particulièrement robuste

3861200

**forum**  
Professional Solutions



Nr. No.	Schenkellänge longueur des branches	Öffnungsweite largeur d'ouverture	Code code	Stück pièce
3861200	200 mm	400 mm	1 1,5	8.70 *
3861218	300 mm	600 mm	1 1,5	14.20 *

### Greifzirkel

aus Blankstahl gestanzt, geschliffen und poliert, mit extra starkem Nietscharnier

### Compas d'épaisseur

en acier blanc estampé, meulé et poli, avec une charnière à rivet particulièrement robuste

3861309

**forum**  
Professional Solutions



Nr. No.	Schenkellänge longueur des branches	Öffnungsweite largeur d'ouverture	Code code	Stück pièce
3861309	200 mm	400 mm	1 1,5	8.70 *
3861317	300 mm	600 mm	1 1,5	14.20 *

### Radienschablonen

aus Normalstahl, Radien konkav und konvex, mit Massangabe auf dem Deckblatt, zum Prüfen von Innen- und Aussenradien

### Jauges à rayon

en acier spécial, rayons concaves et convexes, avec cote sur la page de couverture et vis de blocage, pour le contrôle de rayons intérieurs et extérieurs

3861408

**forum**  
Professional Solutions



Steigung in mm:

1,0–3,0 mm um 0,25 mm steigend  
3,5–20 mm um 0,50 mm steigend  
20,0–25 mm um 1,00 mm steigend

pas en mm:

1,0–3 mm par progression de 0,25 mm  
3,5–20 mm par progression de 0,50 mm  
20,0–25 mm par progression de 1,00 mm

Nr. No.	Radien in rayons en	Blatt-Anzahl nombre de feuilles	Code code	Stück pièce
3861408	1,0–7,0 mm	17	1 1	15.30 *
3861416	7,5–15 mm	16	1 1	18.20 *
3861424	15,5–25 mm	15	1 1	18.20 *

3861507

  
Professional Solutions

### Gewindeschablonen

aus Stahl, für Innen- und Ausenmessung, in blankem Deckblatt mit Massangabe und Feststellschrauben, zum Kontrollieren von Steigungen bei Innen- und Aussengewinden

### Jauges de filetage

en acier, pour mesure intérieure et extérieure, dans couverture nue avec indication de la dimension et vis de blocage. pour contrôler les filetages femelles et mâles

Nr. No.	Gewinde filetage	Steigung pas	Gangzahl filets	Blatt-Anzahl nombre de feuilles	Code code	Stück pièce
3861507	metrisch + Whitworth métrique + Whitworth	0,25-6,00 mm	4-62 "	52	1 1	8.70 <input checked="" type="checkbox"/>
3861515	metrisch + Whitworth + Rohrgewinde métrique + Whitworth + pas du gaz	0,25-6,00 mm	4-26 "	58	1 1	10.90 <input checked="" type="checkbox"/>

3861606

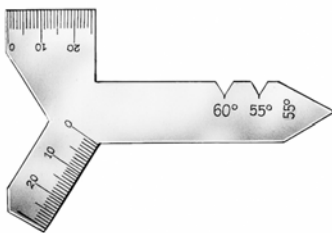
  
Professional Solutions

### Schleiflehren

Universal

Teilung in mm, Winkel 120°, 118°, 90°, 60° und 55°

### Jauges d'affûtage

Universel

pas en mm, angles de 120°, 118°, 90°, 60° et 55°

Nr. No.	Code code	Stück pièce
3861606	1 1	10.80 <input type="checkbox"/>

3861655

  
Professional Solutions

### Schleiflehren

Spiralbohrer

mit 118° Spitzenwinkel, bis 50 mm Bohrer-durchmesser

### Jauges d'affûtage

mèches à métaux

avec un angle de pointe de 118° et un diamètre de mèche jusqu'à 50 mm

Nr. No.	für Spiralbohrer bis Ø pour forets hélicoïdaux jusqu'à un Ø de	Code code	Stück pièce
3861655	50 mm	1 1	3.10 <input checked="" type="checkbox"/>

3861705

  
Professional Solutions

### Stahllehren

Spitzgewinde

mit Massangabe markiert und diversen Einschnitten zum Prüfen des Anschliffes beim Drehstahl

### Pieds à coulisse en acier

filetage triangulaire

cote marquée et diverses entailles pour le contrôle de l'affûtage pour le burin

Nr. No.	für Gewinde pour filetage	Code code	Stück pièce
3861705	55°	1 1	12.40 <input type="checkbox"/>
3861713	60°	1 1	12.40 <input type="checkbox"/>

3861754

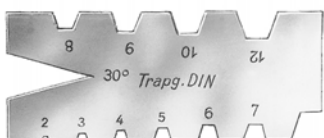
  
Professional Solutions

### Stahllehren

Trapezgewinde

für Trapezgewinde, alle Einschnitte sauber gefräst

### Pieds à coulisse en acier

filetage trapézoïdal

pour filetage trapézoïdal, toutes les entailles sont fraisées proprement

Nr. No.	Steigung pas	Flankenwinkel angle de flanc	Einschnitt entaille	Code code	Stück pièce
3861754	2-12 mm	30°	30°	1 1	13.50 <input checked="" type="checkbox"/>

## Stahllehren

### Trapez-, Flachgewinde

für Trapezgewinde von 2–12 mm/Steigung und Flachgewinde 2–8 Gang/Zoll, alle Einschnitte sauber gefräst

Nr. No.	Spitzgewinde filetage pointu	 Code code	Stück pièce
3861804	55, 60 °	1 1	5.80 

## Pieds à coulisse en acier

### filetage plat trapézoïdal

pour filetage trapézoïdal de 2–12 mm/pas et filet carré 2–8 pas/pouce, toutes les entailles sont fraisées proprement

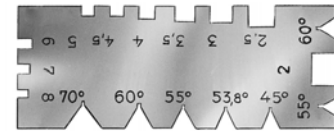



3861804

**forum**  
Professional Solutions

## Düsenlehren

mit Stahlstiften, in Kunststoff gefasst, mit Feststellschrauben, Gehäuse vernickelt, für Messungen aller Düsenarten und kleiner Bohrungen

Nr. No.	Messbereich plage de mesure	Anzahl der Messstifte nombre de pointes de mesure	 Code code	Stück pièce
3861903	0,45-1,5 mm	20	1 1	18.70 
3861911	1,5-3,0 mm	16	1 1	20.00 

## Jeux de jauges à coulisse

avec goujons en acier, entouré de plastique, avec vis de blocage, boîtier nickelé, pour mesures de tous les types de gicleurs et des petits alésages

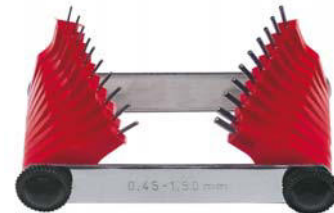



3861903

**forum**  
Professional Solutions

## Gewindeschieber

aus Aluminium, eloxiert, tiefschwarzer Druck, kratzfest versiegelt, mit Tabellen auf Vorder- und Rückseite für metrisches ISO-Regelgewinde (DIN 1502, alte DIN 13), Whitworth-Gewinde (DIN 11), Whitworth-Rohrgewinde (DIN 259)

Nr. No.	Abmessungen dimensions	 Code code	Stück pièce
3862000	260x50 mm	1 1	34.10 

## Tableaux coulissants

en aluminium, anodisé, impression noire foncée, résistant aux rayures, avec tableaux au recto et au verso pour filetage métrique ISO (DIN 1502, ancien DIN 13), filetage Whitworth (DIN 11) et filetage Whitworth au pas du gaz (DIN 259)





3862000

**forum**  
Professional Solutions

## Passungsschieber

aus Aluminium, eloxiert, tiefschwarzer Druck, kratzfest versiegelt, mit Tabellen auf Vorder- und Rückseite für Einheitsbohrungen H6 bis H13 nach DIN 7154 von 1–160 mm ø sowie Einheitswellen h5 bis h12 nach DIN 7155 von 1–160 mm ø

Nr. No.	Abmessungen dimensions	 Code code	Stück pièce
3862109	280x80 mm	1 1	46.20 

## Tableaux d'ajustement

en aluminium, anodisé, impression de couleur noir intense, avec scellage résistant aux rayures, avec tableaux sur les faces avant et arrière pour les trous uniformes de H6 à H13 suivant DIN 7154 de 1–160 mm ø ainsi que les arbres uniformes de h5 à h12 suivant DIN 7155 de 1–160 mm ø



3862109

**forum**  
Professional Solutions

3862208





**forum**  
 Professional Solutions

### Fühlerlehren

Blätter aus gehärtetem Federstahl, einzeln mit Grösse beschriftet, konisch zulaufend in hochglanz-vernickelter Schale, mit Feststellmutter, zum Prüfen von Zwischenräumen, Kontaktabständen usw.

### Jauges d'épaisseur

feuilles en acier à ressort trempé, avec inscriptions de dimensions individuelles, forme conique dans coquille nickelée très brillante avec écrou de blocage, pour vérifier les espaces intermédiaires, les distances de contact, etc.

Nr. No.	Blattzahl nombre de lames	Messbereich plage de mesure	Blattlänge longueur de lame	 Code code	Stück pièce
3862208	8	0,05-0,5 bis 0,3 mm um 0,05 mm, darüber um 0,1 mm steigend de 0,05 à 0,5 pas de 0,05 mm jusqu' à 0,3 mm et pas de 0,1 mm au-d	100 mm	1 1	3.00 
3862216	13	0,05-1,00 bis 0,3 mm um 0,05 mm, darüber um 0,1 mm steigend de 0,05 à 1,00 pas de 0,05 mm jusqu' à 0,3 mm et pas de 0,1 mm au	100 mm	1 1	3.60 
3862224	20	0,05-1,00 um 0,05 mm steigend de 0,05 à 1,00 pas de 0,05 mm	100 mm	1 1	6.50 
3862232	21	0,05-2,00 bis 0,1 mm um 0,05 mm, darüber um 0,1 mm steigend de 0,05 à 2,00 pas de 0,05 mm jusqu' à 0,1 mm et pas de 0,1 mm au	100 mm	1 1	11.60 

## Mikrometer

Genauigkeit nach DIN 863, Ableseiteile mattverchromt, Messflächen HM-bestückt, Messkraftregelung durch Gefühlsratsche, mit Handwärmisolation, Feststellung durch Klemmhebel, Lieferung im Etui, inklusive Einstellschlüssel, ab Messbereich 25–50 mm mit Einstellmass

## Micromètres

précision selon DIN 863, pièces de lecture chromées mat, surfaces de mesure en carbure, réglage de la force de mesure par rochet, isolation thermique des mains, blocage par levier de serrage, livraison dans un étui, avec clé de réglage, à partir d'une capacité de mesure de 25–50 mm avec étalon

3862406

**forum**  
Professional Solutions



Nr. / No.	3862406	3862414	3862422
Messbereich / plage de mesure	0-25 mm	25-50 mm	50-75 mm
Spindel-Ø / Ø de la broche	6,5 mm	6,5 mm	6,5 mm
Trommel-Ø / Ø du tambour	17,0 mm	17,0 mm	17,0 mm
Spindelsteigung / pas de la broche	0,5 mm	0,5 mm	0,5 mm
Ablesung / lecture	0,01 mm	0,01 mm	0,01 mm
	1	1	1
Code / code	1	1	1
Stück / pièce	31.90 <input type="checkbox"/>	34.70 <input type="checkbox"/>	37.30 <input type="checkbox"/>

Nr. / No.	3862430
Messbereich / plage de mesure	75-100 mm
Spindel-Ø / Ø de la broche	6,5 mm
Trommel-Ø / Ø du tambour	17,0 mm
Spindelsteigung / pas de la broche	0,5 mm
Ablesung / lecture	0,01 mm
	1
Code / code	1
Stück / pièce	41.30 <input type="checkbox"/>

## Mikrometer

Ein-/Ausschaltfunktion, automatische Ausschaltung, 0-Punkt-Setzung an jeder Stelle möglich, mm/inch-Umschaltung, Spritzwasserschutz IP 54, Klemmhebel, Messkraftregelung durch Gefühlsratsche, HM-Messflächen, Handwärmeschutz mit Einstellmass ab 25 mm, Lieferung im Holzetui, inklusive Batterie

## Micromètres

fonction marche/arrêt, arrêt automatique, mise à zéro en tout point, précision selon norme usine, conversion mm/pouces, protection contre les projections d'eau IP 54, levier de serrage, réglage de la force de mesure par rochet, surfaces de mesure en carbure, protection thermique des mains avec étalon à partir de 25 mm, livraison dans un coffret en bois, avec pile

3862554

**forum**  
Professional Solutions



Nr. No.	Messbereich plage de mesure	Spindel-Ø Ø de la broche	Spindelsteigung pas de la broche	Ablesung lecture	 Code code	Stück pièce
3862554	0-25 mm	6,5 mm	0,5 mm	0,001/0,00005 mm/inch	1 1	182.75 <input type="checkbox"/>
3862562	25-50 mm	6,5 mm	0,5 mm	0,001/0,00005 mm/inch	1 1	208.05 <input type="checkbox"/>

## Messuhren

Genauigkeit nach DIN 878, robustes Metallgehäuse, mattverchromt, mit verstellbaren Toleranzmarken und Feststellschraube, Einspannschaft (Ø 8 mm h6) gehärtet und geschliffen, Lieferung im Kunststoffetui

## Cadrams-comparateurs

précision selon DIN 878, boîte métallique, chromée mate, avec marques de tolérance réglables et vis de blocage, tige de serrage (Ø 8 mm h6) trempée et meulée, livré dans un étui en plastique

3862620

**forum**  
Professional Solutions



Nr. No.	Aussen-Ø Ø extérieur	Ablesung lecture	Messbereich plage de mesure	1Zeigerumdrehung 1 tour d'aiguille	 Code code	Stück pièce
3862620	58 mm	0,01 mm	10 mm	1,0 mm	1 1	32.50 <input type="checkbox"/>

3862661



**Messuhren**

Genauigkeit nach DIN 878, rostfreier Stahl, gehärtet, Messuhren sind einer Genauigkeitskontrolle mit Prüfmitteln unterzogen, die auf nationale und internationale Norme rückführbar sind, Gehäuse aus Messing, mattvernickelt, unzerbrechliche Gläser, Messbolzen geläpft, Einspannschaft (Ø 8 mm h6) geschliffen, Lieferung im Kunststoffetui

**Cadrans-comparateurs**

précision selon DIN 878, acier inoxydable trempé, les comparateurs sont soumis à un contrôle de précision réalisé au moyen d'instruments de contrôle qui sont traçables selon les standards nationaux et internationaux, boîtier en laiton, nickelé mat, verres incassables, tige de mesure rodée, tige de serrage (Ø 8 mm h6) polie, livraison dans un étui en plastique

Nr. No.	Aussen-Ø Ø extérieur	Ableseung lecture	Messbereich plage de mesure	Zeigerumdrehung 1 tour d'aiguille	Code code	Stück pièce
3862661	58 mm	0,01 mm	10 mm	1,0 mm	1 1	76.80 <input type="checkbox"/>

3862703



**Messuhren**

Genauigkeit nach Werksnorm, rostfreier Stahl, Messuhren sind einer Genauigkeitskontrolle mit Prüfmitteln unterzogen, die auf nationale und internationale Norme rückführbar sind, Messbolzen geläpft, Einspannschaft (Ø 8 mm h6) geschliffen, Gehäuse aus Messing, mattvernickelt, unzerbrechliche Gläser, die wesentlichen Stellen der Messwerke sind in Lochsteinen aus Rubin gelagert, Lieferung im Etui

**Cadrans-comparateurs**

précision selon norme usine, acier inoxydable, les comparateurs sont soumis à un contrôle de précision réalisé au moyen d'instruments de contrôle qui sont traçables selon les standards nationaux et internationaux, tige de mesure rodée, tige de serrage (Ø 8 mm h6) polie, boîtier en laiton, nickelé mat, verres incassables, les principales parties de tous les mécanismes de mesure se trouvent dans des pierres percées en rubis, livraison dans un étui

Nr. No.	Aussen-Ø Ø extérieur	Ableseung lecture	Messbereich plage de mesure	1 Zeigerumdrehung 1 tour d'aiguille	Code code	Stück pièce
3862703	58 mm	0,01 mm	30 mm	1,0 mm	1 1	157.30 <input type="checkbox"/>

3862752



**Schieblehren**

mit rechteckigem Tiefenmass, Genauigkeit nach DIN 862, rostfreier Stahl, Hauptteilung und Nonius mattverchromt, für 4-fach-Messungen (Innen-, Aussen-, Tiefen- und Stufenmessungen), Rückseite mit Gewindetabelle, Lieferung im Kunstlederetui

**Pieds à coulisse**

tige profondeur rectangulaire, précision selon DIN 862, acier inoxydable, division principale et nonius chromés mat, pour quadruples mesures (mesures intérieures, extérieures, de profondeur et de niveaux), dos avec tableau des filetages, livraison dans un étui en cuir

Nr. / No.	3862752
Messbereich / plage de mesure	150 mm
Ausführung / exécution	mit Momentfeststellung / avec blocage instantané
Schnabellänge / longueur des becs	40 mm
Nonius unten / vernier inférieur	1/20 (0,05) mm
Nonius oben / vernier supérieur	1/128 "
	1
Code / code	1, 5
Stück / pièce	28.10 <input type="checkbox"/>

### Schieblehren

mit rechteckigem Tiefenmass, Genauigkeit nach DIN 862, rostfreier Stahl, Hauptteilung und Nonius mattverchromt, für 4-fach-Messungen (Innen-, Aussen-, Tiefen- und Stufenmessungen), Rückseite mit Gewindetabelle, Lieferung im Kunstlederetui

Nr. / No.

**3862802**

Messbereich / plage de mesure	150 mm
Ausführung / exécution	mit Feststellschraube / avec vis de blocage
Schnabellänge / longueur des becs	40 mm
Nonius unten / vernier inférieur	1/20 (0,05) mm
Nonius oben / vernier supérieur	1/128 "
	1
Code / code	1, 5
Stück / pièce	28.10 <input type="checkbox"/>

### Pieds à coulisse

tige profondeur rectangulaire, précision selon DIN 862, acier inoxydable, division principale et nonius chromés mat, pour quadruples mesures (mesures intérieures, extérieures, de profondeur et de niveaux), dos avec tableau des filetages, livraison dans un étui en cuir

3862802

**forum**  
Professional Solutions



### Schieblehren

Genauigkeit nach DIN 862, rostfreier, ganz gehärteter Stahl, rechteckiges Tiefenmass, Hauptteilung und Nonius mattverchromt, für 4-fach-Messungen (Innen-, Aussen-, Tiefen- und Stufenmessungen), mit Gewindetabelle, Lieferung im Kunstlederetui

Nr. / No.

**3862810**

Messbereich / plage de mesure	150 mm
Ausführung / exécution	mit Feststellschraube / avec vis de blocage
Schnabellänge / longueur des becs	40 mm
Nonius unten / vernier inférieur	1/20 (0,05) mm
Nonius oben / vernier supérieur	1/128 "
	1
Code / code	1, 5
Stück / pièce	38.30 <input type="checkbox"/>

### Pieds à coulisse

précision selon DIN 862, acier inoxydable, entièrement trempé, jauge de profondeur rectangulaire, graduation principale et vernier chromés mat, pour mesures quadruples (mesures intérieures, extérieures, en profondeur et étagées), avec tableau des filetages, livraison dans un étui en similicuir

3862810

**forum**  
Professional Solutions



### Schieblehren

Genauigkeit nach DIN 862, aus rostfreiem Stahl, ganz gehärtet, Hauptteilung und Nonius mattverchromt, mit rechteckigem Tiefenmass, Lieferung im Kunstlederetui

Nr.  
No.

Messbereich  
plage de  
mesure

Ausführung  
exécution

Schnabellänge  
longueur des  
becs

Nonius unten  
vernier  
inférieur

 Code  
code

Stück  
pièce

3862901	100 mm	mit Feststellschraube avec vis de blocage	25 mm	1/20 (0,05) mm	1	1, 5	26.30 <input type="checkbox"/>
---------	--------	--	-------	----------------	---	------	--------------------------------

### Pieds à coulisse

précision selon DIN 862, en acier inoxydable, entièrement trempé, graduation principale et vernier chromés mat, avec jauge de profondeur rectangulaire, livré dans un étui en similicuir

3862901

**forum**  
Professional Solutions





**3863008****forum**  
Professional Solutions**Schieblehren**

Genauigkeit nach DIN 862, aus rostfreiem Stahl, parallaxfreier Ablesung, Skala und Nonius mattverchromt, für 4-fach-Messungen (Innen-, Aussen-, Tiefen- und Stufenmessungen), mit Gewindetabelle und rechteckigem Tiefenmass, Lieferung im Etui

**Pieds à coulisse**

précision selon DIN 862, en acier inoxydable, lecture sans parallaxe, échelle et vernier chromés mat, pour mesures quadruples (mesures intérieures, extérieures, en profondeur et étagées), avec tableau des filetages et jauge de profondeur rectangulaire, livré dans un étui

**Nr. / No.****3863008**

Messbereich / plage de mesure

150 mm

Ausführung / exécution

mit Momentfeststellung / avec blocage instantané

Schnabellänge / longueur des becs

40 mm

Nonius unten / vernier inférieur

1/20 (0,05) mm

Nonius oben / vernier supérieur

1/128 "



1

Code / code

1, 5

Stück / pièce

49.50 **3863016****forum**  
Professional Solutions**Schieblehren**

Genauigkeit nach DIN 862, aus rostfreiem Stahl, parallaxfreier Ablesung, Skala und Nonius mattverchromt, für 4-fach-Messungen (Innen-, Aussen-, Tiefen- und Stufenmessungen), mit Gewindetabelle und rechteckigem Tiefenmass, Lieferung im Etui

**Pieds à coulisse**

précision selon DIN 862, en acier inoxydable, lecture sans parallaxe, échelle et vernier chromés mat, pour mesures quadruples (mesures intérieures, extérieures, en profondeur et étagées), avec tableau des filetages et jauge de profondeur rectangulaire, livré dans un étui

**Nr. / No.****3863016**

Messbereich / plage de mesure

150 mm

Ausführung / exécution

mit Feststellschraube / avec vis de blocage

Schnabellänge / longueur des becs

40 mm

Nonius unten / vernier inférieur

1/20 (0,05) mm

Nonius oben / vernier supérieur

1/128 "



1

Code / code

1, 5

Stück / pièce

49.50 **3863057****forum**  
Professional Solutions**Schieblehren**

Genauigkeit nach DIN 862, aus rostfreiem Stahl, ganz gehärtet, Hauptteilung mattverchromt stossgeschützt, Zahnstange abgedeckt, Messflächen feinstgeschliffen und geläppt, mit Rollenfeineinstellung, für 4-fach-Messungen (Innen-, Aussen-, Tiefen- und Stufenmessungen), mit rechteckigem Tiefenmass, Lieferung im Kunststoffetui

**Pieds à coulisse**

précision selon DIN 862, en acier inoxydable, entièrement trempé, graduation principale chromée mat anti-chocs, crémaillère recouverte, surfaces de mesure meulées avec une très grande précision et dressées au lapidaire, avec réglage précis du rouleau, pour mesures quadruples (intérieures, extérieures, en profondeur et étagées), avec une jauge de profondeur rectangulaire, livré dans un étui plastique

**Nr. No.****Messbereich  
plage de mesure****Ablesung  
lecture****Zeigerumdrehung  
rotation de l'aiguille****Code  
code****Stück  
pièce**

3863057

150 mm

1/100 (0,01) mm

1 mm

1 1, 5

59.40

## Schieblehren

Genauigkeit nach DIN 862, rostfreier, gehärteter Stahl, Messflächen feinstgeschliffen, mit Kreuzspitzen, Feststellschraube oben, Ziffernhöhe der LCD-Anzeige 7,0 mm, 4-fach-Messung (Innen-, Aussen-, Tiefen- und Stufenmessungen), mit Datenausgang Opto (RS 232 Interface), Funktionen: ABS, mm/inch-Umschaltung, Aus- und Ein-/Zero (0)-Taste, Null-Stellung an jeder Position möglich, mit Absolut-Funktion, mit rechteckigem Tiefenmass, Lieferung in Kunststoffbox

## Pieds à coulisse

précision selon DIN 862, acier inoxydable trempé, surfaces de mesure meulées avec une très grande précision, avec pointes croisées, vis de blocage en haut, hauteur des chiffres de l'afficheur LCD de 7,0 mm, mesures quadruples (mesures intérieures, extérieures, en profondeur et étagées), avec sortie des données Opto (interface RS 232), fonctions: ABS, commutation mm/pouces, touche arrêt et marche/zéro (0), remise à zéro possible avec n'importe quelle position, avec fonction absolue, avec une jauge de profondeur rectangulaire, livré en boîte plastique

3863107

**forum**  
Professional Solutions



Nr. No.	Messbereich plage de mesure	Schnabellänge longueur des becs	Ablesung lecture	Code code	Stück pièce
3863107	150 mm	40 mm	0,01/0,0005 mm/inch	1 1, 5	76.05 *

## Tiefenmessschieber

Genauigkeit nach DIN 862, aus rostfreiem Stahl, Skala und Nonius mattverchromt, mit Laser-Skalierung und Feststellschraube, für Tiefen- und Absatzmessungen, Lieferung im Holzetui

## Pieds à coulisse de profondeur

précision conforme à la norme DIN 862, en acier inoxydable, échelle graduée et vernier sur fond chromé mat, avec une échelle laser et une vis de blocage, pour des mesures en profondeur et de saillie, livré en coffret en bois

3863404

**forum**  
Professional Solutions



Nr. No.	Messbereich plage de mesure	Brückenlänge longueur de l'embase	Querschnitt der Messschiene section de la règle	Nonius vernier	Code code	Stück pièce
3863404	200 mm	100 mm	10x3,5 mm	1/20 (0,05) mm	1 1, 5	40.70 ○
3863412	300 mm	150 mm	12x3,5 mm	1/20 (0,05) mm	1 1, 5	77.60 ○

## Gliedermeter

### Holz

3 mm starke Glieder, mit innenliegenden, wartungsfreien Polyamid-Gelenken, ermüdungsfreie Federung, standfest durch feste Einrastung, ausgewähltes hartes und hochwertiges Buchenholz, rote Zehnerzahlen, EG-Bauartzulassung, EG-Genauigkeitsklasse III

## Mètres pliants

### bois

branches de 3 mm d'épaisseur, qualité inégale avec articulations intérieures en polyamide, sans entretien, suspension à ressorts sans fatigue, stable grâce à l'encliquetage fixe, bois de hêtre dur de qualité supérieure, sélectionné, chiffres décimaux en rouge, homologation CE, classe de précision CE III

3863602

**forum**  
Professional Solutions



Nr. No.	Länge longueur	Breite largeur	Gliederzahl nombre de branches	Code code	Stück pièce
3863602	2 m	16 mm	10	1 1, 10	5.00 *

## Gliedermeter

### Kunststoff

glasfaserverstärker ABS-Kunststoff, Farbe weiss, geprägte mm-Teilung in schwarz an der oberen und unteren Gliedkante, die Glieder rasten im rechten Winkel ein, Messgenauigkeit nach EG-Genauigkeitsklasse III

## Mètres pliants

### matière plastique

matière plastique ABS renforcée par des fibres de verre, couleur blanche, graduation en mm estampée en noir sur les bords supérieurs et inférieurs, les branches s'enclenchent perpendiculairement, précision de mesure conforme à la classe de précision CE III

3863701

**forum**  
Professional Solutions



Nr. No.	Länge longueur	Breite largeur	Gliederzahl nombre de branches	Code code	Stück pièce
3863701	1 m	13 mm	10	1 1, 10	5.00 *

3863719

**forum**  
Professional Solutions

### Gliedermeter

#### Kunststoff

glasfaserverstärker ABS-Kunststoff, Farbe weiss, geprägte mm-Teilung in schwarz an der oberen und unteren Gliedkante, die Glieder rasten im rechten Winkel ein, Messgenauigkeit nach EG-Genauigkeitsklasse III

### Mètres pliants

#### matière plastique

matière plastique ABS renforcée par des fibres de verre, couleur blanche, graduation en mm estampée en noir sur les bords supérieurs et inférieurs, les branches s'enclenchent perpendiculairement, précision de mesure conforme à la classe de précision CE III

Nr. No.	Länge longueur	Breite largeur	Gliederzahl nombre de branches	Code code	Stück pièce
3863719	2 m	15 mm	10	1, 10	8.30 

3863800

**forum**  
Professional Solutions

### Rollmeter



#### Stahlband

stoss- und schlagfestes Kunststoffgehäuse, griffige Feststellbremse, weiss lackiertes Stahlband, Nylonbeschichtet (verhindert Korrosion und erhöht die Abriebfestigkeit), mm/cm-Teilung, EG-Genauigkeitsklasse II, Doppelhaken bei 5 und 8 m, bei 3 m einseitiger Haken

### Mètres à ruban acier

#### rubans d'acier de rechange

boîtier en plastique résistant aux chocs, butée d'arrêt anti-dérapante, ruban d'acier peint en blanc, revêtu de nylon (empêche la corrosion et accroît la résistance à l'usure), division mm/cm, catégorie de précision CE II, double crochet pour 5 et 8 m, crochet simple pour 3 m

Nr. No.	Länge longueur	Bandbreite largeur du ruban	Code code	Stück pièce
3863800	3 m	16 mm	1, 1, 6	9.00 
3863818	5 m	19 mm	1, 1, 6	13.40 
3863826	8 m	25 mm	1, 1, 6	22.10 

3864006

**forum**  
Professional Solutions

### Rollbandmasse



#### Stahlband

stoss- und schlagfestes Kunststoffgehäuse, Teil-Gummiüberzug, Massanfang A (ca. 10 cm nach Anfangsbeschlag), schnelles Einzugsgetriebe, mm/cm-Teilung, mit Handkurbel, EG-Genauigkeitsklasse II

### Chevillères

#### rubans d'acier de rechange

boîtier en plastique résistant aux chocs, revêtement partiel en caoutchouc, début des graduations sur le bord avant, rentrée rapide, division mm/cm, avec manivelle de commande, catégorie de précision II

Nr. No.	Länge longueur	Bandbreite largeur du ruban	Bandmaterial matière du ruban	Code code	Stück pièce
3864006	10 m	13 mm	Stahl acier	1, 1, 6	25.20 
3864014	20 m	13 mm	Stahl acier	1, 1, 6	37.00 
3864022	30 m	13 mm	Stahl acier	1, 1, 6	46.90 

3864204

**forum**  
Professional Solutions

### Rollbandmasse



#### Fiberglas

stoss- und schlagfestes Kunststoffgehäuse, Teil-Gummiüberzug, Massanfang A (ca. 10 cm nach Anfangsbeschlag), schnelles Einzugsgetriebe, mm/cm-Teilung, mit Handkurbel, EG-Genauigkeitsklasse II

### Chevillères

#### fibre de verre

boîtier en plastique résistant aux chocs, revêtement partiel en caoutchouc, début des graduations sur le bord avant, rentrée rapide, division mm/cm, avec manivelle de commande, catégorie de précision II

Nr. No.	Länge longueur	Bandbreite largeur du ruban	Bandmaterial matière du ruban	Code code	Stück pièce
3864204	10 m	15 mm	Fiberglasfaser fibre de verre	1, 1, 6	21.30 
3864212	20 m	15 mm	Fiberglasfaser fibre de verre	1, 1, 6	33.70 
3864220	30 m	15 mm	Fiberglasdaser fibre de verre	1, 1, 6	43.60 

## Rollbandmasse

### Stahlbänder

stoss- und schlagfestes Kunststoffgehäuse, Massanfang A (ca. 10 cm nach Anfangsbeschlag), schnelles Einzugsgetriebe, mm/cm-Teilung, ergonomischer Handgriff, Richtungswechsler, mit Handkurbel, EG-Genauigkeitsklasse II

## Chevillères



### rubans d'acier de rechange

boîtier en plastique résistant aux chocs, début des graduations sur le bord avant, rentrée rapide, division mm/cm, poignée ergonomique, inverseur, avec manivelle de commande, catégorie de précision CE II

3864402

**forum**  
Professional Solutions



Nr. No.	Länge longueur	Bandbreite largeur du ruban	Bandmaterial matière du ruban	 Code code	Stück pièce
3864402	30 m	13 mm	Stahl acier	1 1, 6	69.20 
3864410	50 m	13 mm	Stahl acier	1 1, 6	88.90 

## Rollbandmasse

### Fiberglas

stoss- und schlagfestes Kunststoffgehäuse, Massanfang A (ca. 10 cm nach Anfangsbeschlag), schnelles Einzugsgetriebe, mm/cm-Teilung, ergonomischer Handgriff, Richtungswechsler, mit Handkurbel, EG-Genauigkeitsklasse II

## Chevillères



### fibre de verre

boîtier en plastique résistant aux chocs, début des graduations sur le bord avant, rentrée rapide, division mm/cm, poignée ergonomique, inverseur, avec manivelle de commande, catégorie de précision CE II

3864501

**forum**  
Professional Solutions



Nr. No.	Länge longueur	Bandbreite largeur du ruban	Bandmaterial matière du ruban	 Code code	Stück pièce
3864501	30 m	15 mm	Fiberglasfaser fibre de verre	1 1, 6	59.40 
3864519	50 m	15 mm	Fiberglasfaser fibre de verre	1 1, 6	81.30 

3865136

**forum**  
Professional Solutions

### Wasserwaagen

silber

starkes Rechteckprofil mit glatten Seitenflächen, aus besonders korrosionsbeständiger Leichtmetalllegierung, schlagfeste Oberfläche mit grauer Pulverbeschichtung, die unzerbrechlichen Libellen aus Block-Acrylglas sind zur Sicherung der Genauigkeit fest in den Wasserwaagenkörper eingegossen, Messgenauigkeit in Normallage:  $0,029^\circ = 0,5 \text{ mm/m}$

### Niveaux d'eau

argent

profil carré solide avec faces latérales lisses, en alliage léger particulièrement résistant à la corrosion, surface antichocs avec revêtement thermolaqué gris, avec rayures magnétiques, les fioles incassables en bloc de verre acrylique sont coulées dans le corps afin de garantir la précision, précision de mesure en position normale:  $0,029^\circ = 0,5 \text{ mm/m}$

Nr. No.	Länge longueur	 Code code	Stück pièce
3865136	30 cm	1 1,5	13.40 <input type="checkbox"/>
3865144	40 cm	1 1,5	14.70 <input type="checkbox"/>
3865151	50 cm	1 1,5	15.80 <input type="checkbox"/>
3865169	60 cm	1 1,5	17.10 <input type="checkbox"/>
3865177	80 cm	1 1,5	19.60 <input type="checkbox"/>
3865185	100 cm	1 1,5	22.20 <input type="checkbox"/>
3865193	120 cm	1 1,5	30.50 <input type="checkbox"/>
3865201	150 cm	1 1,5	36.70 <input type="checkbox"/>
3865219	180 cm	1 1,5	41.40 <input type="checkbox"/>
3865227	200 cm	1 1,5	49.10 <input type="checkbox"/>

3865250



**forum**  
Professional Solutions

### Wasserwaagen

magnetisch, starkes Rechteckprofil mit glatten Seitenflächen, aus besonders korrosionsbeständiger Leichtmetalllegierung, schlagfeste Oberfläche mit grauer Pulverbeschichtung, mit Magnetstreifen, die unzerbrechlichen Libellen aus Block-Acrylglas sind zur Sicherung der Genauigkeit fest in den Wasserwaagenkörper eingegossen, Messgenauigkeit: Normallage  $0,057^\circ = 1,0 \text{ mm/m}$

### Niveaux d'eau

profil carré solide avec faces latérales lisses, en alliage léger particulièrement résistant à la corrosion, surface antichocs avec revêtement thermolaqué gris, avec rayures magnétiques, les fioles incassables en bloc de verre acrylique sont coulées dans le corps afin de garantir la précision, précision de mesure en position normale:  $0,057^\circ = 1,0 \text{ mm/m}$

Nr. No.	Länge longueur	 Code code	Stück pièce
3865250	40 cm	1 1,5	40.00 <input type="checkbox"/>
3865268	60 cm	1 1,5	44.60 <input type="checkbox"/>
3865276	80 cm	1 1,5	48.00 <input type="checkbox"/>
3865284	100 cm	1 1,5	65.90 <input type="checkbox"/>

3865508



**forum**  
Professional Solutions

### Wasserwaagen

aus Kunststoff, Horizontal-Libelle und Libelle mit Winkelmesseinrichtung aus Plexiglas, Anreisskante als Zeichenhilfe für Winkel von  $45^\circ$ ,  $60^\circ$ ,  $120^\circ$  und  $135^\circ$ , Massskala in cm und mm eingeteilt

### Niveaux d'eau

niveau horizontal en plastique et niveau avec un dispositif de mesure des angles en plexiglas, arête de marquage comme aide de dessin pour des angles de  $45^\circ$ ,  $60^\circ$ ,  $120^\circ$  et  $135^\circ$ , échelle de mesure divisée en cm et mm

Nr. No.	Länge longueur	 Code code	Stück pièce
3865508	25 cm	1 1,5	42.30 <input type="checkbox"/>

## Werkzeugtaschen

leer

Rindsleder, Bodenschale aus Stahlblech, verzinkt, Vorder- und Rückwand mit je 9 verstellbaren Schlaufen, Vorderwand aufklappbar, Seitenwände mit je 1 Schliessriemen, Taschenkörper aluwinkelverstärkt, Bodengleiter, Vortasche, 2 Trageringe, Tragegriff, verschliessbar durch 2 Steckschlösser, Lieferung ohne Inhalt

Nr. No.	Innenmasse dimens. intérieures	Volumen ca. volume environ	Gewicht poids	Code code	Stück pièce
3867009	420x150x250 mm	24 l	2900 g	1 1, 3	125.60 <input type="checkbox"/>

## Coffres à outils

vide

cuir vachette, coque de fond en tôle d'acier galvanisé, paroi avant et arrière rabattables avec 9 boucles réglables, paroi avant basculante, parois latérales avec 1 sangle de fermeture, corps des poches renforcés avec de l'aluminium dans les coins, patins, poche avant, 2 anneaux de fixation, poignée, verrouillable par 2 serrures à cylindre, livraison sans contenu



3867009

**forum**  
Professional Solutions

## Werkzeugtaschen

leer

Rindsleder, Bodenschale aus Stahlblech, verzinkt, Vorder- und Rückwand mit je 8 Einsteckfächern, Vorder- und Rückwand teilaufklappbar, feststehende Mittelwand, 9 verstellbare Schlaufen und 8 unverstellbare, Schlaufen, Halteschlaufen für Wasserwaage, 1 Umlaufriemen, Taschenkörper aluwinkelverstärkt, Bodengleiter, Vortasche, 2 Trageringe, Tragegriff, verschliessbar durch 2 Steckschlösser, Lieferung ohne Inhalt

Nr. No.	Innenmasse dimens. intérieures	Volumen ca. volume environ	Gewicht poids	Code code	Stück pièce
3867058	450x190x340 mm	33 l	5000 g	1 1	236.90 <input type="checkbox"/>

## Coffres à outils

vide

cuir vachette, coque de fond en tôle d'acier galvanisé, paroi avant et arrière rabattables avec 8 poches d'insertion, paroi avant et arrière semi-basculantes, séparation fixe, 9 boucles réglables et 8 boucles fixes, sangle pour niveau à bulle, 1 lanière, corps des poches renforcés en aluminium, patins, poche avant, 2 anneaux de fixation, poignée, verrouillable par 2 serrures à cylindre, livraison sans contenu



3867058

**forum**  
Professional Solutions

## Werkzeugtaschen

Installateur, leer

Rindsleder, Innenraum komplett verstärkt, Alu-Kantenschutz umlaufend, 4 grosse Innenfächer, 9 verstellbare Werkzeughalterungen, 6 Schlaufen an den Seitenwänden, Halterung für Wasserwaage, Dokumentenfach, Bodengleiter, Tragegriff, 2 Schliessriemen, Lieferung ohne Inhalt

Nr. No.	Innenmasse dimens. intérieures	Volumen ca. volume environ	Gewicht poids	Code code	Stück pièce
3867157	470x200x240 mm	23 l	2941 g	1 1, 3	197.10 <input type="radio"/>

## Coffres à outils

Installateur, vide

cuir vachette, intérieur entièrement renforcé, protection des bords en aluminium, 4 grands compartiments intérieurs, 9 supports à outils réglables, 6 boucles sur les parois latérales, sangle pour niveau à bulle, compartiment à documents, patins, poignée, 2 sangles de fermeture, livraison sans contenu



3867157

**forum**  
Professional Solutions

## Trageriemen

Polyester, verstellbar, Schulterschutz, 2 Karabinerhaken

Nr. No.	Abmessungen dimensions	Gewicht poids	Code code	Stück pièce
3867108	1200x25 mm	132 g	1 1	15.60 <input type="checkbox"/>

## Courroies de transport

polyester, réglable, protection des épaules, 2 mousquetons



3867108

**forum**  
Professional Solutions



3867306



### Werkzeugkoffer

#### leer

Kofferschale aus ABS-Kunststoff, herausnehmbare Werkzeugtafel aus robustem Mehrschichtkunststoff, Werkzeugtafel mit 9 Einsteckfächern auf der Vorder- und 13 Einsteckfächern auf der Rückseite, Abdeckplatte mit 15 Einsteckfächern, Dokumentenfach im Deckel, individuell einteilbare Bodenschale, mit Abdeckplatte, abgedeckte Scharniere und Sicherheitsdeckelhalter, ergonomischer Griff mit Weichzone, Aluminiumrahmen mit Stosskantenschutz, verschliessbar durch 2 Kippzylinderschlösser und Zahlenschloss

Lieferung: mit zwei formstabilen Trennstangen und 8 Endkappen, ohne Inhalt

### Caisses à outils

#### vide

coque de valise en plastique ABS, panneau à outils amovible en plastique multicouche solide, panneau à outils avec 9 compartiments à l'avant et 13 compartiments à l'arrière, panneau intercalaire avec 15 compartiments, porte-documents dans le couvercle, coque du fond divisible de façon individuelle, avec un panneau intercalaire, charnière couverte et support de couvercle de sécurité, poignée ergonomique avec une zone souple, cadre en aluminium avec une protection contre les chocs au bord, verrouillable avec 2 serrures de sûreté à bascule et une serrure à code

livraison: avec deux tiges de séparation de forme stable et 8 embouts, sans contenu

Nr. No.	Innenmasse dimens. intérieures	Volumen ca. volume environ	Gewicht poids	 Code code	Stück pièce
3867306	455x345x160 mm	26 l	5015 g	1 1, 3	198.60 <input type="checkbox"/>

3867314



### Werkzeugkoffer

#### leer

Kofferschale aus ABS-Kunststoff, herausnehmbare Werkzeugtafel aus robustem Mehrschichtkunststoff, Werkzeugtafel mit 9 Einsteckfächern auf der Vorder- und 13 Einsteckfächern auf der Rückseite, Abdeckplatte mit 15 Einsteckfächern, Dokumentenfach im Deckel, individuell einteilbare Bodenschale, mit Abdeckplatte, abgedeckte Scharniere und Sicherheitsdeckelhalter, ergonomischer Griff mit Weichzone, Aluminiumrahmen mit Stosskantenschutz, verschliessbar durch 2 Kippzylinderschlösser und Zahlenschloss, Lieferung mit zwei formstabilen Trennstangen und 8 Endkappen, ohne Inhalt

### Caisses à outils

#### vide

coque de valise en plastique ABS, panneau à outils amovible en plastique multicouche solide, panneau à outils avec 9 compartiments à l'avant et 13 compartiments à l'arrière, panneau intercalaire avec 15 compartiments, porte-documents dans le couvercle, coque du fond divisible de façon individuelle, avec un panneau intercalaire, charnière couverte et support de couvercle de sécurité, poignée ergonomique avec une zone souple, cadre en aluminium avec une protection contre les chocs au bord, verrouillable avec 2 serrures de sûreté à bascule et une serrure à code, livraison avec deux tiges de séparation de forme stable et 8 embouts, sans contenu

Nr. No.	Innenmasse dimens. intérieures	Volumen ca. volume environ	Gewicht poids	 Code code	Stück pièce
3867314	480x370x200 mm	32 l	6100 g	1 1, 3	237.70 <input type="checkbox"/>



## Werkzeugkoffer

### leer

stabiler 3-fach Teleskop-Auszug, leichtgängige Inline-Rollen, herausnehmbare Werkzeugtafel aus robustem Mehrschichtkunststoff, Werkzeugtafel mit 9 Einsteckfächern auf der Vorder- und 13 Einsteckfächern auf der Rückseite, Werkzeugtafel mit 3 grossen Einsteckfächern auf der Vorder- und 13 Einsteckfächern auf der Rückseite, Abdeckplatte mit 15 Einsteckfächern, Dokumentenfach im Deckel, individuell einteilbare Bodenschale, mit Abdeckplatte, abgedeckte Scharniere und Sicherheitsdeckelhalter, ergonomischer Griff mit Weichzone, Aluminiumrahmen mit Stosskantenschutz, verschliessbar durch 2 Kippzylinderschlösser und Zahlenschloss, Lieferung: mit zwei formstabilen Trennstegen und 8 Endkappen, ohne Inhalt, geeignet zur Aufgabe als Fluggepäck

Nr. No.	Innenmasse dimens. intérieures	Volumen ca. volume environ	Gewicht poids	Code code	Stück pièce
3867405	485x350x195 mm	36 l	7700 g	1 1, 2	303.70 <input type="checkbox"/>

## Caisses à outils

### vide

rallonge télescopique stable en 3 parties, roulettes intérieures faciles à manoeuvrer, panneau à outils en plastique multicouche solide, panneau à outils avec 9 compartiments à l'avant et 13 compartiments à l'arrière, panneau à outils avec 3 grands compartiments à l'avant et 13 compartiments à l'arrière, plaque de recouvrement avec 15 compartiments, porte-documents dans le couvercle, coque de fond divisible individuellement, avec une plaque de séparation, charnière cachée et support de couvercle de sécurité, poignée ergonomique avec une partie souple, cadre en aluminium avec protection contre les chocs sur les bords, verrouillable avec 2 serrures de sûreté à bascule et une serrure à code, livraison avec deux tiges de séparation de forme stable et 8 embouts, sans contenu, peut être enregistré comme bagage dans l'avion



3867405

**forum**  
Professional Solutions

## Werkzeugkoffer

### leer

stabiler 3-fach Teleskop-Auszug, leichtgängige Inline-Rollen, herausnehmbare Werkzeugtafel aus robustem Mehrschichtkunststoff, Werkzeugtafel mit 9 Einsteckfächern auf der Vorder- und 13 Einsteckfächern auf der Rückseite, Werkzeugtafel mit 3 grossen Einsteckfächern auf der Vorder- und 13 Einsteckfächern auf der Rückseite, Abdeckplatte mit 15 Einsteckfächern, Dokumentenfach im Deckel, individuell einteilbare Bodenschale, mit Abdeckplatte, abgedeckte Scharniere und Sicherheitsdeckelhalter, ergonomischer Griff mit Weichzone, Aluminiumrahmen mit Stosskantenschutz, verschliessbar durch 2 Kippzylinderschlösser und Zahlenschloss, geeignet zur Aufgabe als Fluggepäck, Lieferung mit zwei formstabilen Trennstegen und 8 Endkappen, ohne Inhalt, Kofferschale aus HDPE-Kunststoff

Nr. No.	Innenmasse dimens. intérieures	Volumen ca. volume environ	Gewicht poids	Code code	Stück pièce
3867454	485x375x225 mm	46 l	7850 g	1 1, 2	401.80 <input type="checkbox"/>

## Caisses à outils

### vide

poignée télescopique solide à 3 positions, roulettes Inline à marche facile, panneau à outils amovible en matière synthétique multicouche robuste, panneau à outils avec 9 compartiments enfichables à l'avant et 13 à l'arrière, panneau à outils avec 3 grands compartiments enfichables l'avant et 13 compartiments enfichables à l'arrière, plaque de recouvrement avec 15 compartiments enfichables, compartiment à documents dans le couvercle, coque de fond divisible individuellement avec plaque de recouvrement, charnière recouvertes et porte-couvercle de sécurité, poignée ergonomique avec zone souple, cadre en aluminium avec protection des bords, verrouillage par 2 serrures à bascule et cadenas, convient comme bagage aérien, livraison avec deux séparations solides et 8 embouts, sans contenu, valise-coque en plastique HDPE



3867454

**forum**  
Professional Solutions

3867603

**forum**  
Professional Solutions

### Werkzeugrucksäcke

**leer**

ausgelegt für den harten Alltag und den täglichen Gebrauch, wasserabweisend, atmungsaktiv, reissfest, pflegeleicht, leichter als vergleichbare Taschen aus Leder, ergonomisch gepolstertes Rückenteil, verstärkte Rückwand mit Stichschutz, Werkzeugtafel herausnehmbar, Laptop- oder Notebookfach gepolstert, 12 Einsteckfächer, Netzaussenfach, Tragegriff, Trageriemen gepolstert und längenverstellbar, verschliessbar mit Reissverschluss, Lieferung inklusive separater Handy-Tasche, ohne Werkzeug

### Sacs à dos à outils

**vide**

conçu pour le dur labeur quotidien et l'emploi de tous les jours, hydrofuge, laisse passer l'air, indéchirable, facile d'entretien, plus léger que les sacs en cuir comparables, partie du dos rembourrée et ergonomique, dos renforcé avec protection corporelle, panneau à outils amovible, compartiment rembourré pour le laptop ou le notebook, 12 compartiments enfichables, compartiment extérieur en filet, poignée de transport, bandoulières rembourrées et réglables en longueur, verrouillage avec zip, livraison avec sac à portable séparé, sans les outils

Nr. No.	Innenmasse dimens. intérieures	Volumen ca. volume environ	Gewicht poids	 Code code	Stück pièce
3867603	500x360 mm	26 l	2064 g	1 1, 3	121.80 <input type="checkbox"/>

3867652

**forum**  
Professional Solutions

### Werkzeugtaschen

**leer**

Nylon D1680, Laptop- oder Notebookfach gepolstert, 7 Einsteckfächer, Tragegriff, Trageriemen gepolstert und längenverstellbar, verschliessbar mit Steckverschluss, Lieferung ohne Werkzeugrolley, mit grosser Halteschleufe zur Befestigung am Werkzeugrolley

### Coffres à outils

**vide**

nylon D1680, compartiment rembourré pour le laptop ou le notebook, 7 compartiments enfichables, anse de transport, bandoulières rembourrées et réglables en longueur, verrouillage avec fermeture à crochet, livraison sans chariot à outils, avec grande sangle pour fixation au chariot à outils

Nr. No.	Innenmasse dimens. intérieures	Gewicht poids	 Code code	Stück pièce
3867652	400x310 mm	1432 g	1 1, 3	73.90 <input type="checkbox"/>

3867801

**forum**  
Professional Solutions

### Werkzeugkästen

**leer**

5-teilig, aus hochwertigem Stahlblech, hammerschlag-lackiert, mit umlegbarem Tragebügel, automatischer Verschluss des Werkzeugkastens beim Hochziehen des Tragebügels, mit Vorhangschloss abschliessbar

### Caisses à outils

**vide**

en 5 pièces, en tôle d'acier haut de gamme, martelé et laqué, avec barre de transport repliable, fermeture automatique de la caisse à outils lorsque l'on tire la barre de transport, errouillage avec cadenas

Nr. No.	Abmessungen L x T x H dimensions l x p x h	 Code code	Stück pièce
3867801	430x200x200 mm	1 1, 3	46.20 <input type="checkbox"/>
3867819	530x200x200 mm	1 1, 3	50.60 <input type="checkbox"/>
3867827	600x200x200 mm	1 1, 3	60.50 <input type="checkbox"/>

## Werkzeugkoffer

mit herausnehmbarem, unterteiltem Klein-teileinsatz, durch gross dimensionierte Griffe leicht zu transportieren, perforierte Zeichnungstasche im Deckel integriert, Innenwände mit Spezial-Hartfaserplatten ausgekleidet, mit Vorhängeschloss abschliessbar, spritzwasserfest, witterungs-unempfindlich

## Caisses à outils

avec compartiment à petites pièces divisé et amovible, la grande poignée permet un transport aisé, sac à dessins perforé et intégré dans le couvercle, parois intérieures revêtues de panneaux en fibre dure, verrouillage avec cadenas, résistant aux projections d'eau, insensibles aux intempéries

3867900

**forum**  
Professional Solutions



Nr. No.	Abmessungen aussen L x T x H dimensions extérieures l x p x h	Abmessungen innen L x T x H dimensions intérieures l x p x h	Gewicht poids	Code code	Stück pièce
3867900	690x360x312 mm	678x350x247 mm	15 kg	1 1	192.50 <input type="checkbox"/>
3867918	833x440x343 mm	822x432x278 mm	20 kg	1 1	236.50 <input type="checkbox"/>
3867926	910x532x432 mm	900x520x368 mm	25 kg	1 1	269.50 <input type="checkbox"/>

## Hangschlösser

Vollmessing-Korpus mit gehärtetem, verchromtem Bügel, doppelt verriegelt, rostfreies Präzisions-Schliesswerk, Lieferung mit 2 Schlüsseln

## Cadenas

corps tout en laiton avec anse trempée et chromée, double verrouillage, mécanisme de fermeture de précision et inoxydable, livré avec 2 clés

3868502

**forum**  
Professional Solutions



Nr. No.	Grösse taille	Bügelstärke épaisseur de l'anse	Bügelhöhe innen hauteur intérieure de l'étrier	Code code	Stück pièce
3868502	30 mm	5 mm	17,5 mm	1 1, 10	8.60 <input type="checkbox"/>
3868510	40 mm	6 mm	22 mm	1 1, 12	10.90 <input type="checkbox"/>

## Schubladen-Werkzeugkoffer

82-teilig, 2 Schubladen mit Sicherungsverriegelung, 3 passgenaue CNC-gefräste Werkzeugeinlagen aus DuoColor-Spezialschaumstoff mit optischer Erkennung wenn ein Werkzeug fehlt, "Tip-Lift" Werkzeugentnahmen, 2 abschliessbare Schlösser, belastbar bis 90 kg

## Boîtes à outils à tiroirs

82 pièces, 2 tiroirs avec verrouillage de sécurité, 3 plateaux de rangement usinés CNC de dimension exacte, en mousse spéciale DuoColor avec reconnaissance optique lorsqu'un outil manque, avec "Tip-Lift" pour extraire les outils, 2 serrures verrouillables, charge max. 90 kg

3868007

**forum**  
Professional Solutions



Nr. No.	Grösse grandeur	Gewicht poids	Code code	Stück pièce
3868007	415x275x305 mm	9 kg	1 1	478.00 N

Inhalt	contenu	Pass./cont.	Nr./no.	S/p
Schraubenziehergriffe	Manches tournevis	*	1403336	-
Reiberahlen-Wechselklingen	Lames d'équarrissoirs	*	1437169	-
Wechselklingen	Lames interchangeables	*	1437227	-
Wechselklingen	Lames interchangeables	*	1437235	-
Wechselklingen	Lames interchangeables	*	1437243	-
Wechselklingen	Lames interchangeables	*	1437425	-
Wechselklingen	Lames interchangeables	*	1437961	-
Taschenlampen	Lampes de poche	*	2801181	-
Universalsägen	Scies universelles	*	3831237	39
Ring-Gabelschlüssel	Clés mixtes	*	3841129	57
Ring-Gabelschlüssel	Clés mixtes	*	3841137	57
Ring-Gabelschlüssel	Clés mixtes	*	3841145	57
Ring-Gabelschlüssel	Clés mixtes	*	3841152	57
Ring-Gabelschlüssel	Clés mixtes	*	3841160	57
Ring-Gabelschlüssel	Clés mixtes	*	3841178	57
Ring-Gabelschlüssel	Clés mixtes	*	3841186	57
Ring-Gabelschlüssel	Clés mixtes	*	3841194	57
Ring-Gabelschlüssel	Clés mixtes	*	3841210	57

Inhalt	contenu	Pass./cont.	Nr./no.	S/p
Gliedermeter	Mètres pliants	*	3863719	112
Ring-Gabelschlüssel	Clés mixtes	*	3841236	57
Steckschlüssel-Einsätze	Douilles	*	3843760	61
Steckschlüssel-Einsätze	Douilles	*	3843786	61
Steckschlüssel-Einsätze	Douilles	*	3843794	61
Steckschlüssel-Einsätze	Douilles	*	3844859	67
Steckschlüssel-Einsätze	Douilles	*	3844867	67
Steckschlüssel-Einsätze	Douilles	*	3844875	67
Steckschlüssel-Einsätze	Douilles	*	3844883	67
Steckschlüssel-Einsätze	Douilles	*	3844891	67
Steckschlüssel-Einsätze	Douilles	*	3844909	67
Steckschlüssel-Einsätze	Douilles	*	3844917	67
Steckschlüssel-Einsätze	Douilles	*	3844925	67
Steckschlüssel-Einsätze	Douilles	*	3844933	67
Steckschlüssel-Einsätze	Douilles	*	3844941	67
Steckschlüssel-Einsätze	Douilles	*	3844958	67
Steckschlüssel-Einsätze	Douilles	*	3844966	67
Steckschlüssel-Einsätze	Douilles	*	3844974	67
Steckschlüssel-Einsätze	Douilles	*	3844982	67
Steckschlüssel-Einsätze	Douilles	*	3844990	67
Umschaltknarren	Cliquets réversibles	*	3845054	68
Kardangelenke	Cardans	*	3845138	68
Verlängerungen	Éléments rallonges	*	3845161	68
Bit-Sätze	Bits en jeux	*	3846854	78
Kombinationszangen	Pincés universelles	*	3848009	82
Radiozangen	Pincés de radio	*	3848058	82
Seitenschneider	Pincés coupantes renforcés	*	3848199	83
Cutter	Cutter	*	3848769	87
Schlosserhämmer	Marteaux de serruriers	*	3849833	89
Schieblehren	Pieds à coulisse	*	3862901	109
Wasserwaagen	Niveaux d'eau	*	3865508	114

3868049

**forum**  
Professional Solutions



## Werkzeugkoffer

### BasicLine

114-teilig, 3 passgenaue CNC-gefräste Werkzeugeinlagen aus DuoColor-Spezialschaumstoff mit optischer Erkennung wenn ein Werkzeug fehlt, Werkzeugeinlagen eingelegt in Aluminiumwannen mit Bodenschutzpolster, "Tip-Lift" Werkzeugentnahmen, Kofferdeckel mit 120° Öffnungswinkel damit im geöffneten Zustand eine Einlage ergonomisch im Kofferdeckel platziert werden kann

## Caisses à outils

### BasicLine

114 pièces, 3 plateaux de rangement usinés CNC de dimension exacte, en mousse spéciale DuoColor avec reconnaissance optique lorsqu'un outil manque, plateaux de rangement dans des bacs en aluminium avec rembourrage de protection au fond, "Tip-Lift" pour extraire les outils, couvercle de la mallette s'ouvrant à un angle de 120° pour qu'un plateau puisse y être posé ergonomiquement

Nr. No.	Grösse grandeur	Gewicht poids	Code code	Stück pièce
3868049	463x330x190 mm	8,3 kg	1 1	478.00 N

Inhalt	contenu	Pass./cont.	Nr./no.	S/p
Suchmagnete	Aimants récupérateurs	*	1064468	-
Schraubenzieher	Tournevis	*	1410109	-
Schraubenzieher	Tournevis	*	1410158	-
Schraubenzieher	Tournevis	*	1410208	-
Schraubenzieher	Tournevis	*	1410257	-
Spannungsprüfer	Indicateurs de tension	*	1418508	-
Kreuzschraubenzieher	Tournevis en croix	*	1420066	-
Taschenlampen	Lampes de poche	*	2801181	-
Facheinsätze	Casiers de rangement	*	2924009	-
Facheinsätze	Casiers de rangement	*	2924017	-
Facheinsätze	Casiers de rangement	*	2924033	-
Facheinsätze	Casiers de rangement	*	2924058	-
Universalsägen	Scies universelles	*	3831237	39
Ring-Gabelschlüssel	Clés mixtes	*	3841103	57
Ring-Gabelschlüssel	Clés mixtes	*	3841111	57

Inhalt	contenu	Pass./cont.	Nr./no.	S/p
Ring-Gabelschlüssel	Clés mixtes	*	3841129	57
Ring-Gabelschlüssel	Clés mixtes	*	3841137	57
Ring-Gabelschlüssel	Clés mixtes	*	3841145	57
Ring-Gabelschlüssel	Clés mixtes	*	3841152	57
Ring-Gabelschlüssel	Clés mixtes	*	3841160	57
Adapter	Adaptateurs	*	3844592	64
Ring-Gabelschlüssel	Clés mixtes	*	3841178	57
Ring-Gabelschlüssel	Clés mixtes	*	3841186	57
Ring-Gabelschlüssel	Clés mixtes	*	3841194	57
Ring-Gabelschlüssel	Clés mixtes	*	3841202	57
Ring-Gabelschlüssel	Clés mixtes	*	3841210	57
Ring-Gabelschlüssel	Clés mixtes	*	3841228	57
Ring-Gabelschlüssel	Clés mixtes	*	3841236	57
Steckschlüssel-Einsätze	Douilles	*	3843760	61
Steckschlüssel-Einsätze	Douilles	*	3843778	61
Steckschlüssel-Einsätze	Douilles	*	3843786	61
Steckschlüssel-Einsätze	Douilles	*	3843794	61
Steckschlüssel-Einsätze	Douilles	*	3843802	61
Steckschlüssel-Einsätze	Douilles	*	3843810	61
Steckschlüssel-Einsätze	Douilles	*	3843828	61
Steckschlüssel-Einsätze	Douilles	*	3843836	61
Steckschlüssel-Einsätze	Douilles	*	3843844	61
Steckschlüssel-Einsätze	Douilles	*	3843851	61
Steckschlüssel-Einsätze	Douilles	*	3843869	61
Steckschlüssel-Einsätze	Douilles	*	3843877	61
Steckschlüssel-Einsätze	Douilles	*	3843885	61
Steckschlüssel-Einsätze	Douilles	*	3843893	62
Steckschlüssel-Einsätze	Douilles	*	3843901	62
Steckschlüssel-Einsätze	Douilles	*	3843919	62
Steckschlüssel-Einsätze	Douilles	*	3843927	62
Steckschlüssel-Einsätze	Douilles	*	3843935	62
Umschaltknarren	Cliquets réversibles	*	3844461	63
Steckgriffe	Poignées à tige	*	3844503	63
Steckgriffe	Poignées à tige	*	3844537	63
Kardangelenke	Cardans	*	3844560	64
Verlängerungen	Éléments rallonges	*	3844628	64
Verlängerungen	Éléments rallonges	*	3844636	64
Bit-Sätze	Bits en jeux	*	3846854	78
Kombinationszangen	Pincés universelles	*	3848009	82
Seitenschneider	Pincés coupantes renforcés	*	3848199	83
Cutter	Cutter	*	3848769	87
Schlosserhämmer	Marteaux de serruriers	*	3849833	89
Feinschaber	Grattoirs fins	*	3852308	93
Rollmeter	Mètres à ruban acier	*	3863800	112

## Werkzeugkoffer

### S

163-teilig, 3 passgenaue CNC-gefräste Werkzeugeinlagen aus DuoColor-Spezialschaumstoff mit optischer Erkennung wenn ein Werkzeug fehlt, Werkzeugeinlagen eingelegt in Aluminiumwannen mit Bodenschutzpolster, "Tip-Lift" Werkzeugentnahmen, Dokumentenfach im Deckel, ergonomischer Griff mit Weichzone, verschliessbar durch 2 Kippzylinderschlösser und Zahlenschloss

## Caisses à outils

### S

163 pièces, 3 plateaux de rangement usinés CNC de dimension exacte, en mousse spéciale DuoColor avec reconnaissance optique lorsqu'un outil manque, plateaux de rangement dans des bacs en aluminium avec rembourrage de protection au fond, "Tip-Lift" pour extraire les outils, casier à documents dans le couvercle, poignée ergonomique avec zone de préhension souple, peut être verrouillé par 2 serrures à cylindre basculant et cadenas à combinaison

Nr. No.	Grösse grandeur	Gewicht poids	Code code	Stück pièce
3868080	485x400x190 mm	12 kg	1 1	848.00 N

3868080

**forum**  
Professional Solutions





Inhalt	contenu	Pass./cont.	Nr./no.	S/p
Suchmagnete	Aimants récupérateurs	*	1064468	-
Schraubenzieher	Tournevis	*	1408012	-
Schraubenzieher	Tournevis	*	1408020	-
Schraubenzieher	Tournevis	*	1408038	-
Schraubenzieher	Tournevis	*	1408046	-
Schraubenzieher	Tournevis	*	1408053	-
Kreuzschraubenzieher	Tournevis en croix	*	1408400	-
Kreuzschraubenzieher	Tournevis en croix	*	1408418	-
Kreuzschraubenzieher	Tournevis en croix	*	1408426	-
Schraubenzieher	Tournevis	*	1409226	-
Schraubenzieher	Tournevis	*	1409234	-
Schraubenzieher	Tournevis	*	1409242	-
Schraubenzieher	Tournevis	*	1409259	-
Spannungsprüfer	Indicateurs de tension	*	1418508	-
Taschenlampen	Lampes de poche	*	2801181	-
Metallsägebogen	Scies à métaux	*	3831203	39
Ring-Gabelschlüssel	Clés mixtes	*	3841103	57
Ring-Gabelschlüssel	Clés mixtes	*	3841111	57
Ring-Gabelschlüssel	Clés mixtes	*	3841129	57
Ring-Gabelschlüssel	Clés mixtes	*	3841137	57
Schlosserhämmer	Marteaux de serruriers	*	3849809	89
Feinschaber	Grattoirs fins	*	3852308	93
Stahlmassstäbe	Réglettes en acier	*	3860426	101
Schieblehren	Pieds à coulisse	*	3862802	109
Rollmeter	Mètres à ruban acier	*	3863818	112
Wasserwaagen	Niveaux d'eau	*	3865508	114
Ring-Gabelschlüssel	Clés mixtes	*	3841145	57
Steckgriffe	Poignées à tige	*	3844537	63
Cutter	Cutter	*	3848777	87
Ring-Gabelschlüssel	Clés mixtes	*	3841152	57
Ring-Gabelschlüssel	Clés mixtes	*	3841160	57
Ring-Gabelschlüssel	Clés mixtes	*	3841178	57
Ring-Gabelschlüssel	Clés mixtes	*	3841186	57
Ring-Gabelschlüssel	Clés mixtes	*	3841194	57
Ring-Gabelschlüssel	Clés mixtes	*	3841202	57
Ring-Gabelschlüssel	Clés mixtes	*	3841210	57
Ring-Gabelschlüssel	Clés mixtes	*	3841228	57
Ring-Gabelschlüssel	Clés mixtes	*	3841236	57
Steckschlüssel-Einsätze	Douilles	*	3843760	61
Steckschlüssel-Einsätze	Douilles	*	3843778	61
Steckschlüssel-Einsätze	Douilles	*	3843786	61
Steckschlüssel-Einsätze	Douilles	*	3843794	61
Steckschlüssel-Einsätze	Douilles	*	3843802	61
Steckschlüssel-Einsätze	Douilles	*	3843810	61
Steckschlüssel-Einsätze	Douilles	*	3843828	61
Steckschlüssel-Einsätze	Douilles	*	3843836	61
Steckschlüssel-Einsätze	Douilles	*	3843844	61
Steckschlüssel-Einsätze	Douilles	*	3843851	61
Steckschlüssel-Einsätze	Douilles	*	3843869	61
Steckschlüssel-Einsätze	Douilles	*	3843877	61
Steckschlüssel-Einsätze	Douilles	*	3843885	61
Steckschlüssel-Einsätze	Douilles	*	3843893	62
Steckschlüssel-Einsätze	Douilles	*	3843901	62
Steckschlüssel-Einsätze	Douilles	*	3843919	62
Steckschlüssel-Einsätze	Douilles	*	3843927	62
Steckschlüssel-Einsätze	Douilles	*	3843935	62
Umschaltknarren	Cliquets réversibles	*	3844461	63
Steckgriffe	Poignées à tige	*	3844503	63
Kardangelenke	Cardans	*	3844560	64
Adapter	Adaptateurs	*	3844592	64
Verlängerungen	Éléments rallonges	*	3844628	64
Verlängerungen	Éléments rallonges	*	3844636	64
Verlängerungen	Éléments rallonges	*	3844644	64
Vergößerungsstücke	Augmentateurs	*	3844677	64
Steckschlüssel-Einsätze	Douilles	*	3844859	67

Inhalt	contenu	Pass./cont.	Nr./no.	S/p
Steckschlüssel-Einsätze	Douilles	*	3844867	67
Steckschlüssel-Einsätze	Douilles	*	3844875	67
Steckschlüssel-Einsätze	Douilles	*	3844883	67
Steckschlüssel-Einsätze	Douilles	*	3844891	67
Steckschlüssel-Einsätze	Douilles	*	3844909	67
Steckschlüssel-Einsätze	Douilles	*	3844917	67
Steckschlüssel-Einsätze	Douilles	*	3844925	67
Steckschlüssel-Einsätze	Douilles	*	3844933	67
Steckschlüssel-Einsätze	Douilles	*	3844941	67
Steckschlüssel-Einsätze	Douilles	*	3844958	67
Steckschlüssel-Einsätze	Douilles	*	3844966	67
Steckschlüssel-Einsätze	Douilles	*	3844974	67
Steckschlüssel-Einsätze	Douilles	*	3844982	67
Steckschlüssel-Einsätze	Douilles	*	3844990	67
Umschaltknarren	Cliquets réversibles	*	3845054	68
Kardangelenke	Cardans	*	3845138	68
Verlängerungen	Éléments rallonges	*	3845161	68
Verlängerungen	Éléments rallonges	*	3845179	68
Adapter	Adaptateurs	*	3845203	68
Zündkerzen-Steckschlüssel-Einsätze	Douilles pour bougies d'allumage	*	3845633	70
Zündkerzen-Steckschlüssel-Einsätze	Douilles pour bougies d'allumage	*	3845641	70
Bit-Sätze	Bits en jeu	*	3846862	79

## Werkzeugkoffer

L

225-teilig, 4 passgenaue CNC-gefräste Werkzeugeinlagen aus DuoColor-Spezialschaumstoff mit optischer Erkennung wenn ein Werkzeug fehlt, Werkzeugeinlagen eingelegt in Aluminiumwannen mit Bodenschutzpolster, "Tip-Lift" Werkzeugentnahmen, Dokumentenfach im Deckel, ergonomischer Griff mit Weichzone, verschliessbar durch 2 Kippzylinderschlösser und Zahlenschloss

## Caisse à outils

L

225 pièces, 4 plateaux de rangement usinés CNC de dimension exacte, en mousse spéciale DuoColor avec reconnaissance optique lorsqu'un outil manque, plateaux de rangement dans des bacs en aluminium avec rembourrage de protection au fond, "Tip-Lift" pour extraire les outils, casier à documents dans le couvercle, poignée ergonomique avec zone de préhension souple, peut être verrouillé par 2 serrures à cylindre basculant et cadenas à combinaison

3868106

**forum**  
Professional Solutions



Nr. No.	Grösse grandeur	Gewicht poids	Code code	Stück pièce
3868106	480x370x200 mm	18 kg	1 1	978.00 N

Inhalt	contenu	Pass./cont.	Nr./no.	S/p
Suchmagnete	Aimants récupérateurs	*	1064468	-
Schraubenzieher	Tournevis	*	1408012	-
Schraubenzieher	Tournevis	*	1408020	-
Schraubenzieher	Tournevis	*	1408038	-
Schraubenzieher	Tournevis	*	1408046	-
Schraubenzieher	Tournevis	*	1408053	-
Kreuzschraubenzieher	Tournevis en croix	*	1408400	-
Kreuzschraubenzieher	Tournevis en croix	*	1408418	-
Kreuzschraubenzieher	Tournevis en croix	*	1408426	-
Schraubenzieher	Tournevis	*	1409226	-
Schraubenzieher	Tournevis	*	1409234	-
Schraubenzieher	Tournevis	*	1409242	-
Schraubenzieher	Tournevis	*	1409259	-
Spannungsprüfer	Indicateurs de tension	*	1418508	-
Winkelstiftschlüssel	Clés mâles coudées	*	1455880	-
Winkelstiftschlüssel-Sätze	Clés mâles coudées en jeu	*	1458777	-
Taschenlampen	Lampes de poche	*	2801181	-
Metallsägebogen	Scies à métaux	*	3831203	39
Ring-Gabelschlüssel	Clés mixtes	*	3841103	57
Ring-Gabelschlüssel	Clés mixtes	*	3841111	57
Steckschlüssel-Einsätze	Douilles	*	3845385	70
Steckschlüssel-Einsätze	Douilles	*	3845393	70



Inhalt	contenu	Pass./cont.	Nr./no.	S/p
Steckschlüssel-Einsätze	Douilles	*	3845401	70
Steckschlüssel-Einsätze	Douilles	*	3845419	70
Steckschlüssel-Einsätze	Douilles	*	3845427	70
Steckschlüssel-Einsätze	Douilles	*	3845435	70
Steckschlüssel-Einsätze	Douilles	*	3845450	70
Steckschlüssel-Einsätze	Douilles	*	3845468	70
Steckschlüssel-Einsätze	Douilles	*	3845476	70
Steckschlüssel-Einsätze	Douilles	*	3845484	70
Steckschlüssel-Einsätze	Douilles	*	3845492	70
Steckschlüssel-Einsätze	Douilles	*	3845500	70
Steckschlüssel-Einsätze	Douilles	*	3845518	70
Steckschlüssel-Einsätze	Douilles	*	3845526	70
Steckschlüssel-Einsätze	Douilles	*	3845534	70
Steckschlüssel-Einsätze	Douilles	*	3845609	70
Zündkerzen-Steckschlüssel-Einsätze	Douilles pour bougies d'allumage	*	3845633	70
Zündkerzen-Steckschlüssel-Einsätze	Douilles pour bougies d'allumage	*	3845641	70
Steckschlüssel-Einsätze	Douilles	*	3845716	71
Steckschlüssel-Einsätze	Douilles	*	3845732	71
Steckschlüssel-Einsätze	Douilles	*	3845757	71
Steckschlüssel-Einsätze	Douilles	*	3845773	71
Steckschlüssel-Einsätze	Douilles	*	3845799	71
Steckschlüssel-Einsätze	Douilles	*	3845807	71
Steckschlüssel-Einsätze	Douilles	*	3845989	72
Steckschlüssel-Einsätze	Douilles	*	3845997	72
Steckschlüssel-Einsätze	Douilles	*	3846003	72
Steckschlüssel-Einsätze	Douilles	*	3846011	72
Steckschlüssel-Einsätze	Douilles	*	3846029	72
Umschaltknarren	Cléquets réversibles	*	3846318	73
Kardangelenke	Cardans	*	3846383	74
Verlängerungen	Éléments rallonges	*	3846425	74
Verlängerungen	Éléments rallonges	*	3846433	74
Reduzierstücke	Réducteurs	*	3846466	74
Bit-Sätze	Bits en jeux	*	3846870	80
Cutter	Cutter	*	3848777	87
Schlosserhämmer	Marteaux de serruriers	*	3849809	89
Feinschaber	Grattoirs fins	*	3852308	93
Stahlmassstäbe	Réglettes en acier	*	3860426	101
Schieblehren	Pieds à coulisse	*	3862802	109
Rollmeter	Mètres à ruban acier	*	3863818	112
Wasserwaagen	Niveaux d'eau	*	3865508	114
Ring-Gabelschlüssel	Clés mixtes	*	3841129	57
Steckschlüssel-Einsätze	Douilles	*	3843877	61
Steckschlüssel-Einsätze	Douilles	*	3845377	70
Steckschlüssel-Einsätze	Douilles	*	3846037	72
Ring-Gabelschlüssel	Clés mixtes	*	3841137	57
Ring-Gabelschlüssel	Clés mixtes	*	3841145	57
Ring-Gabelschlüssel	Clés mixtes	*	3841152	57
Ring-Gabelschlüssel	Clés mixtes	*	3841160	57
Ring-Gabelschlüssel	Clés mixtes	*	3841178	57
Ring-Gabelschlüssel	Clés mixtes	*	3841186	57
Ring-Gabelschlüssel	Clés mixtes	*	3841194	57
Ring-Gabelschlüssel	Clés mixtes	*	3841202	57
Ring-Gabelschlüssel	Clés mixtes	*	3841210	57
Ring-Gabelschlüssel	Clés mixtes	*	3841228	57
Ring-Gabelschlüssel	Clés mixtes	*	3841236	57
Ring-Gabelschlüssel	Clés mixtes	*	3841269	57
Ring-Gabelschlüssel	Clés mixtes	*	3841285	57
Knarren-Ring-Gabelschlüssel	Clés mixtes à cliquet	*	3843406	59
Knarren-Ring-Gabelschlüssel	Clés mixtes à cliquet	*	3843414	59
Knarren-Ring-Gabelschlüssel	Clés mixtes à cliquet	*	3843422	59
Knarren-Ring-Gabelschlüssel	Clés mixtes à cliquet	*	3843430	59
Knarren-Ring-Gabelschlüssel	Clés mixtes à cliquet	*	3843448	59
Steckschlüssel-Einsätze	Douilles	*	3843760	61
Steckschlüssel-Einsätze	Douilles	*	3843778	61
Steckschlüssel-Einsätze	Douilles	*	3843786	61

Inhalt	contenu	Pass./cont.	Nr./no.	S/p
Steckschlüssel-Einsätze	Douilles	*	3843794	61
Steckschlüssel-Einsätze	Douilles	*	3843802	61
Steckschlüssel-Einsätze	Douilles	*	3843810	61
Steckschlüssel-Einsätze	Douilles	*	3843828	61
Steckschlüssel-Einsätze	Douilles	*	3843836	61
Steckschlüssel-Einsätze	Douilles	*	3843844	61
Steckschlüssel-Einsätze	Douilles	*	3843851	61
Steckschlüssel-Einsätze	Douilles	*	3843869	61
Steckschlüssel-Einsätze	Douilles	*	3843885	61
Steckschlüssel-Einsätze	Douilles	*	3843893	62
Steckschlüssel-Einsätze	Douilles	*	3843901	62
Steckschlüssel-Einsätze	Douilles	*	3843919	62
Steckschlüssel-Einsätze	Douilles	*	3843927	62
Steckschlüssel-Einsätze	Douilles	*	3843935	62
Umschaltknarren	Cliquets réversibles	*	3844461	63
Steckgriffe	Poignées à tige	*	3844503	63
Steckgriffe	Poignées à tige	*	3844537	63
Kardangelenke	Cardans	*	3844560	64
Adapter	Adaptateurs	*	3844592	64
Verlängerungen	Éléments rallonges	*	3844628	64
Verlängerungen	Éléments rallonges	*	3844636	64
Verlängerungen	Éléments rallonges	*	3844644	64
Vergrößerungsstücke	Augmentateurs	*	3844677	64
Steckschlüssel-Einsätze	Douilles	*	3844891	67
Steckschlüssel-Einsätze	Douilles	*	3844909	67
Steckschlüssel-Einsätze	Douilles	*	3844917	67
Steckschlüssel-Einsätze	Douilles	*	3844925	67
Steckschlüssel-Einsätze	Douilles	*	3844933	67
Steckschlüssel-Einsätze	Douilles	*	3844941	67
Steckschlüssel-Einsätze	Douilles	*	3844958	67
Steckschlüssel-Einsätze	Douilles	*	3844982	67
Umschaltknarren	Cliquets réversibles	*	3845054	68
Kardangelenke	Cardans	*	3845138	68
Verlängerungen	Éléments rallonges	*	3845161	68
Verlängerungen	Éléments rallonges	*	3845179	68
Adapter	Adaptateurs	*	3845203	68
Vergrößerungsstücke	Augmentateurs	*	3845237	68

## Werkzeugtrolleys

### XL

247-teilig, 4 passgenaue CNC-gefräste Werkzeugeinlagen aus DuoColor-Spezialschaumstoff mit optischer Erkennung wenn ein Werkzeug fehlt, Werkzeugeinlagen eingelegt in Aluminiumwannen mit Bodenschutzpolster, "Tip-Lift" Werkzeugentnahmen, mit stabilem 3-fach Teleskop-Auszug, Dokumentenfach im Deckel, ergonomischer Griff mit Weichzone, verschliessbar durch 2 Kippzylinderschlösser und Zahlenschloss

## Chariots à outils

### XL

247 pièces, 4 plateaux de rangement usinés CNC de dimension exacte, en mousse spéciale DuoColor avec reconnaissance optique lorsqu'un outil manque, plateaux de rangement dans des bacs en aluminium avec rembourrage de protection au fond, "Tip-Lift" pour extraire les outils, avec manche télescopique solide extensible sur 3 positions, casier à documents dans le couvercle, poignée ergonomique avec zone de préhension souple, peut être verrouillé par 2 serrures à cylindre basculant et cadenas à combinaison

3868122

**forum**  
Professional Solutions



Nr. No.	Grösse grandeur	Gewicht poids	Code code	Stück pièce
3868122	485x375x225 mm	19 kg	1 1	1780.00 N

Inhalt	contenu	Pass./cont.	Nr./no.	S/p
Suchmagnete	Aimants récupérateurs	*	1064468	-
Schraubenzieher	Tournevis	*	1408012	-
Schraubenzieher	Tournevis	*	1408020	-
Schraubenzieher	Tournevis	*	1408038	-
Schraubenzieher	Tournevis	*	1408046	-
Schraubenzieher	Tournevis	*	1408053	-

Inhalt	contenu	Pass./cont.	Nr./no.	S/p
Schraubenzieher	Tournevis	*	1408061	-
Kreuzschraubenzieher	Tournevis en croix	*	1408400	-
Kreuzschraubenzieher	Tournevis en croix	*	1408418	-
Kreuzschraubenzieher	Tournevis en croix	*	1408426	-
Schraubenzieher	Tournevis	*	1409226	-
Schraubenzieher	Tournevis	*	1409234	-
Schraubenzieher	Tournevis	*	1409242	-
Schraubenzieher	Tournevis	*	1409259	-
Schraubenzieher	Tournevis	*	1409275	-
Schraubenzieher	Tournevis	*	1409283	-
Spannungsprüfer	Indicateurs de tension	*	1418508	-
Winkelschraubenzieher-Sätze	Jeux des tournevis coudés	*	1454396	-
Winkelstiftschlüssel-Sätze	Clés mâles coudées en jeux	*	1458694	-
Stechbeitel	Ciseaux de menuisiers	*	1503036	-
Stechbeitel	Ciseaux de menuisiers	*	1503077	-
Zugsägen	Scies passe-partout	*	1717305	-
Steckschlüssel-Einsätze	Douilles	*	3844990	67
Umschaltknarren	Cliquets réversibles	*	3845054	68
Kardangelenke	Cardans	*	3845138	68
Verlängerungen	Éléments rallonges	*	3845161	68
Adapter	Adaptateurs	*	3845203	68
Elektronikschraubenzieher-Sätze	Jeux de tournevis électroniques	*	3846771	78
Bit-Sätze	Bits en jeux	*	3846870	80
Cutter	Cutter	*	3848769	87
Cutter	Cutter	*	3848777	87
Schlosserhämmer	Marteaux de serruriers	*	3849809	89
Schonhämmer	Marteaux non destructifs	*	3850260	90
Feinschaber	Grattoirs fins	*	3852308	93
Anschlagwinkel	Battelements de volets	*	3859220	99
Stahlmassstäbe	Réglettes en acier	*	3860442	101
Schieblehren	Pieds à coulisse	*	3862802	109
Gliedermeter	Mètres pliants	*	3863719	112
Rollmeter	Mètres à ruban acier	*	3863818	112
Halbrundfeilen	Limes demi-rondes	*	1888676	-
Steckschlüssel-Einsätze	Douilles	*	3843869	61
Steckschlüssel-Einsätze	Douilles	*	3844982	67
Taschenlampen	Lampes de poche	*	2801181	-
Handentgrater	Outils à ébavurer	*	3830817	28
Metall-Bohrerkassetten	Caissettes de forets en métal	*	3830940	8
Holzspiralbohrersätze	Kits de mèches à tourillons	*	3830965	39
Metallsägebogen	Scies à métaux	*	3831203	39
Ring-Gabelschlüssel	Clés mixtes	*	3841103	57
Ring-Gabelschlüssel	Clés mixtes	*	3841111	57
Ring-Gabelschlüssel	Clés mixtes	*	3841129	57
Ring-Gabelschlüssel	Clés mixtes	*	3841137	57
Ring-Gabelschlüssel	Clés mixtes	*	3841145	57
Ring-Gabelschlüssel	Clés mixtes	*	3841152	57
Ring-Gabelschlüssel	Clés mixtes	*	3841160	57
Ring-Gabelschlüssel	Clés mixtes	*	3841178	57
Ring-Gabelschlüssel	Clés mixtes	*	3841186	57
Ring-Gabelschlüssel	Clés mixtes	*	3841194	57
Ring-Gabelschlüssel	Clés mixtes	*	3841202	57
Ring-Gabelschlüssel	Clés mixtes	*	3841210	57
Ring-Gabelschlüssel	Clés mixtes	*	3841228	57
Ring-Gabelschlüssel	Clés mixtes	*	3841236	57
Steckschlüssel-Einsätze	Douilles	*	3843760	61
Steckschlüssel-Einsätze	Douilles	*	3843778	61
Steckschlüssel-Einsätze	Douilles	*	3843786	61
Steckschlüssel-Einsätze	Douilles	*	3843794	61
Steckschlüssel-Einsätze	Douilles	*	3843802	61
Steckschlüssel-Einsätze	Douilles	*	3843810	61
Steckschlüssel-Einsätze	Douilles	*	3843828	61
Steckschlüssel-Einsätze	Douilles	*	3843836	61
Steckschlüssel-Einsätze	Douilles	*	3843844	61
Steckschlüssel-Einsätze	Douilles	*	3843851	61

Inhalt	contenu	Pass./cont.	Nr./no.	S/p
Steckschlüssel-Einsätze	Douilles	*	3843877	61
Steckschlüssel-Einsätze	Douilles	*	3843885	61
Steckschlüssel-Einsätze	Douilles	*	3843893	62
Steckschlüssel-Einsätze	Douilles	*	3843901	62
Steckschlüssel-Einsätze	Douilles	*	3843919	62
Steckschlüssel-Einsätze	Douilles	*	3843927	62
Steckschlüssel-Einsätze	Douilles	*	3843935	62
Umschaltknarren	Cliquets réversibles	*	3844461	63
Steckgriffe	Poignées à tige	*	3844503	63
Steckgriffe	Poignées à tige	*	3844537	63
Kardangelenke	Cardans	*	3844560	64
Adapter	Adaptateurs	*	3844592	64
Verlängerungen	Éléments rallonges	*	3844628	64
Verlängerungen	Éléments rallonges	*	3844636	64
Verlängerungen	Éléments rallonges	*	3844644	64
Vergrößerungsstücke	Augmentateurs	*	3844677	64
Steckschlüssel-Einsätze	Douilles	*	3844859	67
Steckschlüssel-Einsätze	Douilles	*	3844867	67
Steckschlüssel-Einsätze	Douilles	*	3844875	67
Steckschlüssel-Einsätze	Douilles	*	3844883	67
Steckschlüssel-Einsätze	Douilles	*	3844891	67
Steckschlüssel-Einsätze	Douilles	*	3844909	67
Steckschlüssel-Einsätze	Douilles	*	3844917	67
Steckschlüssel-Einsätze	Douilles	*	3844925	67
Steckschlüssel-Einsätze	Douilles	*	3844933	67
Steckschlüssel-Einsätze	Douilles	*	3844941	67
Steckschlüssel-Einsätze	Douilles	*	3844958	67
Steckschlüssel-Einsätze	Douilles	*	3844966	67
Steckschlüssel-Einsätze	Douilles	*	3844974	67

## Werkstattwagen

### BasicWork

mit 8 Vollauszug-Schubladen, 3 Schubladen gefüllt mit 195 Profiwerkzeugen, mit CNC-gefrästen Werkzeugeinlagen aus Duocolor-Schaumstoff mit "Tip-Lift" Werkzeugentnahmen, dazu Ablagefächer in Arbeitsabdeckung inkl. Werkzeugeinsteckleiste und 6 höhenverstellbare Seitenablagen für Dosen usw.

## Servantes d'atelier

### BasicWork

avec 8 tiroirs totalement extractibles, 3 tiroirs contenant 195 outils pros, avec plateaux de rangement usinés CNC en mousse DuoColor, "Tip-Lift" pour extraire les outils, avec en plus casiers de rangement dans le couvercle de travail, incl. barre pour encliqueter les outils et 6 tablettes latérales réglables en hauteur pour des boîtes etc.

3868171

**forum**  
Professional Solutions



Nr. No.	Grösse grandeur	Code code	Stück pièce
3868171	850x530x1010 mm	1 1	1480.00 N

Inhalt	contenu	Pass./cont.	Nr./no.	S/p
Suchmagnete	Aimants récupérateurs	*	1064468	-
Schraubenzieher	Tournevis	*	1408012	-
Schraubenzieher	Tournevis	*	1408020	-
Schraubenzieher	Tournevis	*	1408038	-
Schraubenzieher	Tournevis	*	1408046	-
Schraubenzieher	Tournevis	*	1408053	-
Kreuzschraubenzieher	Tournevis en croix	*	1408400	-
Kreuzschraubenzieher	Tournevis en croix	*	1408418	-
Schraubenzieher	Tournevis	*	1409226	-
Schraubenzieher	Tournevis	*	1409234	-
Schraubenzieher	Tournevis	*	1409242	-
Schraubenzieher	Tournevis	*	1409259	-
Schraubenzieher	Tournevis	*	1409267	-
Schraubenzieher	Tournevis	*	1409275	-
Schraubenzieher	Tournevis	*	1409283	-
Spannungsprüfer	Indicateurs de tension	*	1418508	-
Winkelstiftschlüssel-Sätze	Clés mâles coudées en jeux	*	1458694	-
Halbrundfeilen	Limes demi-rondes	*	1888676	-

Inhalt	contenu	Pass./cont.	Nr./no.	S/p
Taschenlampen	Lampes de poche	*	2801181	-
Metallsägebogen	Scies à métaux	*	3831203	39
Ring-Gabelschlüssel	Clés mixtes	*	3841103	57
Ring-Gabelschlüssel	Clés mixtes	*	3841111	57
Ring-Gabelschlüssel	Clés mixtes	*	3841129	57
Ring-Gabelschlüssel	Clés mixtes	*	3841137	57
Adapter	Adaptateurs	*	3845203	68
Zündkerzen-Steckschlüssel-Einsätze	Douilles pour bougies d'allumage	*	3845633	70
Zündkerzen-Steckschlüssel-Einsätze	Douilles pour bougies d'allumage	*	3845641	70
Bit-Sätze	Bits en jeux	*	3846870	80
Cutter	Cutter	*	3848777	87
Schlosserhämmer	Marteaux de serruriers	*	3849809	89
Schonhämmer	Marteaux non destructifs	*	3850260	90
Werkzeugsätze	Assortiments d'outils	*	3852043	93
Feinschaber	Grattoirs fins	*	3852308	93
Combi-Scheren	Ciseaux combinés	*	3852506	88
Stahlmassstäbe	Réglettes en acier	*	3860426	101
Schieblehren	Pieds à coulisse	*	3862802	109
Rollmeter	Mètres à ruban acier	*	3863818	112
Ring-Gabelschlüssel	Clés mixtes	*	3841145	57
Steckschlüssel-Einsätze	Douilles	*	3843919	62
Verlängerungen	Éléments rallonges	*	3845179	68
Ring-Gabelschlüssel	Clés mixtes	*	3841152	57
Ring-Gabelschlüssel	Clés mixtes	*	3841160	57
Ring-Gabelschlüssel	Clés mixtes	*	3841178	57
Ring-Gabelschlüssel	Clés mixtes	*	3841186	57
Ring-Gabelschlüssel	Clés mixtes	*	3841194	57
Ring-Gabelschlüssel	Clés mixtes	*	3841202	57
Ring-Gabelschlüssel	Clés mixtes	*	3841210	57
Ring-Gabelschlüssel	Clés mixtes	*	3841228	57
Ring-Gabelschlüssel	Clés mixtes	*	3841236	57
Knarren-Ring-Gabelschlüssel	Clés mixtes à cliquet	*	3843406	59
Knarren-Ring-Gabelschlüssel	Clés mixtes à cliquet	*	3843414	59
Knarren-Ring-Gabelschlüssel	Clés mixtes à cliquet	*	3843422	59
Knarren-Ring-Gabelschlüssel	Clés mixtes à cliquet	*	3843430	59
Knarren-Ring-Gabelschlüssel	Clés mixtes à cliquet	*	3843448	59
Steckschlüssel-Einsätze	Douilles	*	3843760	61
Steckschlüssel-Einsätze	Douilles	*	3843778	61
Steckschlüssel-Einsätze	Douilles	*	3843786	61
Steckschlüssel-Einsätze	Douilles	*	3843794	61
Steckschlüssel-Einsätze	Douilles	*	3843802	61
Steckschlüssel-Einsätze	Douilles	*	3843810	61
Steckschlüssel-Einsätze	Douilles	*	3843828	61
Steckschlüssel-Einsätze	Douilles	*	3843836	61
Steckschlüssel-Einsätze	Douilles	*	3843844	61
Steckschlüssel-Einsätze	Douilles	*	3843851	61
Steckschlüssel-Einsätze	Douilles	*	3843869	61
Steckschlüssel-Einsätze	Douilles	*	3843877	61
Steckschlüssel-Einsätze	Douilles	*	3843885	61
Steckschlüssel-Einsätze	Douilles	*	3843893	62
Steckschlüssel-Einsätze	Douilles	*	3843901	62
Steckschlüssel-Einsätze	Douilles	*	3843927	62
Steckschlüssel-Einsätze	Douilles	*	3843935	62
Umschaltknarren	Cliquets réversibles	*	3844461	63
Steckgriffe	Poignées à tige	*	3844503	63
Steckgriffe	Poignées à tige	*	3844537	63
Kardangelenke	Cardans	*	3844560	64
Adapter	Adaptateurs	*	3844592	64
Verlängerungen	Éléments rallonges	*	3844628	64
Verlängerungen	Éléments rallonges	*	3844636	64
Verlängerungen	Éléments rallonges	*	3844644	64
Vergrößerungsstücke	Augmentateurs	*	3844677	64
Steckschlüssel-Einsätze	Douilles	*	3844859	67
Steckschlüssel-Einsätze	Douilles	*	3844867	67
Steckschlüssel-Einsätze	Douilles	*	3844875	67

Inhalt	contenu	Pass./cont.	Nr./no.	S/p
Steckschlüssel-Einsätze	Douilles	*	3844883	67
Steckschlüssel-Einsätze	Douilles	*	3844891	67
Steckschlüssel-Einsätze	Douilles	*	3844909	67
Steckschlüssel-Einsätze	Douilles	*	3844917	67
Steckschlüssel-Einsätze	Douilles	*	3844925	67
Steckschlüssel-Einsätze	Douilles	*	3844933	67
Steckschlüssel-Einsätze	Douilles	*	3844941	67
Steckschlüssel-Einsätze	Douilles	*	3844958	67
Steckschlüssel-Einsätze	Douilles	*	3844966	67
Steckschlüssel-Einsätze	Douilles	*	3844974	67
Steckschlüssel-Einsätze	Douilles	*	3844982	67
Steckschlüssel-Einsätze	Douilles	*	3844990	67
Umschaltknarren	Cliquets réversibles	*	3845054	68
Kardangelenke	Cardans	*	3845138	68
Verlängerungen	Éléments rallonges	*	3845161	68

## Werkstattwagen

### MechanicsWork

mit 8 Vollauszug-Schubladen, 4 Schubladen gefüllt mit 235 Profiwerkzeugen, mit CNC-gefrästen Werkzeugeinlagen aus Duocolor-Schaumstoff mit "Tip-Lift" Werkzeugentnahmen, dazu Ablagefächer in Arbeitsabdeckung inkl. Werkzeugeinsteckleiste und 6 höhenverstellbare Seitenablagen für Dosen usw.

## Servantes d'atelier

### MechanicsWork

avec 8 tiroirs totalement extractibles, 4 tiroirs contenant 235 outils pros, avec plateaux de rangement usinés CNC en mousse DuoColor, "Tip-Lift" pour extraire les outils, avec en plus casiers de rangement dans le couvercle de travail, incl. barre pour encliqueter les outils et 6 tablettes latérales réglables en hauteur pour des boîtes etc.

3868197

**forum**  
Professional Solutions



Nr. No.	Grösse grandeur	Code code	Stück pièce
3868197	850x530x1010 mm	1 1	1780.00 N

Inhalt	contenu	Pass./cont.	Nr./no.	S/p
Suchmagnete	Aimants récupérateurs	*	1064468	-
Schraubenzieher	Tournevis	*	1408012	-
Schraubenzieher	Tournevis	*	1408020	-
Schraubenzieher	Tournevis	*	1408038	-
Schraubenzieher	Tournevis	*	1408046	-
Schraubenzieher	Tournevis	*	1408053	-
Kreuzschraubenzieher	Tournevis en croix	*	1408400	-
Kreuzschraubenzieher	Tournevis en croix	*	1408418	-
Schraubenzieher	Tournevis	*	1409226	-
Schraubenzieher	Tournevis	*	1409234	-
Schraubenzieher	Tournevis	*	1409242	-
Schraubenzieher	Tournevis	*	1409259	-
Schraubenzieher	Tournevis	*	1409267	-
Schraubenzieher	Tournevis	*	1409275	-
Schraubenzieher	Tournevis	*	1409283	-
Spannungsprüfer	Indicateurs de tension	*	1418508	-
Winkelstiftschlüssel-Sätze	Clés mâles coudées en jeux	*	1458694	-
Halbrundfeilen	Limes demi-rondes	*	1888676	-
Taschenlampen	Lampes de poche	*	2801181	-
Metallsägebogen	Scies à métaux	*	3831203	39
Ring-Gabelschlüssel	Clés mixtes	*	3841103	57
Ring-Gabelschlüssel	Clés mixtes	*	3841111	57
Ring-Gabelschlüssel	Clés mixtes	*	3841129	57
Steckschlüssel-Einsätze	Douilles	*	3844974	67
Steckschlüssel-Einsätze	Douilles	*	3844982	67
Steckschlüssel-Einsätze	Douilles	*	3844990	67
Umschaltknarren	Cliquets réversibles	*	3845054	68
Kardangelenke	Cardans	*	3845138	68
Verlängerungen	Éléments rallonges	*	3845161	68
Verlängerungen	Éléments rallonges	*	3845179	68
Adapter	Adaptateurs	*	3845203	68
Vergrößerungsstücke	Augmentateurs	*	3845237	68



Inhalt	contenu	Pass./cont.	Nr./no.	S/p
Steckschlüssel-Einsätze	Douilles	*	3845328	70
Steckschlüssel-Einsätze	Douilles	*	3845336	70
Steckschlüssel-Einsätze	Douilles	*	3845344	70
Steckschlüssel-Einsätze	Douilles	*	3845351	70
Steckschlüssel-Einsätze	Douilles	*	3845369	70
Steckschlüssel-Einsätze	Douilles	*	3845377	70
Steckschlüssel-Einsätze	Douilles	*	3845385	70
Steckschlüssel-Einsätze	Douilles	*	3845393	70
Steckschlüssel-Einsätze	Douilles	*	3845401	70
Steckschlüssel-Einsätze	Douilles	*	3845419	70
Steckschlüssel-Einsätze	Douilles	*	3845427	70
Steckschlüssel-Einsätze	Douilles	*	3845435	70
Steckschlüssel-Einsätze	Douilles	*	3845450	70
Steckschlüssel-Einsätze	Douilles	*	3845468	70
Steckschlüssel-Einsätze	Douilles	*	3845476	70
Steckschlüssel-Einsätze	Douilles	*	3845484	70
Steckschlüssel-Einsätze	Douilles	*	3845492	70
Steckschlüssel-Einsätze	Douilles	*	3845500	70
Steckschlüssel-Einsätze	Douilles	*	3845518	70
Steckschlüssel-Einsätze	Douilles	*	3845526	70
Steckschlüssel-Einsätze	Douilles	*	3845609	70
Zündkerzen-Steckschlüssel-Einsätze	Douilles pour bougies d'allumage	*	3845633	70
Zündkerzen-Steckschlüssel-Einsätze	Douilles pour bougies d'allumage	*	3845641	70
Umschaltknarren	Cliquets réversibles	*	3846318	73
Quergriffe	Poignées transversales	*	3846359	74
Kardangelenke	Cardans	*	3846383	74
Verlängerungen	Éléments rallonges	*	3846417	74
Verlängerungen	Éléments rallonges	*	3846425	74
Verlängerungen	Éléments rallonges	*	3846433	74
Reduzierstücke	Réducteurs	*	3846466	74
Bit-Sätze	Bits en jeux	*	3846870	80
Cutter	Cutter	*	3848777	87
Schlosserhämmer	Marteaux de serruriers	*	3849809	89
Schonhämmer	Marteaux non destructifs	*	3850260	90
Werkzeugsätze	Assortiments d'outils	*	3852043	93
Feinschaber	Grattoirs fins	*	3852308	93
Combi-Scheren	Ciseaux combinés	*	3852506	88
Stahlmassstäbe	Réglettes en acier	*	3860426	101
Schieblehren	Pieds à coulisse	*	3862802	109
Rollmeter	Mètres à ruban acier	*	3863818	112
Ring-Gabelschlüssel	Clés mixtes	*	3841137	57
Steckschlüssel-Einsätze	Douilles	*	3843844	61
Steckschlüssel-Einsätze	Douilles	*	3844966	67
Steckschlüssel-Einsätze	Douilles	*	3845534	70
Ring-Gabelschlüssel	Clés mixtes	*	3841145	57
Ring-Gabelschlüssel	Clés mixtes	*	3841152	57
Ring-Gabelschlüssel	Clés mixtes	*	3841160	57
Ring-Gabelschlüssel	Clés mixtes	*	3841178	57
Ring-Gabelschlüssel	Clés mixtes	*	3841186	57
Ring-Gabelschlüssel	Clés mixtes	*	3841194	57
Ring-Gabelschlüssel	Clés mixtes	*	3841202	57
Ring-Gabelschlüssel	Clés mixtes	*	3841210	57
Ring-Gabelschlüssel	Clés mixtes	*	3841228	57
Ring-Gabelschlüssel	Clés mixtes	*	3841236	57
Ring-Gabelschlüssel	Clés mixtes	*	3841244	57
Ring-Gabelschlüssel	Clés mixtes	*	3841251	57
Ring-Gabelschlüssel	Clés mixtes	*	3841269	57
Ring-Gabelschlüssel	Clés mixtes	*	3841285	57
Ring-Gabelschlüssel	Clés mixtes	*	3841319	57
Ring-Gabelschlüssel	Clés mixtes	*	3841327	57
Knarren-Ring-Gabelschlüssel	Clés mixtes à cliquet	*	3843406	59
Knarren-Ring-Gabelschlüssel	Clés mixtes à cliquet	*	3843414	59
Knarren-Ring-Gabelschlüssel	Clés mixtes à cliquet	*	3843422	59
Knarren-Ring-Gabelschlüssel	Clés mixtes à cliquet	*	3843430	59
Knarren-Ring-Gabelschlüssel	Clés mixtes à cliquet	*	3843448	59

Inhalt	contenu	Pass./cont.	Nr./no.	S/p
Steckschlüssel-Einsätze	Douilles	*	3843760	61
Steckschlüssel-Einsätze	Douilles	*	3843778	61
Steckschlüssel-Einsätze	Douilles	*	3843786	61
Steckschlüssel-Einsätze	Douilles	*	3843794	61
Steckschlüssel-Einsätze	Douilles	*	3843802	61
Steckschlüssel-Einsätze	Douilles	*	3843810	61
Steckschlüssel-Einsätze	Douilles	*	3843828	61
Steckschlüssel-Einsätze	Douilles	*	3843836	61
Steckschlüssel-Einsätze	Douilles	*	3843851	61
Steckschlüssel-Einsätze	Douilles	*	3843869	61
Steckschlüssel-Einsätze	Douilles	*	3843877	61
Steckschlüssel-Einsätze	Douilles	*	3843885	61
Steckschlüssel-Einsätze	Douilles	*	3843893	62
Steckschlüssel-Einsätze	Douilles	*	3843901	62
Steckschlüssel-Einsätze	Douilles	*	3843919	62
Steckschlüssel-Einsätze	Douilles	*	3843927	62
Steckschlüssel-Einsätze	Douilles	*	3843935	62
Umschaltknarren	Cliquets réversibles	*	3844461	63
Steckgriffe	Poignées à tige	*	3844503	63
Steckgriffe	Poignées à tige	*	3844537	63
Kardangelenke	Cardans	*	3844560	64
Adapter	Adaptateurs	*	3844592	64
Verlängerungen	Éléments rallonges	*	3844628	64
Verlängerungen	Éléments rallonges	*	3844636	64
Verlängerungen	Éléments rallonges	*	3844644	64
Vergrößerungsstücke	Augmentateurs	*	3844677	64
Steckschlüssel-Einsätze	Douilles	*	3844859	67
Steckschlüssel-Einsätze	Douilles	*	3844867	67
Steckschlüssel-Einsätze	Douilles	*	3844875	67
Steckschlüssel-Einsätze	Douilles	*	3844883	67
Steckschlüssel-Einsätze	Douilles	*	3844891	67
Steckschlüssel-Einsätze	Douilles	*	3844909	67
Steckschlüssel-Einsätze	Douilles	*	3844917	67
Steckschlüssel-Einsätze	Douilles	*	3844925	67
Steckschlüssel-Einsätze	Douilles	*	3844933	67
Steckschlüssel-Einsätze	Douilles	*	3844941	67
Steckschlüssel-Einsätze	Douilles	*	3844958	67

## Werkzeugkisten

### Universal

197-teilig, stabile FlightCase Bauweise mit Stosskantenschutz, Kunststoffwabenplatten-Konstruktion, vernietet mit Leichtmetallprofilen, gefüllt mit hochwertigem Werkzeugen, CNC-gefräste Hartschaum-einlage, frontseitig ausklappbarer Werkzeugträger, leichtgängige Transportrollen, seitlich ausziehbare Schublade für Zubehör, Deckel abschliessbar, mit Vorhängeschloss, 2 Traggriffe, 1 Umhängegurt mit 2 Karabinerhaken

## Caisses à outils

### Universal

197 pièces, FlightCase de structure solide avec protection antichoc tout autour, construction en plaques de plastique alvéolaire, rivetées avec des profilés en métal léger, remplie d'outils haut de gamme, inserts en mousse rigide fraisés CNC, porte-outils frontal dépliant, roues de transport à marche aisée, tiroir latéral extensible pour les accessoires, couvercle verrouillable, avec cadenas, 2 poignées de transport, 1 bandoulière avec 2 mousquetons



1527688

**forum**  
Professional Solutions

Nr.	Code	Stück
No.	code	pièce
1527688	0 1	1590.00 ○

Inhalt	contenu	Pass./cont.	Nr./no.	S/p
Beisszangen	Tenailles	*	1010255	-
Wasserpumpenzangen	Pincés multiprises	*	1024009	-
Kombinationszangen	Pincés universelles	*	1034636	-
Schreinerhämmer	Marteaux de menuisier	*	1110162	-
Schraubenzieher	Tournevis	*	1408012	-
Schraubenzieher	Tournevis	*	1408020	-
Schraubenzieher	Tournevis	*	1408038	-
Schraubenzieher	Tournevis	*	1408046	-

Inhalt	contenu	Pass./cont.	Nr./no.	S/p
Schraubenzieher	Tournevis	*	1408053	-
Kreuzschraubenzieher	Tournevis en croix	*	1408616	-
Kreuzschraubenzieher	Tournevis en croix	*	1408624	-
Schraubenzieher	Tournevis	*	1409226	-
Schraubenzieher	Tournevis	*	1409234	-
Schraubenzieher	Tournevis	*	1409242	-
Schraubenzieher	Tournevis	*	1409259	-
Schraubenzieher	Tournevis	*	1409275	-
Universalthalter	Porte-outils universels	*	1409440	-
Malerspachtel	Spatules de peintres	*	3855202	-
Spannungsprüfer	Indicateurs de tension	*	1418508	-
Winkelstiftschlüssel-Sätze	Clés mâles coudées en jeux	*	1459700	-
Ahlen	Alènes	*	1465806	-
Körner	Pointeaux	*	1470012	-
Splintentreiber	Chasse-goupilles	*	1471044	-
Nageltreiber	Chasse-clous	*	1473024	-
Flachmeißel	Burins	*	1480219	-
Kreuzmeißel	Bédanes	*	1480318	-
Stechbeitel	Ciseaux de menuisiers	*	1503010	-
Stechbeitel	Ciseaux de menuisiers	*	1503036	-
Stechbeitel	Ciseaux de menuisiers	*	1503077	-
Universalhobel	Rabots universels	*	1517788	-
Holzbohrer	Mèches à bois	*	1552207	-
Holzbohrer	Mèches à bois	*	1552215	-
Holzbohrer	Mèches à bois	*	1552223	-
Holzbohrer	Mèches à bois	*	1552231	-
Holzbohrer	Mèches à bois	*	1552256	-
Super-Forstnerbohrer	Mèches à nœuds	*	1559038	-
Super-Forstnerbohrer	Mèches à nœuds	*	1559061	-
Schreinerwinkel	Equerres de menuisiers	*	1572171	-
Schrägmasse	Fausse équerres	*	1573559	-
Parallelanreisser	Trusquins parallèles	*	1575406	-
Fensterschaber	Grattoirs	*	1591700	-
Ziehklingen	Lames de racloirs	*	1593508	-
Zugsägen	Scies passe-partout	*	1717305	-
Metallsägen	Scies à métaux	*	1775501	-
Kombifeilen	Limes combinées	*	1888791	-
Brecheisen	Leviers	*	2063501	-
Holzgliedermeter	Mètres pliants en bois	*	2141208	-
Leimspritzen	Seringues à colle	*	2732022	-
Schmiermittel	Huile de graissage	*	2798957	-
Taschenlampen	Lampes de poche	*	2801181	-
Kegelsenker	Fraises à chanfreiner	*	3830544	25
Spiralbohrersätze	Mèches à métaux en jeux	*	3831005	3
Handversenker	Fraises coniques	*	3833209	29
Schlüsselfeilensätze	Jeux de limes à clé	*	3838828	53
Rollgabelschlüssel	Clés à molette	*	3842663	59
Steckschlüsselsätze	Clés à canon en jeux	*	3844743	65
Bit-Sätze	Bits en jeux	*	3846870	80
Cutter	Cutter	*	3848777	87
Schonhämmer	Marteaux non destructifs	*	3850260	90
Schraubzwingen	Serre-joints	*	3853231	95
Schieblehren	Pieds à coulisse	*	3862802	109
Rollmeter	Mètres à ruban acier	*	3863818	112
Wasserwaagen	Niveaux d'eau	*	3865151	114

## Werkbänke klappbar

für den mobilen und stationären Einsatz, Arbeitsplatte aus hochwertigem Buchensperrholz, wasserfest verleimt, mit Leinölfirnis behandelt, ringsumlaufender Winkeleisenrahmen, Untergestell aus Stahlrohr (38x2 mm) mit geteilter Spannstrebe mittels starken Scharnieren an Sperrholzplatte befestigt, Metallteile blau lackiert

## Établis pliants

pour une utilisation mobile et stationnaire, plan de travail en contre-plaqué à base de hêtre de qualité supérieure, collé avec une colle imperméable à l'eau, traité au vernis à l'huile de lin, armature de fer d'angle sur le pourtour, cadre inférieur en tube d'acier (38x2 mm) et barres de tension séparées fixées au contre-plaqué au moyen de charnières solides, pièces en métal peintes en bleu

3846607

**forum**  
Professional Solutions



Nr. No.	Plattenmass dimensions du plateau	Arbeitshöhe hauteur de travail	 Code code	Stück pièce
3846607	1000x700x30 mm	850 mm	1 1	306.90 ✱
3846615	1200x700x30 mm	850 mm	1 1	328.90 ✱

Impressum

Forum 2017  
© e + h Services AG CH-4658 Däniken  
[www.eh-services.ch](http://www.eh-services.ch)

Preise inkl. MwSt., Preis- und Modelländerungen vorbehalten.  
Prix TVA incl., changements de prix et de modèles réservés.

Technische Änderungen und Farbabweichungen im Druck vorbehalten. Alle Masse sind ca.-Angaben.  
Für Druckfehler wird keine Haftung übernommen.

Changements techniques et dissemblance des tons des couleurs lors de l'impression réservés.  
Toutes les mesures sont à considérer comme des données approximatives.  
Aucune responsabilité ne saurait être prise en charge en cas d'erreur d'impression.