

# Beta

# Action



**Promotion  
valable jusqu'au 28-02-2025  
Prix hors taxes**

# 2024



# Beta

RECOGO

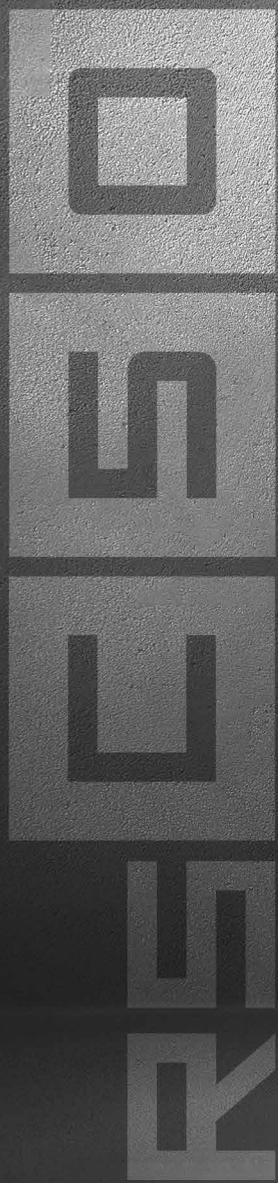

**Configurez  
votre atelier  
en ligne**

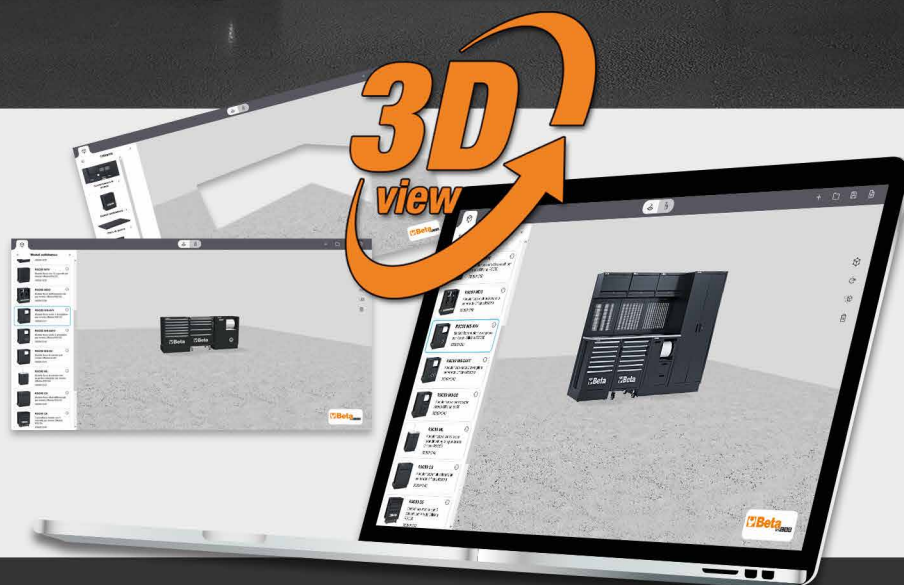

## AMEUBLEMENTS D'ATELIER C45PRO - RSC50 - RSC55

2÷4



## SERVANTES ET CHARIOTS D'ATELIER

5÷9



## COMPOSITIONS D'OUTILS ET THERMOFORMÉS

10÷14



## ETABLIS

15



## CHARIOTS ET BOÎTES À OUTILS

16÷18



## VALISES, SACOCHEs ET SACS A DOS

19÷21

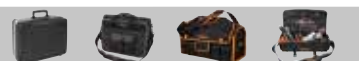

## CLÉS DE SERRAGE

22÷26



## OUTILS AVEC CODE COULEUR

26-27



## TOURNEVIS

28-29



## EMBOUITS ET DOUILLES

30÷32



## CLÉS DYNAMOMÉTRIQUES

33-34



## PINCES

35÷37



## OUTILS POUR PERCER, FILETER ET EXTRAIRE

38-39



## MARTELLERIE ET FRAPPE

40



## OUTILS DE MESURAGE

41÷43



## POSTES À SOUDER

44÷46



## PLOMBERIE

47



## OUTILS POUR LA MAINTENANCE GÉNÉRALE

48-49



## ÉCLAIRAGE ET ENROULEURS

50÷54



## OUTILS ISOLES : GAMME 1000V

55-56



## OUTILS DE COUPE

57-58



## POWER TOOLS

59-60



## BETA ABRASIVES

61-62

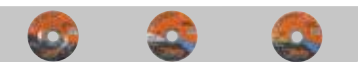

## OUTILLAGE AUTOMOBILE

63÷89



## ROBUR

90-91



## OUTILLAGE PNEUMATIQUE

91÷97



## CHAUSSURES DE SÉCURITÉ

98÷104



## VÊTEMENTS TECHNIQUES

105÷111



## BETA COLLECTION

112







## C45PRO

### Combinaison comprenant :

- Plan de travail en MDF revêtu d'acier inoxydable (C45PX / 3-2,0MT)
- Module fixe à 7 tiroirs (C45PRO M7)
- Module de propreté (C45PRO MS)
- Cabine mobile à 7 tiroirs (C45PRO C7)
- Armoire à outils à deux portes (C45PRO AS2)
- 3 panneaux porte-outils perforés (C45PRO PF)
- 3 armoires murales (C45PRO PM)
- 3 supports muraux, type large (C45PRO SL)
- 1 support mural, type étroit (C45PRO SS)

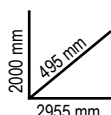

### C45PRO X 045000001

~~CHF 6.190,00~~ **CHF 3.965,00**

- Plan de travail en MDF revêtu d'acier inoxydable (C45PX/3-2,0MT)

305 kg



### C45PRO W 045000002

~~CHF 6.830,00~~ **CHF 3.855,00**

- Plan de travail en bois multicouche (C45PW/3-2,0MT)

303 kg



## C45PRO D

### Combinaison comprenant :

- 1 module fixe à 7 tiroirs (C45PRO M7)
- 1 cabine roulante mobile à 7 tiroirs (C45PRO C7)
- 1 module de propreté (C45PRO MS)
- 1 module fixe avec 5 tiroirs (C45PRO M5)
- 1 module fixe deux portes (C45PRO MA)
- 5 panneaux porte-outils perforés (C45PRO PF)
- 5 armoires murales (C45PRO PM)
- 7 supports muraux, type large (C45PRO SL)
- 2 supports muraux, type étroit (C45PRO SS)
- 2 armoires à une porte (C45PRO AS1)



### C45PRO DX 045000031

~~CHF 12.250,00~~ **CHF 7.990,00**

- 1 plan de travail en MDF revêtu d'acier inoxydable 2,0 m (C45PX/3-2,0MT)
- 1 plan de travail en MDF revêtu en acier inoxydable 1,3 m (C45PX/2-1,3MT)
- 1 coin complet autoportant avec plan de travail en MDF revêtu d'acier inoxydable (C45PRO CORNER/X)

572 kg



### C45PRO DW 045000032

~~CHF 11.840,00~~ **CHF 7.850,00**

- 1 plan de travail en bois multiplis 2,0 m (C45PW/3-2,0MT)
- 1 plan de travail en bois multiplis 1,3 m (C45PW/2-1,3MT)
- 1 angle complet autoportant avec plan de travail en bois (C45PRO CORNER/W)

568 kg





Beta poursuit ses investissements dans sa production "Made in Italy" et nous sommes enthousiaste de vous **PRÉSENTER LA NOUVELLE LIGNE D'AMEUBLEMENT RSC50.**

**NEW!**

**Beta**  
RSC50



Grâce à l'expérience acquise au fils des années par les deux gammes actuelles d'ameublement RSC55 et C45PRO qui nous ont permis d'être attentif aux exigences des utilisateurs professionnels. Sa conception s'inspire des notions fondamentales suivantes : **QUALITÉ, FONCTIONNALITÉ ET ROBUSTESSE, FACILITÉ D'ASSEMBLAGE, MODULARITÉ et COMPATIBILITÉ**

**RSC50 I**

050001045 ~~CHF 22.320,00~~ CHF 15.653,00

**Combinaison d'ameublement d'atelier RSC50**

- 1 plan de travail de 2240 mm (RSC50 PG/3-2,2MT)
- 1 plan de travail de 1495 mm (RSC50 PG/2-1,5MT)
- 1 module fixe avec 7 tiroirs (RSC50 M7)
- 1 servante mobile avec 7 tiroirs (RSC50 C7)
- 1 module de propreté avec 2 tiroirs (RSC50 MS-2C)

- 1 angle complet autoportant (RSC50 AC-G)
- 1 module fixe avec 5 tiroirs (RSC50 M5)
- 1 module fixe à 2 portes (RSC50 MA)
- 5 meubles hauts muraux (RSC50 PM)
- 5 panneaux porte-outils perforés supérieurs (RSC50 PFS)
- 5 panneaux porte-outils perforés inférieurs (RSC50 PFI)
- 5 paires d'étriers (RSC50 P/2MDX-SX)
- 2 armoires à une porte (RSC50 A1)

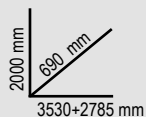

625 kg



**RSC50 F**

050001030 ~~CHF 12.340,00~~ CHF 8.954,00

**Combinaison d'ameublement d'atelier RSC50**

- 1 plan de travail de 2240 mm (RSC50 PG/3-2,2MT)
- 1 module fixe avec 7 tiroirs (RSC50 M7)
- 1 servante mobile avec 7 tiroirs (RSC50 C7)
- 1 module de propreté avec 2 tiroirs (RSC50 MS-2C)
- 3 meubles hauts muraux (RSC50 PM)
- 3 panneaux porte-outils perforés supérieurs (RSC50 PFS)
- 3 panneaux porte-outils perforés inférieurs (RSC50 PFI)
- 3 paires d'étriers (RSC50 P/2MDX-SX)
- 1 armoire à 2 portes (RSC50 A2)

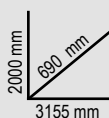

361 kg





**C55PB-PRO/9A**

055000067

CHF 17.300,00 **CHF 11.609,00**

**NEW!**

**Combinaison d'ameublement d'atelier RSC55**

Composé de:

**C55B/2.8**

Etabli avec plan de travail 2850x700 mm avec revêtement en PVC antichoc, anti-rayures, résistant aux huiles et aux hydrocarbures.

**C55M7**

Module fixe à 7 tiroirs (588x367 mm), montés sur glissières à billes de précision.

**C55MA**

Module fixe à deux portes

**C55M4**

Module fixe à 4 tiroirs (588x367 mm), montés sur glissières à billes de précision.

**C55PM + C55PT1,0x0,6 + C55/PF**

- 2 meubles hauts muraux (1024x400x300 mm) équipés de vérins à gaz.
- 2 panneaux sous meuble (1024x620x25 mm)
- 2 panneaux à outils perforés sous l'armoire (1024x620x25 mm)

**C55PM/MO.8 + C55PT0.8x0.6 + C55/1PF**

- 1 meuble suspendu (800x400x300 mm) équipé de vérins à gaz
- 1 panneau sous meuble plein (800x620x25 mm)
- 1 panneau porte-outils perforé sous meuble (800x620x25 mm)

**C55A2**

- 1 armoire à 2 portes



535 kg

2000 mm  
760 mm  
3650 mm

**C55PB-PRO/10**

055000068

CHF 16.440,00 **CHF 10.998,00**

**NEW!**

**Combinaison d'ameublement d'atelier RSC55**

Composé de:

**C55B/2.8**

Etabli avec plan de travail 2850x700 mm avec revêtement en PVC antichoc, anti-rayures, résistant aux huiles et aux hydrocarbures.

**C55MS**

Module de service fixe

**C55C7**

Servante mobile 7 tiroirs (588x367 mm), montés sur glissières à billes de précision

**C55M7**

Module fixe à 7 tiroirs (588x367 mm), montés sur glissières à billes de précision.

**C55PM + C55PT1,0x0,6 + C55/PF**

- 2 meubles hauts muraux (1024x400x300 mm) équipés de vérins à gaz.
- 2 panneaux sous meuble (1024x620x25 mm)
- 2 panneaux à outils perforés sous l'armoire (1024x620x25 mm)

**C55PM/MO.8 + C55PT0.8x0.6 + C55/1PF**

- 1 meuble suspendu (800x400x300 mm) équipé de vérins à gaz
- 1 panneau sous meuble plein (800x620x25 mm)
- 1 panneau porte-outils perforé sous meuble (800x620x25 mm)



467 kg

2000 mm  
760 mm  
2850 mm



## C37

### Servante mobile d'atelier

- Plan de travail en plastique haute résistance.
- Palette en aluminium avec système d'ouverture rapide sur toute la longueur du tiroir.
- **Pare-chocs angulaires** sur toute la hauteur pour éviter, en cas de chocs, d'endommager les véhicules ou la servante à l'intérieur de l'atelier.
- Quatre roulettes Ø 125 mm: 2 fixes et 2 pivotantes (dont une avec frein).

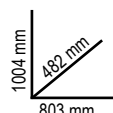

71 kg



	Ral 2011	Ral 7016	Ral 3000	n°	Max	kg	CHF
<b>C37/6</b>	037000061	037000062	037000063	4	75 mm	30 kg	<del>CHF 1.585,00</del> <b>CHF 1.044,00</b>
				1	150 mm	35 kg	
				1	305 mm	40 kg	
<b>C37/7</b>	037000071	037000072	037000073	5	75 mm	30 kg	<del>CHF 1.645,00</del> <b>CHF 1.085,00</b>
				1	150 mm	35 kg	
				1	225 mm	35 kg	
<b>C37/8</b>	037000081	037000082	037000083	6	75 mm	30 kg	<del>CHF 1.705,00</del> <b>CHF 1.127,00</b>
				2	150 mm	35 kg	

## C37A/7

### Servante mobile à 7 tiroirs AVEC SYSTEME ANTI-BASCULEMENT



1000 kg

n°	Max	kg
5	75 mm	30 kg
1	150 mm	35 kg
1	225 mm	35 kg



Ral 2011	Ral 7016	Ral 3000
037000271	037000272	037000273
<del>CHF 1.685,00</del>	<b>CHF 1.125,50</b>	

## C39

### Servante mobile d'atelier

- Quatre roulettes de Ø 125 mm avec structure en acier : 2 fixes et 2 pivotantes dont une avec frein.
- Serrure de sécurité centralisée
- Tiroir à extraction totale avec palette en alliage d'aluminium et système d'ouverture facile sur toute la largeur du tiroir.
- Plan de travail en ABS haute résistance comprenant 2 bacs de rangement et des trous pour tournevis.
- Portes-flacons arrière en tôle renforcée.



**STRUCTURE EN ALLIAGE D'ALUMINIUM + RÉSISTANTE + LÉGÈRE**

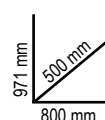

	Ral 2011	Ral 7016	Ral 3000	n°	Max	kg	CHF
<b>C39/6</b>	039000031	039000032	039000033	4	70 mm	30 kg	<del>CHF 2.345,00</del> <b>CHF 1.573,00</b>
				1	140 mm	35 kg	
				1	280 mm	40 kg	
<b>C39/7</b>	039000001	039000002	039000003	5	70 mm	30 kg	<del>CHF 2.475,00</del> <b>CHF 1.658,00</b>
				1	140 mm	35 kg	
				1	210 mm	35 kg	
<b>C39/8</b>	039000041	039000042	039000043	6	70 mm	30 kg	<del>CHF 2.640,00</del> <b>CHF 1.764,00</b>
				2	140 mm	35 kg	

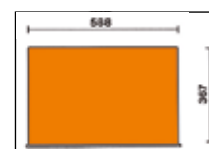

# L'ÉVOLUTION DE LA PERFECTION ! DÉCOUVREZ LA GAMME RSC !

La gamme RSC est conçue pour répondre aux exigences de tous les professionnels et garantir la plus grande fiabilité et de hautes performances d'utilisation. Son design innovant, s'inspirant du monde Racing, apporte à cette ligne de servantes et de chariots un style attrayant et sans pareil : les 7 couleurs et ses finitions font de la gamme RSC un produit unique sur le marché et exclusif en son genre. La structure solide et les matériaux utilisés garantissent une haute qualité et une longue durée de vie, des accessoires précieux pour le travail quotidien de la production industrielle, des réparateurs automobiles, des carrossiers et du personnel d'entretien général. La plupart des servantes RSC portent également la prestigieuse marque TÜV, synonyme de sécurité et de garantie, obtenue en passant les contrôles sévères du protocole de test EK5/TA5.



## RSC24

### Servante mobile

- Dessus polyvalent avec bords anti-chute et huit trous pour le rangement des tournevis
- Bases de tiroirs protégées par des tapis en caoutchouc mousse
- Quatre roulettes Ø 125 mm: 2 fixes et 2 pivotantes (dont une avec frein)
- Chaque tiroir peut accueillir **jusqu'à 4 plateaux en mousse EVA ou en ABS thermoformé**
- Verrou de sécurité centralisé à l'avant
- Porte-bouteilles intégré (peut être appliqué des deux côtés)
- Verrou de sécurité centralisé à l'avant
- Capacité de charge statique: 800 kg
- Bases de tiroirs protégées par des tapis en caoutchouc mousse

### Les accessoires suivants peuvent être ajoutés:

- plan de travail en bois 2400 RSC24/PL
- panneau porte-outils perforé 2400 RSC24/PF
- étagère pliante 2400 RSC24/MP
- porte-documents 2400 RSC24/PD
- support de rouleau de papier 2400 RSC24/SPC



	Ral 2011	Ral 2011 Ral 7016	Ral 9006 Ral 7016	Ral 3000 Ral 7016	Ral 5015 Ral 7016	Ral 7016	Ral 9005	kg	CHF
<b>RSC24/5</b>	024004050	024004051	024004052	024004053	024004056	024004057	024004059	60	<del>CHF 1.177,00</del> <b>CHF 797,50</b>
<b>RSC24/6</b>	024004060	024004061	024004062	024004063	024004066	024004067	024004069	62	<del>CHF 1.285,00</del> <b>CHF 804,00</b>
<b>RSC24/7</b>	024004070	024004071	024004072	024004073	024004076	024004077	024004079	63	<del>CHF 1.380,00</del> <b>CHF 815,00</b>
<b>RSC24/8</b>	024004080	024004081	024004082	024004083	024004086	024004087	024004089	66	<del>CHF 1.470,00</del> <b>CHF 918,00</b>

RSC24/5		
n°	Max	Max
2	70 mm	25 kg
2	140 mm	30 kg
1	280 mm	35 kg

RSC24/6		
n°	Max	Max
4	70 mm	25 kg
1	140 mm	30 kg
1	280 mm	35 kg

RSC24/7		
n°	Max	Max
5	70 mm	25 kg
1	140 mm	30 kg
1	210 mm	30 kg

RSC24/8		
n°	Max	Max
6	70 mm	25 kg
2	140 mm	30 kg

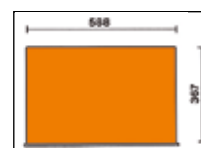



## RSC24AXL

### Servante mobile extra large avec système anti-basculement

- Nouveau plan de travail renforcé en ABS avec bords anti-chute, huit trous pour accueillir des tournevis et 6 plateaux de bac.
- **Façade en nylon robuste, avec porte-étiquette intégré.**
- Bases de tiroirs protégées par des tapis en caoutchouc moussé.
- Quatre roulettes, Ø 125 mm : 2 fixes et 2 pivotantes (une avec frein).
- Serrure de sécurité centralisée à l'avant.
- Porte-bouteille latéral intégré (peut être appliqué des deux côtés)
- Chaque tiroir peut accueillir **jusqu'à 6 plateaux thermoformés en mousse EVA ou ABS.**

#### Les accessoires suivants peuvent être ajoutés:

- Plan de travail en bois 2400 RSC24/PL
- Porte-documents 2400 RSC24/PD-A
- Porte-rouleau de papier 2400 RSC24/PC-A

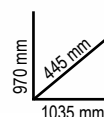

	Ral 2011 Ral 7016	Ral 3000 Ral 7016	Ral 7016	n°	Max	kg	CHF
<b>RSC24AXL/7</b>	024004271	024004273	024004277	5	70 mm	30 kg	<del>CHF 1.915,00</del> <b>CHF 1.247,00</b>
				1	140 mm	35 kg	
				1	210 mm	35 kg	
<b>RSC24AXL/8</b>	024004281	024004283	024004287	6	70 mm	30 kg	<del>CHF 2.050,00</del> <b>CHF 1.341,00</b>
				2	140 mm	35 kg	
<b>RSC24AXL/9</b>	024004291	024004293	024004297	8	70 mm	30 kg	<del>CHF 2.180,00</del> <b>CHF 1.439,50</b>
				1	140 mm	35 kg	

## RSC24L/7

### Servante mobile avec 7 tiroirs et étagères latérales

- 7 tiroirs (588x367 mm) avec glissières à roulement à billes
- Bases de tiroirs protégées par des tapis en caoutchouc moussé.
- Quatre roulettes, Ø 125 mm : 2 fixes et 2 pivotantes avec freins.
- Serrure centralisée avant.
- Plan de travail en bois multicouche avec trous pour un étau (1599F/100 - 1599GI/100, à commander séparément).
- **Compartiment latéral avec étagère réglable verticalement.**
- Support de rouleau de papier intégré.
- Double porte-bouteille arrière.



	Ral 2011 Ral 7016	Ral 3000 Ral 7016	Ral 7016
	024004371	024004373	024004377
	<del>CHF 2.070,00</del>	<b>CHF 1.332,00</b>	

n°	Max
5	70 mm 25 kg
1	140 mm 30 kg
1	210 mm 30 kg

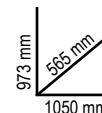

80 kg



## RSC24AXLP/7

**NEW!**

### Servante mobile extra large 7 tiroirs, avec système anti-basculement et plan de travail en bois

- Modèle extra large avec 7 tiroirs entièrement amovibles (882x367 mm)
- Plan de travail en bois contre-plaqué stratifié avec trous prédisposés pour la fixation d'un étau 1599F/100 ou 1599GI/100 (vendu séparément)
- Poignée des tiroirs en nylon robuste, avec porte-étiquette intégré
- Fonds des tiroirs protégés par un tapis en néoprène.
- Quatre roulettes, Ø 125 mm : 2 fixes et 2 pivotantes (dont une équipée d'un frein)
- Serrure de sécurité centralisée frontale
- Porte-flacons latéral intégré et modulable sur les deux côtés.
- Support rouleau de papier intégré
- Chaque tiroir peut accueillir jusqu'à 6 modules d'outillage BETA.

#### Les accessoires suivants peuvent être ajoutés:

- Panneau porte-outils perforé avec supports 2400 RSC24AXLP/PF
- Extension de plan de travail multifonction 2400 RSC24AXLP/VL
- Tablette latérale rabattable 2400 RSC24/MP
- Support d'ordinateur 2400 RSC24/SPC
- Bac à déchets 2400 RSC24AXLP/CPR

Ral 2011	Ral 3000	Ral 7016
Ral 7016	Ral 7016	Ral 7016
024004571	024004573	024004577
CHF 2.200,00		CHF 1.477,00

n°	Max
5	70 mm 30 kg
1	140 mm 35 kg
1	210 mm 35 kg

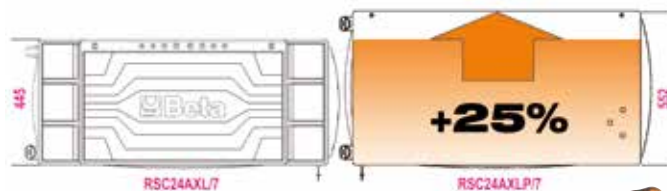

## RSC28

### Etabli mobile SuperTank avec plan de travail en bois et 10 tiroirs

- 10 tiroirs (588x367 mm) avec glissières à roulement à billes.
- Système rapide et sûr pour l'ouverture et la fermeture des tiroirs, avec façade en nylon et fibre de verre.
- 5 tiroirs latéraux : 4 tiroirs, 70 mm de haut 1 tiroir, 210 mm de haut.
- 5 tiroirs avant : 4 tiroirs, 70 mm de haut 1 tiroir, 210 mm de haut.
- Bases de tiroirs protégées par des tapis en caoutchouc moussé.
- Quatre roulettes haute capacité, Ø 150 mm : 2 fixes et 2 pivotantes avec freins.
- 2 serrures de sécurité centralisées.
- 3 tiroirs à outils avant.
- Plan de travail en bois multicouche avec trous pour un étau (1599F/150 - 1599GI/150, à commander séparément).
- Compartiment à outils intégré.

Ral 2011	Ral 3000	Ral 7016
Ral 7016	Ral 7016	Ral 7016
028003001	028003003	028003007
CHF 3.760,00		CHF 2.435,50

n°	Max
8	70 mm 25 kg
2	210 mm 30 kg



- Compartiment latéral avec porte rabattable avec serrure.
- Portes-bouteilles intégrés.
- Compartiment de rangement de 135 mm de haut avec base recouverte de plastique.



## RSC51

### Chariot de service d'atelier à 3 tiroirs

- 3 tiroirs (588x367 mm) avec glissières à roulement à billes, 70 mm de haut
- plan de travail renforcé en ABS, solide et robuste
- plateau polyvalent avec bords antichute et 8 trous pour accueillir les tournevis
- bases de tiroirs protégées par des tapis en caoutchouc moussé
- chaque tiroir peut accueillir jusqu'à 4 plateaux thermoformés en mousse EVA ou ABS
- serrure de sécurité centralisée à l'avant
- pratique porte-tournevis latéral inclus
- deux porte-spray aérosol latéraux intégrés dans la structure
- grande étagère inférieure protégée par un tapis en caoutchouc imperméable à l'huile et à l'essence
- quatre roulettes, Ø 125 mm: 2 fixes et 2 directions (une avec frein)
- capacité de charge statique : 400 kg
- portée de chaque tiroir : 15 kg distribués de manière uniforme

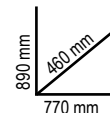

38 kg



Ral 2011	Ral 3000	Ral 7016
051000300	051000303	051000307
CHF 775,00	CHF 501,50	



n°	Max
3	70 mm / 15 kg

### ENTIÈREMENT RÉNOVÉ ET ACCESSOIRISÉ !

Les accessoires suivantes peuvent être ajoutés :

- Plan de travail en bois 2400 RSC24/PL
- Panneau d'outils perforé 2400 RSC24/PF
- Support d'ordinateur 2400 RSC24/SPC
- Étagère pliante 2400 RSC24/MP
- Porte-rouleau de papier 2400 RSC24/PC-A



**INDISPENSABLE POUR VOTRE ATELIER !**

## C04TSS/7

024003077

CHF 2.430,00

CHF 2.296,00



### Servante mobile d'atelier à 7 tiroirs

EN ACIER INOXYDABLE

- Quatre roues de Ø 125 mm : 2 fixes et 2 pivotantes avec freins.
- Serrure frontale centralisée
- Structure 100% acier inoxydable.
- Roues, supports, sphères, intérieur des tiroirs et glissières en acier inoxydable.
- Palette d'ouverture des tiroirs en aluminium.

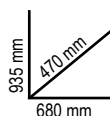

63 kg

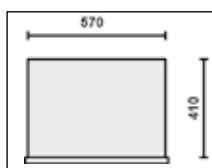

n°	Max
6	83 mm / 25 kg
1	170 mm / 30 kg

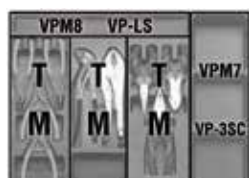

**ROUES ANTI-TRACE**





5988VU/M

059880356

CHF 3.960,00

CHF 2.605,50

Composition de 214 outils en plateaux mousse compacte

Recommandée pour : RSC24 - RSC24A - RSC24AXL - RSC24AXLP/7 - C37 - C39 - C39SM - C39MD - RSC28 - C59 - RSC50 - RSC55



Quantité/Description

Quantité/Description	Réf. Beta	TR
22 clés mixtes 6-7-8-9-10-11-12-13-14-15-16-17-18-19-20-21-22-24-27-30-32-36 mm	42	M01
11 clés à fourche 6x7-8x9-10x11-12x13-14x15-16x17-18x19-20x22-21x23-24x27-30x32 mm	55	M30
11 clés polygonales contre-coudées 6x7-8x9-10x11-12x13-14x15-16x17-18x19-20x22-21x23-24x27-30x32 mm	90	M30
9 clés mâles 6 pans coudées à tête sphérique Ø 1,5+10 mm	96BPC/SC9	M30
1 douille porte-embouts	895/1	M100
1 douille porte-embouts	895/3	M100
1 douille porte-embouts	895/6	M100
13 douilles 6 pans avec carré conducteur femelle 1/4" Ø 4-4,5-5-5,5-6-7-8-9-10-11-12-13-14 mm	900	M100
9 douille 6 pans série longue Ø 5-6-7-8-9-10-11-12-13 mm	900L	M100
5 douilles tournevis pour vis 6 pans creux carré femelle 1/4" Ø 3-4-5-6-7 mm	900ME	M100
4 douille tournevis pour vis à fente Ø 0,8x4-1x5,5-1,2x6,5-1,2x8 mm	900LP	M100
4 douille tournevis pour vis Phillips® PH1-PH2-PH3-PH4	900PH	M100
7 douille tournevis pour vis Torx® T10-T15-T20-T25-T27-T30-T40	900TX	M100
1 rallonge - 1/4" 50 mm	900/20	M100
1 rallonge - 1/4" 100 mm	900/20L	M100
1 rallonge - 1/4" 150 mm	900/21	M100
1 cardan avec carrés mâle et femelle 1/4"	900/25	M100
1 poignée emmanchée avec carré mâle 1/4"	900BG/30	M100
1 poignée coulissante avec carré mâle 1/4"	900/42	M100
1 cliquet réversible avec carré mâle 1/4" ®	900/55	M100
21 douilles 6 pans avec carré conducteur femelle 1/2" Ø 8-10-11-12-13-14-15-16-17-18-19-20-21-22-23-24-26-27-28-30-32 mm	920A	M100
1 réducteur carré femelle 1/2" et mâle 3/8" 125 mm	920/15	M100
1 cardan 1/2" 250 mm	920/25	M100
1 rallonge angulaire - 1/2" 125 mm	920AN/125	M100
1 rallonge angulaire - 1/2" 250 mm	920AN/250	M100
1 poignée coulissante 1/2" 305 mm	920/42	M100
1 cliquet réversible 1/2" ®	920/55	M100
8 douilles pour écrous à empreinte Torx®, 1/2" Ø 10-12-14-16-18-20-22-24 mm	920FTX	M100
11 douille 6 pans série longue Ø 10-12-13-14-15-16-17-18-19-21-22 mm	920AL	M100
1 pince pour circlips intérieurs à becs droits Ø 180 mm	1032	M129
1 pince pour circlips intérieurs à becs coudés Ø 170 mm	1034	M129
1 pince pour circlips extérieurs à becs droits ● 175 mm	1036	M129
1 pince pour circlips extérieurs à becs coudés ● 175 mm	1038	M129
1 pince multiprise entrepassée 250 mm	1048N	M129
1 pince - étau à becs droits 240 mm	1052	M129
1 pince coupante diagonale 160 mm	1082BM	M129
1 Tenaille type russe 220 mm	1098	M129
1 cisaille type américain coupe droite 250 mm	1112	M129
1 ciseaux d'électricien	1128BM	M129
1 pince à becs demi-ronds longs = 180 mm	1150BM	M129
1 pince à becs demi-ronds longs ● 160 mm	1166BM	M129
1 pince à becs coudés demi-ronds ● 160 mm	1168BM	M129
6 tournevis pour vis à fente ● 2,5x50-3x75-4x100-5,5x125-6,5x150-8x200 mm	1201E	M213
1 tournevis à lame courte pour vis à fente ● 4x30 mm	1201EN	M213



5904VA/T

059040416

CHF 2.175,00

CHF 1.446,50

Composition de 102 outils en plateaux mousse compacte

Quantité/Description

Quantité/Description	Réf. Beta	TR
21 clés mixtes 6-7-8-9-10-11-12-13-14-15-16-17-18-19-20-21-22-24-27-30-32 mm	42	T05-T06
8 clés à fourches 6x7-8x9-10x11-12x13-14x15-16x17-18x19-20x22 mm	55	T33
9 clés mâles 6 pans coudées Ø 1,5+10 mm	96/SC9	T33
6 clés mâles 6 pans à poignée en T Ø 2-2,5-3-4-5-6 mm	96T	T52
8 clés à béquille à cardan Ø 7-8-10-12-13-14-17-19 mm	952	T63
19 douilles 6 pans avec carré conducteur femelle 1/2" Ø 10-11-12-13-14-15-16-17-18-19-20-21-22-23-24-26-27-30-32 mm	920A	T83
1 rallonge - 1/2" 125 mm	920/21	T83
1 rallonge - 1/2" 255 mm	920/22	T83
1 cardan 1/2"	920/25	T83
1 poignée coulissante 1/2" 305 mm	920/42	T83
1 cliquet réversible 1/2" ®	920/55	T83
1 pince coupante diagonale à faible effort de coupe 160 mm	1084BM	T137
1 pince à becs demi-ronds longs = 180 mm	1150BM	T137
1 pince à becs demi-ronds longs ● 160 mm	1166BM	T137
1 pince pour circlips intérieurs à becs droits Ø 180 mm	1032	T145
1 pince pour circlips intérieurs à becs coudés Ø 170 mm	1034	T145
1 pince pour circlips extérieurs à becs droits ● 175 mm	1036	T145
1 pince pour circlips extérieurs à becs coudés ● 175 mm	1038	T145
1 pince - étau à becs droits 240 mm	1052	T153
1 pince multiprise entrepassée 250 mm	1048N	T153
6 tournevis pour vis à fente ● 2,5x50-3x75-3,5x100-4x125-5,5x100-5,5x150-6,5x150 mm	1260	T199
	1262	T202
2 burins nervurés 100-200 mm	35	T234
1 marteau de mécanicien 300 g	1370	T234
1 marteau de mécanicien Ø 35 mm	1390	T234
1 bac de rangement	VP5	



Recommandée pour : RSC23T - RSC24 - RSC24A - RSC24AXL - RSC24AXLP/7 - RSC24L/7 - RSC24L-CAB - C37 - C39 - C39SM - C39MD - RSC28 - C59 - RSC50 - RSC55

- 4 tournevis pour vis Phillips® PH0,60-PH1x80-PH2x100-PH3x150 mm 1202E M213
- 1 tournevis à lame courte pour vis Phillips® PH1x30 mm 1202EN M213
- 12 tournevis pour vis Torx® T6-T7-T8-T9-T10-T15-T20-T25-T27-T30-T40-T45 1207E/TX M213
- 1 tournevis détecteur de tension ● 1253 M213
- 3 chasses-clous 2-3-4 mm 30 M230
- 6 chasses-gouilles 2-3-4-5-6-8 31 M230
- 1 pointeau Ø 4 mm 32 M230
- 1 burins plats 150 mm 34 M230
- 2 burins nervurés 200-250 mm 35 M230
- 1 bédanes 125 mm 36 M230
- 1 marteau de mécanicien 500 g 1370 M230
- 1 marteau de mécanicien Ø 35 mm 1390 M230
- 1 mètre à ruban 3 m 1692 M230
- 1 aimant télescopique avec tête flexible 1712TF M230
- 1 Lime carrée demi-douce 200 mm 1719BMA...Q M230
- 1 Lime triangulaire demi-douce 200 mm 1719BMA...T M230
- 1 Lime plate demi-douce 200 mm 1719BMA...P M230
- 1 Lime demi-ronde demi-douce 200 mm 1719BMA...M M230
- 1 lime ronde demi-douce 200 mm 1719BMA...R M230
- 1 Brosse à bougies en fils de acier 1737NX M230
- 1 cutter à lame sécable 18 mm avec lames 18 mm 1771 M230



**M01** 024500001 ~~CHF 548,00~~ **CHF 377,00**



42 6-7-8-9-10-11-12-13-14-15-16-17-18  
19-20-21-22-24-27-30-32-36 mm

4,5 kg

**M30** 024500030 ~~CHF 522,00~~ **CHF 357,50**



55 6x7-8x9-10x11-12x13-14x15-16x17-18x19-20x22-21x23-24x27-30x32 mm  
90 6x7-8x9-10x11-12x13-14x15-16x17-18x19-20x22-21x23-24x27-30x32 mm  
96BPC/SC9 1,5-2-2,5-3-4-5-6-8-10 mm

4,2 kg

**M44** 024500044 ~~CHF 356,00~~ **CHF 244,50**



141 8-9-10-11-12-13-14-15-16  
17-18-19 mm

1,3 kg

**M60** 024500060 ~~CHF 480,00~~ **CHF 335,00**



○ 96T 2-2,5-3-4-5-6-7-8-10 mm  
○ 97BTX/SC8 T9-T10-T15-T20-T25-T27-T30-T40 mm  
○ 944BX 5-6-7-8-10-13 mm

1,9 kg

**SOFT  
MODULE  
SYSTEM**



**M63** 024500063 ~~CHF 435,00~~ **CHF 306,00**



○ 952 7-8-10-12-13-14-17-19 mm

3,4 kg

**M100** 024500100 ~~CHF 1.510,00~~ **CHF 1.041,50**



895/1 - 895/3 - 895/6  
○ 900 4-4,5-5-5,5-6-7-8-9-10-11-12-13-14 mm  
○ 900ME 3-4-5-6-7 mm  
● 900LP 0,8x4-1x5,5-1,2x6,5-1,2x8 mm  
○ 900PH PH1-PH2-PH3-PH4  
○ 900TX T10-T15-T20-T25-T27-T30-T40  
900/20 50 mm - 900/20L 100 mm  
900/21 150 mm  
900/25  
900BG/30  
900/42

⊗ 900/55  
○ 920A 8-10-11-12-13-14-15-16-17-18-19-20-21-22-23-24-26-27-28-30-32 mm  
920/15 - 920/25  
920AN/125 125 mm  
920AN/250 250 mm  
920/42  
⊗ 920/55  
○ 920FTX 10-12-14-16-18-20-22-24 mm  
○ 920AL 10-12-13-14-15-16-17-18-19-21-22 mm

**M105** 024500871 ~~CHF 1.645,00~~ **CHF 1.119,00**



- 900 4-4,5-5-5,5-6-7-8-9-10  
11-12-13-14 mm
- 900L 5-6-7-8-9-10-11-12-13 mm
- 96BPC/SC9 1,5-2-2,5-3-4-5-6-8-10 mm
- 895/1 - 895/3 - 895/6
- 900ME 3-4-5-6-7 mm
- 900LP 0,8x4-1x5,5-1,2x6,5-2x8 mm
- 900PH PH1-PH2-PH3-PH4
- 900TX T10-T15-T20-T25-T27-T30-T40
- 900/16 □ 1/4 - ■ 3/8
- 900/... 50-100-150 mm
- 900/25 - 900BG/30 - 900/42
- ⊕ 900/55
- 910A 6-7-8-9-10-11-12-13-14-15-16-  
17-18-19-20-21-22 mm
- 910/15 □ 3/8 - ■ 1/4
- 910/16 □ 3/8 - ■ 1/2
- 910/21 125 mm
- 910/22 250 mm
- 910/25 - 910/42
- ⊕ 910/55
- 920A 8-10-11-12-13-14-15-16-17-  
18-19-20-21-22-23-24-26  
27-28-30-32 mm
- 920/15 □ 1/2 - ■ 3/8
- 920/25 125 - 250 mm
- 920/42
- ⊕ 920/55
- 956E 16-17,8-20,8 mm

**M120** 024500120 ~~CHF 1.620,00~~ **CHF 1.095,00**



- 920A 10-11-12-13-14-15-16-17-18-  
19-20-21-22-24-26-27-30-32 mm
- 920AN/125 125 mm
- 920AN/250 250 mm
- 920/25 - 920/42
- 920AL 10-12-13-14-15-16-17-18-19-22-24-27-30-32 mm
- ⊕ 920FTX 10-12-14-16-18-20-22-24 mm
- ⊕ 920/55
- 920PE 5-5L-6-6L-7-7L-8-8L-10-10L-12-12L-14-14L
- 920TX T20-T25-T27-T30-T40-T45-T50-T55-T60-  
T20L-T25L-T27L-T30L-T40L-T45L-T50L

**M129** 024500129 ~~CHF 674,00~~ **CHF 385,50**



- 1032 180 mm
- 1034 170 mm
- 1036 175 mm
- 1038 175 mm
- 1048N 250 mm
- 1052 240 mm
- ⊚ 1082BM 160 mm
- 1098 220 mm
- 1112 250 mm
- 1128BM
- ≡ 1150BM 180 mm
- 1166BM 160 mm
- 1168BM 160 mm

**M115** 024500115 ~~CHF 1.450,00~~ **CHF 999,00**



- ⊕ 666/20 40+200 Nm
- 920A 13-14-15-16-17-18-19-20-21-22-24-  
26-27-30-32 mm
- ⊕ 920FTX 12-14-16-18-20-22-24 mm
- 920PE 6-7-8-8L-10-10L-12-12L-14-14L
- 920TX T20-T25-T27-T30-T40-T45-T50-  
T55-T60-T20L-T25L-T27L-T30L-  
T40L-T45L-T50L
- 920/21 125 mm
- 920/22 255 mm
- 920/25 305 mm
- ⊕ 920/55

**M128** 024500128 ~~CHF 1.184,00~~ **CHF 816,50**



- 720 10-11-12-13-14-15-16-17-18-19-21-22-24-27-30-32 mm
- 720L 11-12-13-14-15-16-17-18-19-21-22-24-27-30-32 mm
- ⊕ 720TX T30-T40-T45-T50-T55
- 720ME 5-6-8-10-12-14-17-19 mm
- 720LC 17-19-21 mm
- 720/21 125 mm
- 720/25

**M133** 024500133 ~~CHF 107,00~~ **CHF 73,50**

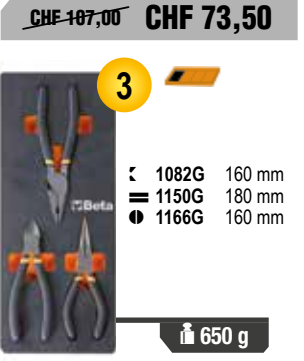

- ⊚ 1082G 160 mm
- ≡ 1150G 180 mm
- 1166G 160 mm

**M134** 024500134 ~~CHF 136,50~~ **CHF 94,50**

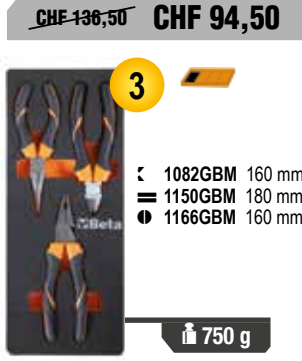

- ⊚ 1082GBM 160 mm
- ≡ 1150GBM 180 mm
- 1166GBM 160 mm



**M162** 024500162 ~~CHF 187,00~~ **CHF 130,50**

**8**

- 1241 5,5x100-6,5x125-8x150-10x200 mm
- 1242 PH1x100-PH2x100-PH3x150-PH4x200 mm

**1,4 kg**
**M213** 024500213 ~~CHF 276,00~~ **CHF 190,50**

**25**
**1,8 kg**

- 1201E 2,5x50-3x75-4x100-5,5x125-6,5x150-8x200 mm
- 1201EN 4x30 mm
- 1202E PH0x60-PH1x80-PH2x100-PH3x150 mm
- 1202EN PH1X30 mm
- 1207E/TX T6-T7-T8-T9-T10-T15-T20-T25-T27-T30-T40-T45
- 1253

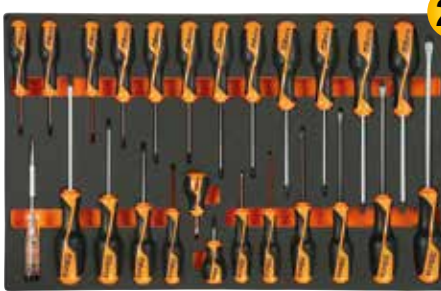
**M195** 024500195 ~~CHF 489,00~~ **CHF 284,50**

**25**

- 1260 2,5x50-3x75-4x100-5,5x125-6,5x150-8x200 mm
- 1260N 4x30 mm
- 1262 PH0x60-PH1x80-PH2x100-PH3x150 mm
- 1262 PH1X30 mm
- 1267TX T6-T7-T8-T9-T10-T15-T20-T25-T27-T30-T40-T45 3,5x100 mm
- 1253

**2,3 kg**
**M230** 024500230 ~~CHF 527,00~~ **CHF 349,50**

**25**

- 30 Ø 2-3-4 mm
- 31 Ø 2-3-4-5-6-8 mm
- 32 Ø 4 mm
- 34 150 mm
- 35 200-250 mm
- 36 125 mm
- 1370 500 g
- 1390 Ø 35 mm
- 1692 3 m
- 1712
- 1719BMA/Q 200 mm
- ▲ 1719BMA/T 200 mm
- 1719BMA/P 200 mm
- ▶ 1719BMA/M 200 mm
- 1719BMA/R 200 mm
- 1737
- 1771 18 mm

**3,2 kg**
**T01** 024240001 ~~CHF 334,00~~ **CHF 224,50**

**17**
**2,7 kg**

- 42 6-7-8-10-11-12-13-14-16-17-18-19-21-22-24-27-30 mm

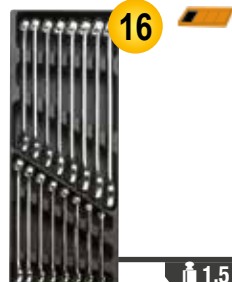
**T05** 024240005 ~~CHF 254,00~~ **CHF 169,50**

**16**
**1,5 kg**

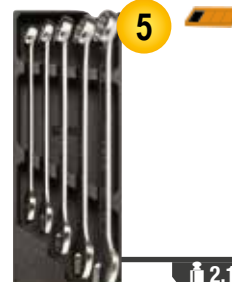
- 42 6-7-8-9-10-11-12-13-14-15-16-17-18-19-20-21 mm

**T06** 024240006 ~~CHF 180,50~~ **CHF 124,00**

**5**
**2,1 kg**

- 42 22-24-27-30-32 mm

**T31** 024240031 ~~CHF 281,00~~ **CHF 193,00**

**27**
**3 kg**

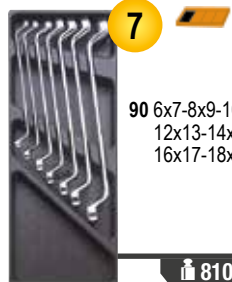
- 31 Ø 2-3-4-5-6 mm 32 Ø 4 mm
- 55 6x7-8x9-10x11-12x13-14x15-16x17-18x19-20x22-21x23-24x26-27x29-30x32 mm
- 96N/SC9 1,5+10 mm

**T40** 024240040 ~~CHF 131,50~~ **CHF 91,00**

**7**

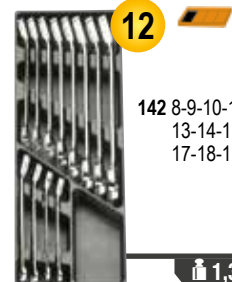
- 90 6x7-8x9-10x11-12x13-14x15-16x17-18x19 mm

**810 g**
**T45** 024240045 ~~CHF 392,00~~ **CHF 268,00**

**12**

- 142 8-9-10-11-12-13-14-15-16-17-18-19 mm

**1,3 kg**
**T50** 024240050 ~~CHF 221,50~~ **CHF 154,00**

**11**

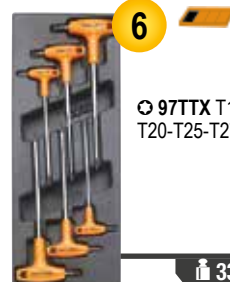
- 96T 2-2,5-3-3,5-4-4,5-5-6-7-8-10 mm

**1,3 kg**
**T55** 024240055 ~~CHF 125,00~~ **CHF 86,50**

**6**

- 97TTX T10-T15-T20-T25-T27-T30

**330 g**

**T63** 024240063  
~~CHF 424,00~~ **CHF 283,50**

**8**



○ 952 7-8-10-12-13-14-17-19 mm **3,8 kg**

**T83** 024240083  
~~CHF 398,00~~ **CHF 266,00**

**24** **12"**



○ 920A 10-11-12-13-14-15-16-17-18-19-20-21-22-23-24-26-27-30-32 mm  
 920/21 125 mm 920/42 305 mm  
 920/22 255 mm 920/55 275 mm  
 920/25

**3,6 kg**

**T91** 024240091  
~~CHF 278,00~~ **CHF 189,50**

**25** **14"**



○ 900 4-4,5-5-5,5-6-7-8-9-10-11-12-13-14 mm  
 ○ 900ME 2,5-3-4-5-6-8 mm  
 900/20 50 mm 900/21 150 mm  
 900/25 - 900BG/30 - 900/42 - 900/55

**560 g**

**T92** 024240092  
~~CHF 315,00~~ **CHF 218,50**

**22** **3/8"**



○ 910A 6-7-8-9-10-11-12-13-14-15-16-17-18-19-20-21-22 mm  
 910/21 125 mm 910/42 210 mm  
 910/22 250 mm 910/55 200 mm  
 910/25

**1,5 kg**

**T124** 024240124  
~~CHF 129,00~~ **CHF 90,00**

**3**



⚡ 1082GBM 160 mm  
 = 1150GBM 180 mm  
 ● 1166GBM 160 mm

**640 g**

**T137** 024240137  
~~CHF 144,50~~ **CHF 99,00**

**3**



⚡ 1084BM 160 mm  
 = 1150BM 180 mm  
 ● 1166BM 160 mm

**750 g**

**T145** 024240145  
~~CHF 162,50~~ **CHF 109,50**

**4**

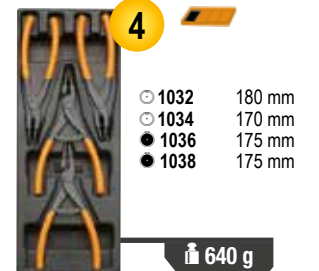

○ 1032 180 mm  
 ○ 1034 170 mm  
 ● 1036 175 mm  
 ● 1038 175 mm

**640 g**

**T153** 024240153  
~~CHF 88,50~~ **CHF 60,00**

**2**



1048N 250 mm  
 1052 240 mm

**1,1 kg**

**T199** 024240199  
~~CHF 78,00~~ **CHF 49,50**

**7**



● 1260 2,5x50 - 3x75 - 3,5x100  
 4x125 - 5,5x100 - 5,5x150 - 6,5x150 mm

**490 g**

**T202** 024240202  
~~CHF 78,00~~ **CHF 47,00**

**6**



● 1262 PH0x60 - PH0x100 - PH1x80  
 PH1x120 - PH2x100 - PH2x150 mm

**490 g**

**T205** 024240205  
~~CHF 180,00~~ **CHF 67,00**

**7**



○ 1267TX T6-T7-T8-T9-T10-T15-T20

**460 g**

**T211** 024240211  
~~CHF 54,00~~ **CHF 36,00**

**7**



● 1201E 2,5x50-3x75-3,5x100  
 4x125-5,5x100-5,5x150-6,5x150 mm

**490 g**

**T213** 024240213  
~~CHF 59,00~~ **CHF 40,00**

**6**



● 1202E PH0x60-PH1x80  
 PH1x120-PH2x100  
 PH2x150-PH3x150 mm

**490 g**

**T234** 024240234  
~~CHF 125,00~~ **CHF 85,00**

**4**



35 100-200 mm  
 1370 300 g  
 1390 ø 35 mm

**1,3 kg**

**T236** 024240236  
~~CHF 124,00~~ **CHF 84,50**

**5**



■ 1719BMA/Q 200 mm  
 ▲ 1719BMA/T 200 mm  
 ▨ 1719BMA/P 200 mm  
 ▸ 1719BMA/M 200 mm  
 ● 1719BMA/R 200 mm

**870 g**

**T239** 024240239  
~~CHF 164,50~~ **CHF 113,50**

**7**



31BM ø 2-3-4-5-6-8 mm  
 32 ø 4 mm

**850 g**



## C59A

### Établi "Endurance" avec 1 servante à six tiroirs

- 6 tiroirs de 588x367 mm, montés sur glissières à billes.
- Tablette en bois contre-plaqué stratifié avec trous pour l'installation d'un étau 1599F/125 (en option).
- Fonds des tiroirs protégés par un tapis en Néoprène.
- Façade des tiroirs en nylon haute résistance.
- Servantes prévues pour l'insertion de plateaux thermoformés.
- Serrure de sécurité centralisée frontale.
- Compartiment inférieur porte-objets.
- Prévu pour porte-papier (2400 RSC24/PC) et porte-flacons (2400 RSC24/PF-) (en option).



n°	mm	Max kg
4	70 mm	25 kg
1	140 mm	30 kg
1	280 mm	35 kg

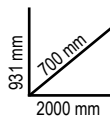

Ral 2011	Ral 7016	Ral 3000
059000011	059000031	059000051
<del>CHF 2.430,00</del>		<b>CHF 1.618,00</b>

## C56B

### Établi de travail avec plan en bois

- Plan de travail en bois contre-plaqué stratifié avec trous pour l'installation d'un étau (1599F/125 en option).
- Structure en acier avec 4 pieds.
- Étagère inférieure porte-objets.
- Prévu pour la fixation au sol.

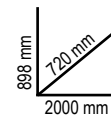

Ral 2011	Ral 7016	Ral 3000
056000401	056000402	056000403
<del>CHF 899,00</del>		<b>CHF 598,50</b>

## C56

### Établi de travail

- Plan de travail en tôle vernie avec bord périmétral
- Structure en acier avec 6 pieds.
- Deux tiroirs avec serrure.
- Prévu pour la fixation au sol.

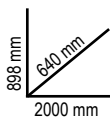

Ral 2011	Ral 7016	Ral 3000
056000201	056000202	056000203
<del>CHF 1.275,00</del>		<b>CHF 853,00</b>

## C56PL 0

056000021

~~CHF 467,00~~ **CHF 310,00**

### Établi pliable, version légère

- Léger, compact et facile à transporter.
- Plan de travail de 800x500 mm en tôle galvanisée utilisable d'un seul côté, protégé par un revêtement en caoutchouc de protection contre l'huile et l'essence.
- Poignée avec protection en caoutchouc pour un transport aisé.
- Pieds avec revêtement antiglisse.

**ENCORE PLUS LÉGER ! SEULEMENT 18,5 KG**

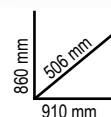

**3068**

030680000

**NEW!**

~~CHF 1.042,00~~ **CHF 699,00**

### Transpalette manuel avec fourches courtes

Caractéristiques:

- 2 roues directrices 200x50 mm en PU
- Doubles galets rouleaux avant, 80x70 mm, en PU
- Encoche de butée de profondeur
- Poignée de régulation de la vitesse de descente
- Soupape de sécurité des surcharges



Données techniques:

- Capacité maximale : 2500 kg
- Longueur totale : 1200 mm
- Longueur de fourche : 800 mm
- Largeur de fourche : 540 mm
- Largeur de fourche individuelle : 160 mm
- Hauteur du levier : 1230 mm
- Hauteur de levage maximale : 115 mm

800 mm

**2500**
**61 kg**
**3069**

030690000

**NEW!**

~~CHF 980,00~~ **CHF 667,00**

### Transpalette manuel

Caractéristiques:

- 2 roues directrices 200x50 mm en PU
- Doubles galets rouleaux avant, 80x70 mm, en PU
- Encoche de butée de profondeur
- Poignée de régulation de la vitesse de descente
- Soupape de sécurité des surcharges
- **Levier de commande à 3 positions**



Données techniques:

- Capacité maximale : 2500 kg
- Longueur totale : 1550 mm
- Longueur de fourche : 1150 mm
- Largeur de fourche : 540 mm
- Largeur de fourche individuelle : 160 mm
- Hauteur du levier : 1230 mm
- Hauteur de levage maximale : 115 mm
- Espace de stockage de palettes : 800x1200 en longueur : 1805 mm
- Rayon de braquage : 1347 mm

1150 mm

**2500**
**69,5 kg**
**C99P**

099000101

~~CHF 272,00~~
**CHF 188,00**

### Chariot pliable en aluminium

- Chariot ultracompact pliable en aluminium anodisé
- Poignée télescopique
- Dimensions ouvert : 485x520x1095 mm
- Dimensions fermé : 485x80x810 mm
- Dimensions base inclinable 485x350 mm
- Deux roues anti-crevaisson Ø 175 mm
- Courroie comprise dans l'emballage

 1095 mm  
520 mm  
485 mm

 **5,8 kg**
**100**
**C48P**

048000030

~~CHF 348,00~~
**CHF 222,00**

### Chariot pliable

- Plate-forme de chargement en polypropylène (PP) renforcé, revêtement antiglisse et inserts en TPV pour couvrir les saillies
- Poignée pliable pour un stockage rapide et peu encombrant
- 4 roues anti-traces Ø 125 mm : 2 fixes et 2 pivotantes avec freins
- Largeur utile de la plate-forme de chargement : 705 mm
- Profondeur de la plate-forme de chargement : 480 mm
- Hauteur de la plate-forme de chargement : 200 mm



280 mm

**300**
**11 kg**



## C48M

048000230

~~CHF 3.710,00~~ CHF 2.510,00

### Chariot à plate-forme électrique, avec barrières sur les 4 cotés

- Plate-forme motorisée, avec moteur 24V - 400W et alimentation 2x12V - 33Ah et carte de contrôle Curtis.
- Plate-forme de chargement en acier robuste, recouvert de caoutchouc antidérapant, avec panneaux tubulaires ronds empêchant les objets de tomber pendant le transport.
- Les panneaux peuvent être retirés pour répondre aux besoins de transport individuels.
- Equipé de 2 roues de traction pneumatiques (Ø 260 mm) et de 2 roues pivotantes en caoutchouc (Ø 150 mm), frein électromagnétique et différentiel.
- Livré avec un chargeur de batterie externe, 220V / 50Hz - V / A 24/12

#### SPÉCIFICATIONS FONCTIONNELLES

- Capacité de charge: **400 kg**
- Vitesse de conduite: **4-6 km / h** (réglable)
- Autonomie de la batterie: **4 heures**
- Pente maximale autorisée à pleine charge: **6%**
- Pente maximale autorisée avec une charge de 100 kg: **18%**

#### DISPOSITIFS DE SÉCURITÉ:

- Frein électronique
- Avertisseur sonore
- Protection anti-écrasement
- Indicateur de charge de la batterie
- Chariot de contrôle Curtis



#### SPÉCIFICATIONS TECHNIQUES

- Dimensions hors tout: 1280x630x1100h mm
- Dimensions utiles de la plate-forme de chargement avec panneaux: 1180x580 mm
- Dimensions utiles de la plate-forme de chargement sans panneaux: 1260x620 mm
- Hauteur de la plate-forme de chargement à partir du sol: 320 mm
- Hauteur du compartiment à piles par rapport au sol: 65 mm
- Poids avec batteries: 140 kg



kg  
400



140 kg

1100 mm  
630 mm  
1280 mm

**Beta**  
**BRUTUS**

## C51

### Chariot d'atelier métallique

- 3 plateaux recouverts de tapis en caoutchouc antidérapant
- Double possibilité de fixation du plateau central
- 4 roues de Ø 100 mm: 2 fixes et 2 pivotantes (dont une avec frein)

kg  
200



21 kg



Ral 2011 Ral 7016 Ral 3000

051000001 051000002 051000003

~~CHF 388,00~~ CHF 254,00

900 mm  
450 mm  
800 mm

## C27S

### Chariot porte-outils pliable pour interventions en extérieur, vide

- Structure en tôle.
- 2 tiroirs de 588x277 mm
- Vaste compartiment porte-objets inférieur 588x277x220 mm.
- 2 roues fixes de Ø 160 mm et 2 roues pivotantes de Ø 100 mm avec frein.
- Plan de travail thermoplastique avec 6 bacs de rangement intégrés.
- Serrure de sécurité centralisée.
- Prédiposition pour l'emplacement de plateaux thermoformés en mousse ou pour des séparateurs de tiroirs.



- Chariot pliable à tubes télescopiques pour faciliter le transport.



995 mm

20 kg

995 mm  
395 mm  
765 mm



n°	Max
2	70 mm / 20 kg



Ral 2011 Ral 7016 Ral 3000

027000201 027000202 027000203

~~CHF 996,00~~ CHF 677,00

**C41H**

**Chariot avec 2 coffres de rangement métalliques**

- Structure en tôle d'acier et volet de fermeture en matière plastique: très robuste et léger
- 2 modules séparables: 1 coffre supérieur, 1 module avec 2 tiroirs de 95 mm de haut, 1 tiroir amovible type organizer en matière plastique de 66 mm de haut et 1 tiroir de 295 mm de haut.
- Poignée télescopique en aluminium
- Dispositif pour cadenas
- Serrure centralisée latérale pour la fermeture des tiroirs du module inférieur
- Tiroir du bas avec double glissière de précision
- Roues de grand diamètre Ø 160 mm



- 04100002  04100021
- 04100024  04100006
- 04100012  04100008
- 04100010  04100005

~~CHF 771,00~~ **CHF 516,00**



**C20L** 02120002 ~~CHF 114,50~~ **CHF 78,00**

*Boîte à outils métallique 5 cases, vide*



550x200x210 mm

**C19** 021190001 ~~CHF 74,50~~ **CHF 50,00**

*Boîte à outils métallique 3 cases, vide*



450x200x160 mm

**CP17** 021170500 ~~CHF 119,00~~ **CHF 80,50**

*Boîte à outils en acier inoxydable et en matière plastique, avec plateau amovible, vide*



500x200x220 mm

**C22BL-0** 022000170 ~~CHF 456,00~~ **CHF 306,00**

*Coffre porte-outils, en tôle*



1010x410x400 mm



**2028/VV** 020280010 ~~CHF 386,00~~ **CHF 205,00**

### Valise porte-outils en polypropylène, vide

- 2 panneaux porte-outils
- Fond intérieur avec séparateurs amovibles
- Double fermeture avec combinaison

4,9 kg

480x190x400 mm



**2032/TV** 020320110 ~~CHF 591,00~~ **CHF 397,00**

### Valise porte-outils en matière plastique, vide

- 2 panneaux porte-outils
- Poche porte-outils
- Fond intérieur avec séparateurs amovibles

450x200x400 mm

3,2 kg



**2033L/VV** 020330250

~~CHF 479,00~~ **CHF 332,50**

### Boîte à outils murale, en aluminium, vide

- Très résistant aux chocs
- Finition sans écâtillage
- Poignée ergonomique avec poignée en caoutchouc
- Double fermeture avec combinaison
- 2 panneaux d'outils avec bandes élastiques
- Fond intérieur avec cloisons amovibles



470x203x373 mm

6,1 kg

**2080/V12** 020800000

~~CHF 78,50~~ **CHF 53,00**

### Valise type organizer avec 12 bacs de rangement amovibles

Bacs de rangement amovibles, fermables et transparents pour une reconnaissance immédiate du contenu.



1,8 kg

300x330x145 mm



**C7AT** 021070010 ~~CHF 161,00~~ **CHF 108,00**

### Sacoches d'assistance en tissu technique

- Fabriqué à partir de tissu technique ultra résistant
- Base renforcée avec pieds en caoutchouc
- Double poignée supérieure pour une prise en main sûre et équilibrée
- Grande poche avant avec fermeture zippée pour le rangement de documents et compartiment supplémentaire avec double sangle avec fermeture à clip
- Double poche latérale avec fermeture à scratch
- Compartiment intérieur spacieux avec poche supplémentaire pour documents

- **Ouverture zippée sur le devant et des deux côtés** pour un accès rapide aux outils :
  - 29 compartiments et 13 emplacements élastiques à outils sur la face avant ;
  - 33 compartiments à outils sur la face arrière.
- Bandoulière rembourrée réglable



2,4 kg

470x200x340 mm

- Compartiment PC et tablette avec rembourrage de protection intérieur (taille PC jusqu'à L=370 mm, H=250 mm)



**NEW!**

**C9DA**

021090005

~~CHF 130,00~~
**CHF 87,00**
**NEW!**
**Sac à outils avec grande ouverture**

- Fabriqué à partir de tissu technique ultra résistant
- Base en rigide en plastique et résistante à l'eau
- Poignée supérieure renforcée pour une prise en main sûre
- Double poche latérale avec fermeture à scratch
- **2 compartiments à outils latéraux avec de grandes ouvertures** pour un accès rapide et une aperçu rapide du contenu.
  - 22 compartiments supplémentaires avec fermeture zippée frontale.
  - 14 compartiments à outils supplémentaire zippé à l'arrière
- Livré vide avec bandoulière rembourrée réglable



1,9 kg

420x220x310 mm

**C5**

021050000

~~CHF 203,50~~
**CHF 133,00**
**Sac à dos porte-outils vide en tissu technique**

- Panneau porte-outils interne amovible
- Six poches externes très pratiques
- Deux poches internes grande capacité
- Base réalisée en matière plastique résistante à l'eau
- Double lacet de sécurité pour fixer le sac sur les épaules
- Dos ergonomique rembourré



2,5 kg

400x200x500 mm

**C5S**

021050100

~~CHF 72,50~~
**CHF 48,50**
**Sac à dos porte-outils en polyester résistant, vide**

- Double poignée sur la partie supérieure centrale du sac à dos pour une prise sûre et équilibrée
- Deux grandes poches frontales
- Deux grandes poches intérieures et deux bandes velcro supplémentaires
- Trousse pratique enroulable composée de 4 séparateurs porte-outils
- Bretelles renforcées réglables
- Charge maximale : 15 kg

**DEUX GRANDES POCHES FRONTALES**

900 g

310x120x390 mm

**C6T**

021060010

~~CHF 289,00~~
**CHF 191,50**
**Sac à dos porte-outils vide en tissu technique, avec roues**

- Poignée télescopique de transport
- Roues intégrées dans la structure avec protection anti-poussière ; très commode pour son utilisation comme sac à dos
- Deux panneaux porte-outils amovibles
- Poche interne grande capacité pour ordinateur portable
- Base réalisée avec matériau résistant à l'eau



4,5 kg

360x200x480 mm

**Boîte à outils en tissu technique, vide**

- Structure rigide
- Double fond. Le fond peut être enlevé pour augmenter la capacité du sac
- Manche inclinable pour faciliter l'accès aux outils
- Élastiques porte-outils, poches intérieures et extérieures
- Doublure de couverture
- Bac de rangement compris dans le double fond



420x220x250 mm

2,3 kg

520x220x250 mm

3,3 kg

(C10S - 420 mm) (C10 - 520 mm)

**C10S**

021100001

~~CHF 162,50~~
**CHF 107,50**
**C10**

021100000

~~CHF 206,50~~
**CHF 137,50**



**C9MT**

021090200

~~CHF 115,50~~
**CHF 77,00**
**NEW!**
**Sacoche porte-outils résistante, légère et imperméable**

- Revêtement externe en PVC résistant et imperméable
- Coutures de renfort périmétrales
- Fermeture avec clip double boucle
- Double poignée interne pour une prise en main sûre et équilibrée
- Facile à nettoyer et à entretenir
- Compartiment porte-documents avec fermeture éclair



1,4 kg

450x180x200 mm

**2109MT ID/1**

021091026

**NEW!**
~~CHF 816,00~~
**CHF 548,00**
**Sacoche spéciale "plombiers" comprenant 24 outils**

24

**Quantité/Description**

Quantité/Description	Beta N.
1 Clé à molette à ouverture graduée, chromée 250 mm	111E
1 Mini coupe-tubes pour tuyaux cuivre et alliages légers Ø 3 à 28 mm	332/2
1 Coupe-tubes pour tuyaux cuivre et alliages légers Ø 3 à 30 mm	334
1 Coupe-tubes PVC à cliquet pour tuyaux plastiques Ø 0 à 42 mm	342
1 Ébavureur à lame fixe 140 mm	345SB2
2 Clé serre-tubes modèle suédois tête inclinée à 90° L=320 et 410 mm	376
2 Pince multiprise entrepassée L=175 et 250mm	1048N
1 Ciseaux d'électricien	1128BMX
1 Pince universelle, branches gainées confort bi-matières, modèle grande capacité, finition industrielle = 180 mm	1150GBM
4 Tournevis pour vis à fente 3x75-4x100-5,5x150-8x150 mm	1201E
2 Tournevis pour vis Phillips PH1x80-PH2x100	1202E
1 Marteau de mécanicien 500 g	1370
1 Mètre pliant en fibre de verre 2 m	1690F
1 Mètre à ruban 5 m	1692/5
1 Niveau en aluminium 200 mm	1696
1 Lime avec manche demi-ronde et demi-douce long 200 mm	1719BMA...M
1 Râpe plate avec manche long 200 mm	1719BM/R
1 Monture de scie à métaux	1725

**C11**

021110000

~~CHF 120,00~~
**CHF 80,50**
**Boîte à outils en tissu technique, vide**

- Base rigide en matière plastique résistante à l'eau
- Élastiques et poches porte-outils internes et externes
- Logement porte-documents intégré dans le double fond du couvercle



2 kg

410x230x250 mm

**2001/BZ27 VU**

020010157

~~CHF 355,00~~
**CHF 246,50**
**Trousse en tissu technique avec assortiment de 27 outils pour la maintenance générale**

380x290x60 mm

**2005MPU/E**

020050065

~~CHF 119,50~~
**CHF 83,50**
**Pochette à outils avec assortiment de 5 outils**

155x285x80 mm



5

**Quantité/Description**

- 1 ciseaux d'électricien
- 1 pince à becs demi-ronds longs = 180 mm
- 2 tournevis pour vis à fente 3,5x100 - 4x100 mm
- 1 tournevis pour vis Phillips PH1x80 mm

**Réf. Beta**

 1128BMX  
1150BM  
1201E  
1202E

**Quantité/Description**

- 1 ciseaux d'électricien
- 1 pince à becs demi-ronds longs = 180 mm
- 6 clés mixtes 7-8-10-13-17-19 mm
- 3 tournevis pour vis à fente 3x75 4x100 5,5x150 mm
- 3 tournevis pour vis Phillips PH0x60 PH1x80 PH2x100 mm
- 9 clés mâles 6 pans coudées 1,5-2-2,5-3-4-5-6-8-10 mm
- 1 marteau de mécanicien 300 g
- 1 Pince multiprise entrepassée 250 mm
- 1 mètre à ruban 5 m
- 1 cutter à lame sécable 18 mm avec lames 18 mm

**Réf. Beta**

 1128BMX  
1150  
42  
1201E  
1202E  
96/SC9  
1370  
1048N  
1692/5  
1771

## UNE FORME ÉLÉGANTE, SINUEUSE, AUX LIGNES ET AU TOUCHER PLUS LÉGERS.

# 42

*La force, la résistance et l'ergonomie de la clé Beta atteignent des valeurs encore plus élevées pour offrir le meilleur outil qui soit aux utilisateurs. Le processus de production se déroule au sein de nos établissements de Sovico et Sulmona et fait appel aux technologies les plus avancées en termes d'automatisation et aux opérateurs les mieux formés en termes d'expérience.*

### ERGONOMIE

L'œil polygonal est incliné de 15° pour protéger la main. La forme est donnée par le moule, sans pliage successif.



### FORCE

Des valeurs de couple qui ont plus que doublé par rapport aux exigences de la norme ISO 1711.

### RÉSISTANCE

Grande résistance : en cas d'utilisation inappropriée, la clé commence à se déformer mais elle ne se plie pas de manière imprévue et dangereuse.



### 42/SP15

000421078

~~CHF 230,00~~

CHF 148,00

#### Jeu de 15 clés mixtes

- avec support

6-7-8-9-10-11-12-13-14-15-16-17-19-22-24 mm



### 42/SC9I

000421087

~~CHF 135,00~~

CHF 92,50

#### Jeu de 9 clés mixtes à cliquet réversible avec support compact

- support compact, pratique et facile à transporter
- identification rapide de la dimension de la clé
- blocage sécurisé de la clé sur son support

8-10-11-12-13-14-15-17-19 mm



### 42/S26

000421070

~~CHF 552,00~~

CHF 366,50

#### Jeu de 26 clés mixtes

6-7-8-9-10-11-12-13-14-15-16-17-18-19-20-21-22-23-24-25-26-27-28-29-30-32 mm



### 55/B12N

000550164

~~CHF 189,00~~

CHF 134,00

#### Jeu de 12 clés à fourches, en étui

6x7-8x9-10x11-12x13  
14x15-16x17-18x19  
20x22-21x23-24x26  
25x28-30x32 mm





### 142SN/SC9 001420259

~~CHF 336,00~~ **CHF 224,00**

*Jeu de 9 clés mixtes à cliquet articulé sur support compact*



8-10-11-12-13-14-15-17-19 mm

### 142/SC9I 001420087

~~CHF 275,00~~ **CHF 188,00**

*Jeu de 9 clés mixtes à cliquet réversible sur support compact*



8-10-11-12-13-14-15-17-19 mm

### 141/B9 001410069

~~CHF 242,50~~ **CHF 166,00**

*Jeu de clés mixtes à cliquet, série droite, en étui*

8-10-11-12-13-14-15-17-19 mm



### 192/S2 001920070

~~CHF 93,00~~ **CHF 56,00**

*Jeu de 2 clés 12 pans à cliquet réversible*



#### 8 DIMENSIONS EN 2 CLÉS

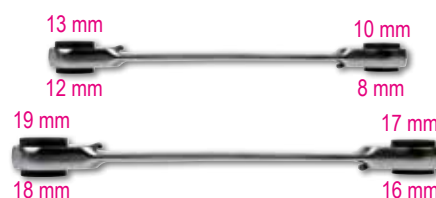

### 186 8-32 001860008

~~CHF 62,50~~ **CHF 42,50**

*Clé auto-serrante à reprise automatique pour 6 pans de 8 à 32 mm*

Idéale pour vis à tête : à six pans, Spline, carrée, Torx® ; même abîmées.



L 260 mm



# LES CLÉS À MOLETTE BETA

# 111E

Tête inclinée à 15° permettant de l'utiliser dans les espaces les plus difficiles comme nos iconiques clés mixtes "42".

15°

111E permettent de visser et de dévisser des écrous et des boulons de différentes tailles grâce à la mâchoire mobile, l'ajustage se fait à l'aide de la molette située au centre.

Fabriquée en acier allié haute performance pour une grande résistance mécanique à la torsion.

Traitements thermiques dédiés pour une excellente résistance à l'usure.

Double marquage laser en mm/pouces.

Faible encombrement de la tête de la mâchoire lors de sa complète ouverture.



L'étude de la nouvelle ergonomie permet d'obtenir la réduction de 20 % de son poids.

Orifice sur le manche de la clé permettant de l'accrocher.



## 111E

Clé à molette à ouverture graduée, **chromée**

- Rotation de la molette vers la droite



## 111EN

Clé à molette à ouverture graduée, **phosphatée**

- Rotation de la molette vers la gauche



	L mm	L "	A max mm		CHF
<b>111E 100</b>	100	4	15	001110110	<del>CHF 32,00</del> <b>CHF 22,00</b>
<b>111E 150</b>	150	6	24	001110115	<del>CHF 33,50</del> <b>CHF 23,00</b>
<b>111E 200</b>	200	8	29	001110120	<del>CHF 41,00</del> <b>CHF 28,00</b>
<b>111E 250</b>	250	10	34	001110125	<del>CHF 49,50</del> <b>CHF 34,00</b>
<b>111E 300</b>	300	12	40	001110130	<del>CHF 65,50</del> <b>CHF 45,00</b>
<b>111E 380</b>	380	15	45	001110138	<del>CHF 129,00</del> <b>CHF 88,50</b>
<b>111E 450</b>	450	18	54	001110145	<del>CHF 214,50</del> <b>CHF 147,00</b>
<b>111E 600</b>	600	24	62	001110160	<del>CHF 297,00</del> <b>CHF 203,50</b>

	L mm	L "	A max mm		CHF
<b>111EN 100</b>	100	4	15	001110410	<del>CHF 29,50</del> <b>CHF 20,00</b>
<b>111EN 150</b>	150	6	24	001110415	<del>CHF 31,00</del> <b>CHF 21,00</b>
<b>111EN 200</b>	200	8	29	001110420	<del>CHF 36,00</del> <b>CHF 24,50</b>
<b>111EN 250</b>	250	10	34	001110425	<del>CHF 44,50</del> <b>CHF 30,50</b>
<b>111EN 300</b>	300	12	40	001110430	<del>CHF 60,00</del> <b>CHF 41,00</b>
<b>111EN 380</b>	380	15	45	001110438	<del>CHF 119,00</del> <b>CHF 81,50</b>
<b>111EN 450</b>	450	18	54	001110445	<del>CHF 202,50</del> <b>CHF 138,50</b>

## 111ER

Clé à molette à ouverture graduée et à mâchoire réversible, **chromée**

- Rotation de la molette vers la droite

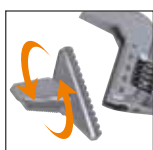

	L mm	L "	A max mm	Ø max mm		CHF
<b>111ER 200</b>	200	6	29	3/4	001110520	<del>CHF 42,50</del> <b>CHF 29,00</b>
<b>111ER 250</b>	250	8	34	1	001110525	<del>CHF 52,50</del> <b>CHF 36,00</b>
<b>111ER 300</b>	300	10	40	1.1/4	001110530	<del>CHF 69,00</del> <b>CHF 47,00</b>

## 111CM

Clé à molette courte à ouverture majorée, **chromée**

- Rotation de la molette vers la droite



	L mm	L "	A max mm		CHF
<b>111CM 170</b>	170	6	32	001110770	<del>CHF 49,00</del> <b>CHF 33,50</b>
<b>111CM 220</b>	220	8	38	001110722	<del>CHF 59,50</del> <b>CHF 40,50</b>
<b>111CM 270</b>	270	10	46	001110727	<del>CHF 78,50</del> <b>CHF 53,50</b>



### 96/SC9

000960374

~~CHF 27,00~~ CHF 18,50

Jeu de 9 clés mâles  
6 pans coudées, chromées

Ø mm	L mm
1,5	45
2	50
2,5	57
3	64
4	72
5	83
6	94
8	105
10	119



### 96BPC/SC9

000960354

~~CHF 56,50~~ CHF 34,00

Jeu de 9 clés mâles 6 pans  
coudées, à tête sphérique,  
chromées

Ø mm	L mm
1,5	79
2	84
2,5	89
3	99
4	108
5	126
6	148
8	168
10	187



### 97BTX/SC8

000970164

~~CHF 101,00~~ CHF 58,50

Jeu de 8 clés mâles pour vis  
Torx® coudées à tête sphérique

Ø mm	L mm
T9	62
T10	71
T15	81
T20	92
T25	94
T27	105
T30	114
T40	129

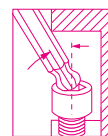

### 96LBP/SC9

000961354

~~CHF 65,50~~ CHF 39,50

Jeu de 9 clés mâles 6 pans  
coudées à tête sphérique,  
chromées, série longue

Ø mm	L mm
1,5	90
2	100
2,5	112
3	127
4	144
5	163
6	184
8	204
10	230

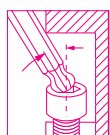

**MODÈLE  
EXTRA LONG  
+30%**



### 97BTXL/SC8

000970364

~~CHF 116,50~~ CHF 67,50

Jeu de 8 clés mâles  
coudées à tête sphérique,  
pour vis Torx®, série longue

Ø mm	L mm
T9	80
T10	86
T15	100
T20	110
T25	126
T27	140
T30	160
T40	176

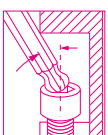

**MODÈLE  
EXTRA LONG  
+25%**



### 97BRTXL/SC8

000970464

~~CHF 116,00~~ CHF 70,00

Jeu de 8 clés coudées longues  
à boisseau sphérique, pour  
vis Tamper Resistant Torx®  
inviolables

Ø mm	L mm
T9	80
T10	86
T15	100
T20	110
T25	126
T27	140
T30	160
T40	176

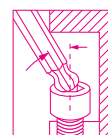

**NEW!**

**MODÈLE  
EXTRA LONG  
+25%**



### 96T/S5P

000960946

~~CHF 81,00~~ CHF 56,50

Jeu de 5 clés mâles 6  
pans à poignée en T haute  
performance

○ 2,5-3-4-5-6 mm



### 97TTX/S6

000970791

~~CHF 116,00~~ CHF 77,50

Jeu de 6 clés mâles pour vis  
Torx® à poignée en T haute  
performance

○ T10-T15-T20-T25-T30-T40



**951GP/S6** 009511687 ~~CHF 264,00~~ **CHF 137,00**

**NEW!**

**Clés en T avec extrémité mâle 6 pans**

○ 3-4-5-6-8-10 mm

La clé 951GP de Beta permet un ajustement rapide et précis d'une vis. Elle a été conçue pour répondre à certaines exigences des sports mécaniques : faire un serrage rapide avec des couples élevées.

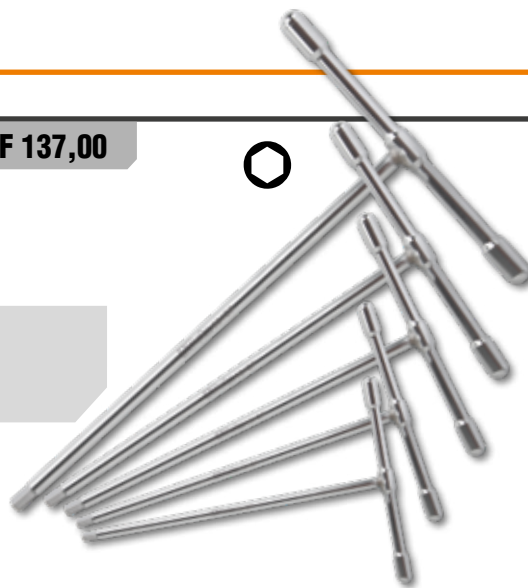

**951/S6** 009510687 ~~CHF 164,50~~ **CHF 116,00**

**Jeu de 6 clés mâles 6 pans en T à poignée coulissante**

○ 2,5-3-4-5-6-8 mm



**952/D7** 009520079 ~~CHF 317,00~~ **CHF 216,00**

**Jeu de 7 clés à béquille à cardan**

○ 7-8-10-12-13-14-17 mm

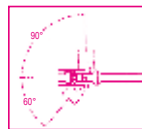

**96BP-CL/SC9** 000961619 ~~CHF 69,00~~ **CHF 44,50**

**Jeu de 9 clés mâles 6 pans coudées, à tête sphérique, colorées**

Ø mm	L mm
1,5	91
2	102
2,5	113
3	128
4	143
5	163
6	185
8	206
10	231



**MODÈLE EXTRA LONG +30%**



**97BTX-C/SC8** 000971658 ~~CHF 111,50~~ **CHF 75,50**

**Jeu de 8 clés mâles coudées colorées à tête sphérique pour vis Torx®**

Ø mm	L mm
T9	80
T10	86
T15	90
T20	95
T25	100
T27	105
T30	114
T40	124



**142MC/SC9I** 001422087 ~~CHF 288,00~~ **CHF 200,50**

**Jeu de 9 clés mixtes à cliquet réversible colorées avec support compact**

Ø mm	L mm
8x8	136
10x10	159
11x11	168
12x12	174
13x13	180
14x14	190
15x15	200
17x17	233
19x19	248







# COLOR CODE

**900MC/C24** 009002960

14"

~~CHF 474,00~~ **CHF 315,00**

**Coffret métallique comprenant 1 cliquet avec 11 douilles 6 pans, 13 douilles tournevis et 6 accessoires**



1 kg

270x120x45 mm

		900MC	4-5-6-7-8-9-10-11-12-13-14 mm
		900MC/PH	PH1 - PH2 - PH3
		900MC/TX	T10-T15-T20-T25-T27-T30-T40
		900MC/LP	0,8x4 - 1,2x6,5 - 1,2x8 mm
		900/20	50 mm
		900/21	150 mm
		900/25	
		900BG/30	
		900/42	
		900/55	

**920MC/C14** 009202964

12"

~~CHF 374,00~~ **CHF 248,50**

**Coffret métallique comprenant 1 cliquet avec 14 douilles colorées et 4 accessoires**



4,2 kg

420x185x60 mm

		920MC	8-10-11-12-13-14-15-16-17-18-19-21-22-24 mm
		920/21	125 mm
		920/22	255 mm
		920/25	
		920/42	
		920/55	

**860/C27** 008600880

~~CHF 116,00~~ **CHF 77,50**

**Jeu de 25 embouts pour visseuses, 1 porte-douilles et 1 cliquet réversible, en étui de poche**

- 860LP 0,5x3-1,0x5,5-1,2x6,5 mm
- 860PE 2-2,5-3-4-5-6 mm
- 860PH PH1-PH2(x2)-PH3
- 860TX T6-T8-T10-T15-T20-T25-T30-T40
- 860PZ PZ1 - PZ2(2x) - PZ3
- 860/55 100 mm
- 892/0



**860MIX/A31** 008600902

14"

~~CHF 114,00~~ **CHF 75,50**

**Jeu de 31 embouts pour visseuses et 1 porte-douilles magnétique, en étui de poche**

- 860LP 0,5x3 - 0,6x4,5 - 0,8x5,5  
1,0x5,5 - 1,2x6,5 mm
- 860PE 2-2,5-3-4-5-6-8-10 mm
- 860PH PH0 - PH1 - PH2 - PH3 - PH4
- 860RTX T9-T10-T15-T20-T25-T27-T30-T40
- 860PZ PZ1 - PZ2 - PZ3 - PZ4
- 882MSR/50 1/4 1/4



**1257LPH/S8** 012570210

~~CHF 87,50~~ **CHF 59,00**

**Jeu de 8 micro-tournevis en trousse**

- 1257PH PH00-PH0-PH1
- 1257LP 0,4x2-0,4x2,5-0,5x3  
0,6x3,5-0,8x4 mm



180x120x50 mm

**1263MC/D8** 012632008

~~CHF 82,50~~ **CHF 55,50**

**Jeu de 8 tournevis avec repère de couleur**

- 1260 2,5x50-3x75-4x100- 5,5x125  
6,5x150 mm
- 1262 PH0x60-PH1x80  
PH2x100 mm



# LE TOURNEVIS PRATIQUE ET ERGONOMIQUE BETA EVOX DEVIENT ÉLECTRIQUE !

Beta **EVOX-E**



USB-C

**Durée** : avec un seul cycle de charge, il peut visser jusqu'à 1.000 vis.

**Grip impeccable** : il s'adapte à la main et favorise une prise ferme et confortable, aussi bien en utilisation électrique que manuelle, réduisant la fatigue des mains et des poignets.

**Praticité** : avec sa petite taille et les LED frontales, il est parfait pour travailler dans des espaces confinés et mal éclairés.



1/4"



6 EMBOUTS MIXTES DE 50 MM DE LONG INCLUS



**Polyvalence** : cet article s'adapte à tous les besoins. Livré avec un étui à accrocher à la ceinture et 6 embouts de 50 mm à empreintes mixtes. Il peut également être utilisé avec tous les embouts à coupleur hexagonal de 1/4".

1210E/GE

012100701

~~CHF 218,00~~

CHF 149,50

Tournevis électrique Evox-E



**Données techniques :**

- Batterie au lithium 3,7 V 2 300 mAh
- Couple de serrage maximal en mode électrique 1,2 Nm
- Plus de 1.000 vissages à 1,2 Nm par cycle de charge
- RPM 250 tours par minute
- Excellente résistance statique, supporte jusqu'à 12Nm (serrage manuel)
- Excellente résistance mécanique
- Porte-embout magnétique 1/4"
- Compatible avec tous les embouts standard réglementés
- Rechargeable via un câble USB-C (inclus)
- Prise USB-C protégée par un capuchon à vis
- LED lumière annulaire avant pour une meilleure visibilité du point de travail
- Pendant la phase de recharge, les LED fixes indiquent la charge complète
- Manche ergonomique, en Nylon, inspiré du tournevis Evox
- Touches de fonctionnement intégrées et scellées
- Pochette de ceinture pratique avec poches porte-embouts (6 embouts mixtes longueur inclus)

1211E/GE

012110701

~~CHF 232,50~~

CHF 159,50

Tournevis électrique Evox-E

△ 1000 V





**1203E/D8P** 012031018 

~~CHF 55,00~~ **CHF 38,00**
**Jeu de 8 tournevis**

- 1201E ● 2,5x50-3x75-4x100-5,5x100-6,5x150 mm
- 1202E ● PH0x60-PH1x80-PH2x100 mm

**1203E/D10N** 012031019 

~~CHF 78,00~~ **CHF 47,50**
**Jeu de 10 tournevis**

- 1201E ● 2,5x50-3x75-4x100-5,5x150-6,5x150 mm
- 1202E ● PH0x60-PH1x80-PH2x100 mm
- 1201EN ● 4x30 mm
- 1202EN ● PH1x30 mm

**1207E/TX-D7** 012071207 

~~CHF 71,50~~ **CHF 49,00**
**Jeu de 7 tournevis**

- 1207E/TX ● T6-T8-T10-T15-T20-T25-T30

**Beta** **EVOLX**
**L'ÉVOLUTION DU  
TOURNEVIS !**

**1263/D8** 012630008 

~~CHF 77,50~~ **CHF 51,00**
**Jeu de 8 tournevis**

- 1260 ● 2,5x50-3x75-4x100-5,5x125-6,5x150 mm
- 1262 ● PH0x60-PH1x80-PH2x100 mm

**1263/D10** 012630010 

~~CHF 99,00~~ **CHF 64,00**
**Jeu de 10 tournevis**

- 1260 ● 3x75-3,5x100-4x125-5,5x150-6,5x150 mm
- 1262 ● PH0x60- PH1x8-PH2x100 mm
- 1260N ● 4x30 mm
- 1262N ● PH1x30 mm

**1267TX/D7** 012670307 

~~CHF 97,50~~ **CHF 64,50**
**Jeu de 7 tournevis**

- 1267TX ● T6-T8-T10-T15-T20-T25-T30

**1293/D6** 012930401 

~~CHF 78,00~~ **CHF 54,00**
**Jeu de 6 tournevis**

- 1290 ● 3,5x75-5,5x150-6,5x150 mm
- 1292 ● PH0x60-PH1x80-PH2x100 mm

**1293INOX/D8** 012930408 

~~CHF 111,00~~ **CHF 75,00**
**Jeu de 8 tournevis  
en acier inoxydable**

- 1290INOX ● 2,5x50-3x75-4x100-5,5x150-6,5x150 mm
- 1292INOX ● PH0x60-PH1x80-PH2x100 mm

**1243/D7** 012430017 

~~CHF 131,50~~ **CHF 88,00**
**Jeu de 7 tournevis à zone de frappe**

- 1241 ● 5,5x100-6,5x125-1,2x8x150-1,6x10x200 mm
- 1242 ● PH1x100-PH2x100-PH3x150 mm



**867/C52**

008670901

~~CHF 177,50~~

**CHF 118,50**



**Jeu de 52 embouts avec entraînement hexagonal de 10 mm et 2 accessoires**

	867PE	○	4-5-6-7-8-10-12 mm
	867PE/L	○	4-5-6-7-8-10-12 mm
	867XZN	○	M5-M6-M8-M10-M12
	867XZN/L	○	M5-M6-M8-M10-M12
	867TX	⊕	T20-T25-T30-T40-T45-T50-T55
	867TX/L	⊕	T20-T25-T30-T40-T45-T50-T55
	867RTX	⊕	T20-T25-T30-T40-T45-T50-T55
	867RTX/L	⊕	T20-T25-T30-T40-T45-T50-T55
	867/1	○	10 mm - □ 3/8"
	867/2	○	10 mm - □ 1/2"

**2,1 kg**

250x170x70 mm



52x

**862F/A7**

008620950

~~CHF 68,50~~

**CHF 45,00**



**Jeu de 7 embouts à douille 6 pans magnétiques pour visseuses, en étui de poche**

862F ○ 5,5-6-7-8-10-12-13 mm

7x



**1600Q 8**

016000008

~~CHF 38,50~~

**CHF 25,50**



**Clé cruciforme pour tableautiers**

Clé utilisable pour la maintenance dans de nombreux secteurs: électrique, hydraulique, ventilation, gaz et autres.

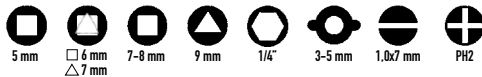

**1600Q 10**

016000010

~~CHF 49,00~~

**CHF 32,50**



**Clé articulée cruciforme double pour tableautiers**

- Cruciforme double rotatif pour une sélection aisée de l'empreinte à utiliser.
- Joint articulé magnétique pour exercer une force supérieure.
- Carré mâle 1/4" pour l'emploi de clés à douille manuelles.

Clé utilisable pour la maintenance dans de nombreux secteurs : électrique, hydraulique, ventilation, gaz et autres.



**1256/C36-2**

012560100

~~CHF 98,00~~

**CHF 61,50**

**Micro-tournevis avec 36 embouts interchangeables de 4 mm et rallonge magnétique**

	1256TX	⊕	T3-T4-T5-T6-T7-T8-T9-T10-T15
	1256RTX	⊕	T6-T7-T8-T9-T10
	1256LP	●	0,8-1,2-1,5-1,8-2,2-5-3-3,5-4 mm
	1256PE	○	0,7-0,9-1,3-1,5-2 mm
	1256PH	⊕	PH000-PH00-PH0-PH1
	1256PZ	⊕	PZ000-PZ00-PZ0-PZ1
	1256/20		
	1256/30		

130x60x35 mm

**200 g**



38x

**Cliquet réversible carré mâle**

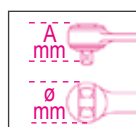

	L mm	Ø mm	A mm	■	teeth		CHF
<b>900/55</b>	125	25	29	1/4"		009000870	<del>CHF 58,00</del> <b>CHF 39,00</b>
<b>910/55</b>	200	30	33	3/8"		009100882	<del>CHF 63,00</del> <b>CHF 43,50</b>
<b>920/55</b>	275	40	43	1/2"		009200882	<del>CHF 77,00</del> <b>CHF 54,00</b>





**FONCTIONNEL/ACCESSOIRES  
FACILES À PRENDRE ET À UTILISER**

**COMPACT ET  
FACILE À  
TRANSPORTER**



**900/C39N** 009000947

1/4" 1/4"

~~CHF 262,00~~ **CHF 180,00**

**Coffret compact composé de 11  
douilles 6 pans, 21 embouts et 7  
accessoires**



	900		5-5-5-6-7-8-9-10-11-12-13-14 mm	11
	900/20	1/4"	50 mm	1
	900/20L	1/4"	100 mm	1
	900/25	1/4"		1
	900BG/30C	1/4"	128 mm	1
	892/0		■ 1/4 - ● 1/4	1
	895/1		○ 1/4 - □ 1/4	1
	861LP	●	0,6x4,5-1,2x6,5-1,2x8 mm	3
	861PH	⊕	PH1-PH2-PH3	3
	861PZ	⊕	PZ1-PZ2-PZ3	3
	861PE	○	2,5-3-4-5-6 mm	5
	861RTX	⊕	T10-T15-T20-T25-T27-T30-T40	7
	900/55Z	⊕	126 mm	1

**900/C39U** 009001947

1/4" 1/4"

~~CHF 265,00~~ **CHF 182,00**

**Coffret compact composé de 11  
douilles multi empreintes,  
21 embouts et 7 accessoires**



		mm	5-5-5-6-7-8-9-10-11-12-13-14 mm	11
	900U	"	13/64-7/32-1/4-9/32-5/16-11/32-3/8-7/16-15/32-1/2-9/16	
		XZN	M6-M8-M10-M12-M14-M16-M18	
		TX	E7-E8-E10-E12-E14-E16-E18	
	900/20	1/4"	50 mm	1
	900/20L	1/4"	100 mm	1
	900/25	1/4"		1
	900BG/30C	1/4"	128 mm	1
	892/0		■ 1/4 - ● 1/4	1
	895/1		○ 1/4 - □ 1/4	1
	861LP	●	0,6x4,5-1,2x6,5-1,2x8 mm	3
	861PH	⊕	PH1-PH2-PH3	3
	861PZ	⊕	PZ1-PZ2-PZ3	3
	861PE	○	2,5-3-4-5-6 mm	5
	861RTX	⊕	T10-T15-T20-T25-T27-T30-T40	7
	900/55Z	⊕	126 mm	1

**900/C11** 009000971

~~CHF 285,00~~ **CHF 196,00**

1/4" 1/4"

**Coffret métallique composé  
de 11 douilles 6 pans,  
20 embouts pour visseuses  
et 8 accessoires**



	861LP	●	0,5x3-0,8x5,5-1x5,5-1,2x6,5 mm
	861PE	○	3-4-5-6-8 mm
	861PH	⊕	PH0-PH1-PH2-PH3
	861TX	⊕	T8-T10-T15-T20-T25-T30-T40
	895/1		○ 1/4" - □ 1/4"
	900	○	5-5-5-6-7-8-9-10-11-12-13-14 mm
	900/16		□ 1/4 - ■ 1/4"
	900/20		50 mm
	900/21		150 mm
	900/25		
	900/42		
	900BG/30		
	900/55	⊕	

**902A/C22** 009020807 ~~CHF 454,00~~ **CHF 297,50**

**Coffret métallique comprenant 2 cliquets avec 22 douilles 6 pans et 4 accessoires**

<b>14"</b>		900	○	5-5,5-6-7-8-9-10-11-12-13 mm
		900/20		50 mm
		900/25		
		900/55	⊕	
<b>12"</b>		920A	○	10-13-14-15-17-18-19-22-24-27-30-32 mm
		920/21		125 mm
		920/25		
		920/55	⊕	



**Coffret métallique comprenant 1 cliquet avec 16 douilles 6 pans et 4 accessoires**

	910A	○	6-7-8-9-10-11-12-13-14-15-16-17-18-19-21-22 mm
	910/21		125 mm
	910/22		250 mm
	910/25		
	910/42		210 mm



**910A/C16** 009100936

~~CHF 330,00~~ **CHF 219,50**

Avec cliquet réversible à manche rotatif (910/55)



**910A/C16HR** 009100935

~~CHF 363,00~~ **CHF 242,00**

Avec cliquet réversible à manche rotatif (910/58)



**Coffret métallique avec plateau en mousse compacte comprenant 1 cliquet avec 17 douilles 6 pans et 4 accessoires**

	920A	○	10-11-12-13-14-15-16-17-18-19-20-21-22-24-27-30-32 mm
	920/21		125 mm
	920/22		255 mm
	920/25		
	920/42		305 mm



**920A/C17M** 009200924

~~CHF 404,00~~ **CHF 260,00**

Avec cliquet réversible (920/55)



**920A/C17MR** 009200937

~~CHF 443,00~~ **CHF 283,00**

Avec cliquet réversible à manche rotatif (920/58)



**928A/C12** 009280955 ~~CHF 1.075,00~~ **CHF 706,50**

**Coffret métallique comprenant 1 cliquet avec 12 douilles 6 pans et 4 accessoires**

	928A	○	22-24-27-30-32-34-36-38-41-46-50-55 mm
	928/21		200 mm
	928/22		380 mm
	928/25		
	928/42		450 mm
	928/55	⊕	





## LA NOUVELLE CLÉ DYNAMOMÉTRIQUE NE NECESSITANT PAS DE REMISE A ZERO.

**NEW!**

Même si la clé n'est pas remise à zéro, son nombre d'opérations, sa durée de vie et la précision du serrage souhaité par la norme de référence est garantie. Pour arriver à ce résultat le département Recherche et Développement de Beta Utensili a effectué de nombreux tests dans ses laboratoires internes mais également auprès de centaines d'utilisateurs finaux.

Ce résultat a été obtenu grâce :

- à l'utilisation d'alliages et de matériaux ultra-performants.
- aux traitements thermiques spéciaux des composants internes.

**666**

Clé dynamométrique à déclenchement ZERO-RESET

1/4" 3/8" 1/2"

UNI EN ISO 6789

# ZERO-RESET

## 100% MADE IN ITALY

La clé dynamométrique Zero Reset a été entièrement conçue développée et fabriquée dans les usines Beta Utensili en Italie avec des composants 100 % Made in Italy.

**TECHNOLOGIE ZERO-RESET :**

Grâce à des matériaux ultra-performants et à des traitements thermiques précis sur le ressort et sur les composants du système de réglage, il n'est plus nécessaire de remettre à zéro la clé en fin d'utilisation.

**RÉGLAGE FACILE :** L'échelle graduée du vernier permet de régler avec précisions le couple de serrage pouvant aller jusqu'au dixième de Nm.

**PLUS GRANDE VISIBILITÉ :** La double échelle graduée en Nm permet une visibilité plus claire et plus facile du couple.



	Nm	lbf.ft	■	┌┌┌┌	L (mm)	g	📄	CHF
<b>666/2</b>	5÷25		1/4"	0,05	273	395	006660702	<del>CHF 341,00</del> <b>CHF 229,00</b>
<b>666/2X</b>	5÷25		3/8"	0,05	273	405	006660703	<del>CHF 341,00</del> <b>CHF 229,00</b>
<b>666/5</b>	10÷50		3/8"	0,25	342	680	006660705	<del>CHF 310,00</del> <b>CHF 208,00</b>
<b>666/10</b>	20÷100		3/8"	0,25	385	760	006660710	<del>CHF 312,00</del> <b>CHF 210,00</b>
<b>666/10X</b>	20÷100		1/2"	0,25	385	770	006660711	<del>CHF 319,00</del> <b>CHF 214,00</b>
<b>666/20</b>	40÷200		1/2"	0,5	471	1020	006660720	<del>CHF 340,00</del> <b>CHF 228,00</b>
<b>666/30</b>	60÷300		1/2"	1	600	1271	006660730	<del>CHF 386,00</del> <b>CHF 259,00</b>
<b>666-LBF.FT/2</b>		4÷18	1/4"	0,05	273	395	006660762	<del>CHF 322,00</del> <b>CHF 216,00</b>
<b>666-LBF.FT/2X</b>		4÷18	3/8"	0,05	273	405	006660763	<del>CHF 301,00</del> <b>CHF 202,00</b>
<b>666-LBF.FT/5</b>		7÷37	3/8"	0,25	342	680	006660765	<del>CHF 322,00</del> <b>CHF 216,00</b>
<b>666-LBF.FT/10</b>		15÷75	3/8"	0,25	385	760	006660780	<del>CHF 293,00</del> <b>CHF 196,00</b>
<b>666-LBF.FT/10X</b>		15÷75	1/2"	0,25	385	770	006660781	<del>CHF 293,00</del> <b>CHF 198,00</b>
<b>666-LBF.FT/20</b>		30÷150	1/2"	0,5	471	1020	006660782	<del>CHF 321,00</del> <b>CHF 216,00</b>
<b>666-LBF.FT/30</b>		50÷230	1/2"	1	600	1271	006660783	<del>CHF 365,00</del> <b>CHF 245,00</b>



**667**

Clés dynamométriques à déclenchement ZERO-RESET avec cliquets traversants, pour serrage à droite ou à gauche, précision du couple : ± 3 %

1/2" 3/4"

UNI EN ISO 6789



	Nm	■	┌┌┌┌	L (mm)	g	📄	CHF
<b>667/20</b>	40÷200	1/2"	0,5	471	1035	006670720	<del>CHF 334,00</del> <b>CHF 224,00</b>
<b>667/30</b>	60÷300	1/2"	1,0	600	1285	006670730	<del>CHF 372,00</del> <b>CHF 250,00</b>
<b>667/40</b>	80÷400	3/4"	1,0	710	2220	006670740	<del>CHF 894,00</del> <b>CHF 600,00</b>

**605DGT/2** 006050302 ~~CHF 335,00~~ **CHF 225,00** **NEW!**

**Clé dynamométrique électronique avec cliquet réversible pour serrage à droite ou à gauche précision du couple  $\pm 3\%$  (à droite) et  $\pm 4\%$  (à gauche)**

- Mode de mesure double : mode temps réel et mode crête
- Indicateurs lumineux et sonore informant l'utilisateur que le couple prédéfini est atteint
- Alimentation : 1 pile AAA 1,5 V (fournie)



Nm	kgcm	lbf.ft	■	L (mm)	
4÷20	10÷204	0,75÷14,75	1/4"	210	0,01



**605E** UNI EN 26789 ISO 6789

**Clé dynamométrique à déclenchement avec cliquet réversible Utilisable pour serrage droit ou gauche Précision de serrage :  $\pm 6\%$**

1/4"



	Nm	kgfm	lbf.ft	■	L (mm)		g	■	■	CHF
<b>605E/5</b>	1÷5	0,1÷0,5	10÷45	1/4"	190	0,05	180	006050105	<del>CHF 200,00</del>	<b>CHF 188,00</b>
<b>605E/10</b>	2÷10	0,2÷1,0	18÷90	1/4"	190	0,1	180	006050110	<del>CHF 202,00</del>	<b>CHF 198,00</b>

**610L** UNI EN ISO 6789

**Clé dynamométrique à déclenchement avec levier en L Utilisable pour serrage droit avec 5 valeurs pré réglées Précision de serrage :  $\pm 4\%$**

1/2"



L mm	L1 mm
470	80

**610L/5** 006100125  
~~CHF 207,00~~ **CHF 143,00**  
Couples sélectionnables : 90 - 100 - 110 - 120 - 130 Nm

**610L/5L** 006100150  
~~CHF 213,00~~ **CHF 147,00**  
Couples sélectionnables : 120 - 140 - 160 - 180 - 200 Nm



**677/C** UNI EN 26789 ISO 6789

**Clé dynamométrique à cassure avec cliquet réversible à glissière utilisable pour serrage droite ou gauche précision de serrage :  $\pm 4\%$  en coffret**

3/4"

La clé dynamométrique Beta 677/C est particulièrement adaptée à des utilisations intensives avec des couples de serrage élevés. Le mécanisme à cassure avertit l'opérateur que le couple réglé est atteint lorsque le point d'articulation de la clé se plie d'environ 20°.

- Clé composée de deux parties : levier avec cliquet et système de déverrouillage avec réglage du couple



	Nm	kgfm	lbf.ft	■	L (mm)		kg	■	■	CHF
<b>677/C600</b>	120÷600	12÷60	100÷450	3/4"	1059	10	6,0	006770607	<del>CHF 1.385,00</del>	<b>CHF 915,00</b>
<b>677/C800</b>	200÷800	20÷80	150÷600	3/4"	1319	10	6,7	006770612	<del>CHF 1.420,00</del>	<b>CHF 951,50</b>
<b>677/C1000</b>	300÷1000	30÷100	200÷750	3/4"	1554	20	7,4	006770616	<del>CHF 1.505,00</del>	<b>CHF 1.008,50</b>



## L'EMBOUIT DÉCENTRÉ APPROCHE LE CENTRE VERS LE POINT DE COUPE EN AUGMENTANT L'EFFET DE LEVIER

**1169BM/D3** 011690133

~~CHF 127,50~~ **CHF 87,00**

Jeu de 1 pince universelle, 1 pince à becs demi-ronds longs et 1 pince coupante



**1169GBM/D3** 011690273

~~CHF 114,00~~ **CHF 78,50**

Jeu de 1 pince universelle, 1 pince à becs demi-ronds longs et 1 pince coupante, branches gainées confort bi-matières, finition industrielle



**1169N/D4** 011690024

~~CHF 138,00~~ **CHF 94,00**

Jeu de 1 pince universelle grande capacité, 1 pince à becs demi-ronds longs, 1 pince coupante chromée et 1 pince multiprise entrecroisé phosphatée



**1031/S4** 010310000

~~CHF 145,50~~ **CHF 99,00**

Jeu de 4 pinces pour circlips

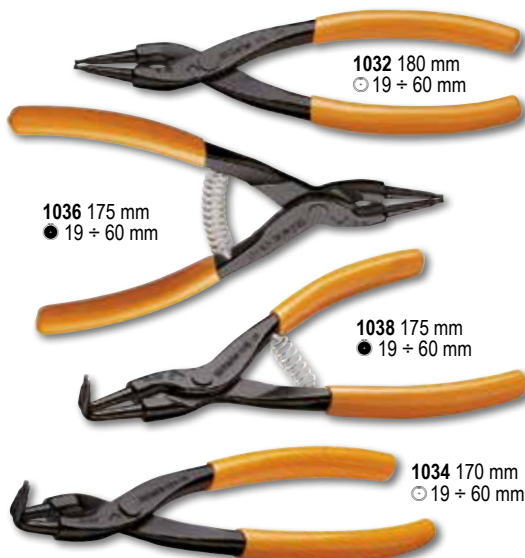

**1150HPC** 011500618

~~CHF 88,50~~ **CHF 54,00**

Pince universelle HYPERCUT à grande force de coupe avec tranchants en acier fritté M2

- L'embout décentré approche le centre vers le point de coupe en augmentant l'effet de levier.
- L'alignement parfait des becs et le profil affiné garantissent une prise sûre même dans des espaces très restreints.
- Le corps de la pince utilise l'acier fiable au molybdène travaillé thermiquement pour être flexible et résistant et garantir une prise sûre en toute condition.



**FINITION CHROMÉE PERLÉE  
GRANDE FORCE DE COUPE**

Effort de coupe essai statique =	<b>-73%</b>
Durée de vie moyenne des pinces coupantes (test ISO 5744) =	<b>+127%</b>
Dureté des pinces coupantes en acier M2 =	<b>65HRC</b>



# PINCE MULTIPRISE ENTREPASSÉE, ADHÉRENCE EXCEPTIONNELLE ET AGREABLE MANIABILITÉ

# 1048N



Dents soumises à un processus de trempe par induction pour améliorer la durée de vie.



Géométrie et angle des dents conçue pour une prise efficace et sûre sur les profils hexagonaux et cylindriques



Butée du manche afin d'éviter toute blessure accidentelle de la main

Largeur supérieure de l'angle tête-branche pour une meilleure ergonomie

Manipulation et confort extraordinaires grâce à la surface de contact améliorée de la branche

### Caractéristiques principales :

- Géométrie des dents conçue pour une meilleure adhérence des tuyaux et des hexagones : jusqu'à 60 mm pour la taille de 300 mm
- Tête conique pour un meilleur accès dans les espaces restreints
- Crémaillère en acier cémenté pour une meilleure résistance à l'usure
- Finition phosphatée
- Fabriquée en acier chrome-vanadium

jusqu'à 60 mm pour la taille de 300 mm

RÉGLABLE JUSQU'À HUIT POSITIONS



DIN ISO 8976

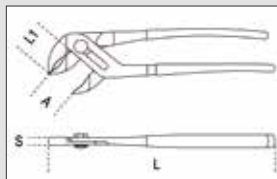

## 1048N

Pince multiprise entrepassée branches gainées avec PVC antidérapant

	L mm	A Max mm	L1 mm	S mm	g		CHF
<b>1048N 175</b>	175	36	31	11	189	010480910	<del>CHF 34,50</del> CHF 23,50
<b>1048N 250</b>	250	46	38	13	354	010480915	<del>CHF 36,50</del> CHF 25,00
<b>1048N 300</b>	300	60	44	14,8	554	010480920	<del>CHF 54,50</del> CHF 37,00
<b>1048N 400</b>	400	96	81	19	1180	010480940	<del>CHF 100,50</del> CHF 67,00

**NEW!**

**1048N/D3** 010480923

~~CHF 126,00~~ CHF 86,00

Jeu de 3 pinces multiprise entrepassées



## 1048VN

Pince multiprise entrepassée vernis orange



	L mm	A Max mm	L1 mm	S mm	g		CHF
<b>1048VN 175</b>	175	36	31	11	189	010480111	<del>CHF 34,00</del> CHF 23,00
<b>1048VN 250</b>	250	46	38	13	354	010480116	<del>CHF 39,00</del> CHF 26,50
<b>1048VN 300</b>	300	60	44	14,8	554	010480121	<del>CHF 57,00</del> CHF 39,00



**1199ESD/D3** 011990003 ~~CHF 151,00~~ **CHF 102,00**

**NEW!**

Lot de 3 pinces ESD comprenant 1 pince plate à bec long, 1 pince coupante axiale diagonale et 1 pince coupante semi-affleurante.



≡ 1172ESD  
135 mm



≡ 1188ESD  
115 mm



≡ 1190ESD  
115 mm

**1052**

Pince-étau universelle à mâchoires concaves



	L mm	∅ Max mm	g		CHF
<b>1052/140</b>	140	22	175	010520014	<del>CHF 34,50</del> <b>CHF 24,50</b>
<b>1052/190</b>	190	36	360	010520019	<del>CHF 39,00</del> <b>CHF 27,00</b>
<b>1052/240</b>	240	42	590	010520024	<del>CHF 42,00</del> <b>CHF 29,00</b>
<b>1052/300</b>	300	55	900	010520030	<del>CHF 70,00</del> <b>CHF 49,00</b>

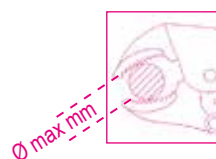

**1009L/DP-S2** 010090060 ~~CHF 99,00~~ **CHF 65,00**

Jeu de 2 pinces extra-longues à bords demi-ronds striés avec double articulation



L 340 mm

1009L/D

1009L/DP



**437U/09** 004370550

~~CHF 446,00~~ **CHF 302,00**

Kit pour la restauration des filetages endommagés

- M5X0,8
- M6X1,0
- M8X1,25
- M10X1,5
- M12X1,75

≡ 370x230x55 mm



**437P** 004370003

~~CHF 61,50~~ **CHF 42,50**

Peigne / Lime pour la restauration des filetages interne et externe, droite et gauche

- P 0,80-1,00-1,25-1,50-1,75-
- 2,00-2,50-3,00 mm



**419/SP7** 004190507

~~CHF 95,50~~ **CHF 64,00**

**Coffret de 7 forets SDS-plus**

- 2 taillants
- 4 spirales
- Permet le perçage en ciment, béton ou pierres

HVA~ 1650

**NEW!**



115x170x40 mm

**412M/SP19** 004120469

~~CHF 104,50~~ **CHF 69,50**

**Jeu de 19 forets taillés en acier HSS, AISI M2, rectifiés**

- Centrage automatique
- Haute performance et précision de coupe
- Pour forer les alliages d'acier, de fonte et de métal en général

Ø 1÷10 x 0,5 mm

R ≤ 850 N/mm<sup>2</sup>  
HV ≈ 820  
DIN 338



115x170x40 mm

**415CO/SP19A** 004150440

~~CHF 183,50~~ **CHF 124,00**

**Jeu de 19 forets taillés en acier HSS-CO 5 %**

- Pour percer l'acier INOX, les aciers alliés, la fonte, les aciers doux et les alliages légers

Ø 1÷10 x 0,5 mm

R ≤ 1200 N/mm<sup>2</sup>  
HV ≈ 800÷860  
DIN 338



115x170x40 mm

**416P/SP19** 004160469

~~CHF 185,50~~ **CHF 125,00**

**Jeu de 19 forets hélicoïdaux cylindriques en HSS, AISI M2, avec pointe réduite pour le centrage**

Ø 1÷10 x 0,5 mm

R ≤ 900 N/mm<sup>2</sup>  
HV ~ 820÷850

**VITESSE DE PERÇAGE SUPÉRIEURE**



115x170x40 mm

**451/C8** 004510308

~~CHF 430,00~~ **CHF 289,00**

**NEW!**

**Coffret comprenant 8 fraises trépan HSS, entièrement rectifiées**

- Épaisseur maximale du matériaux : 4 mm



270x225x70 mm

**446/C110** 004460060

~~CHF 1.146,00~~ **CHF 758,50**

**Composition de tarauds à main et de filières rondes à pas gros et à pas fins en acier au chrome**

I III	III	23	23
430 M mm	433 M mm	440/440A M mm	441/441A M mm
2x0,4	6x0,75 - 7x0,75	2x0,4	6x0,75 - 7x0,75
3x0,5	8x0,75 - 8x1	3x0,5	8x0,75 - 8x1
4x0,7	9x0,75 - 9x1	4x0,7	9x0,75 - 9x1
5x0,8	10x0,75 - 10x1	5x0,8	10x0,75 - 10x1
6x1	10x1,25 - 11x0,75	6x1	10x1,25 - 11x0,75
7x1	11x1 - 11x1,25	7x1	11x1 - 11x1,25
8x1,25	12x0,75 - 12x1	8x1,25	12x0,75 - 12x1
9x1,25	12x1,25 - 12x1,5	9x1,25	12x1,25 - 12x1,5
10x1,5	14x1 - 14x1,25	10x1,5	14x1 - 14x1,25
11x1,5	14x1,5 - 16x1	11x1,5	14x1,5 - 16x1
12x1,75	16x1,5 - 18x1,5	12x1,75	16x1,5 - 18x1,5
14x2		14x2	
16x2		16x2	

435/0 444/1 436/1  
435/3 444/2



500x337x60 mm



## 1545/C5M

015450011

~~CHF 725,00~~ CHF 491,50

**Coffret d'extracteur 1542/1 avec 5 extracteurs à pinces à prise intérieure 1544 en coffret métallique**

	A mm	C mm
1544/1	9÷12	0,80
1544/2	13÷17	1,15
1544/3	16÷21	1,70
1544/4	20÷25	1,65
1544/5	25÷30	2,00

265x180x45 mm

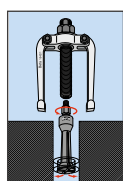

## 1430/S5

014300105

~~CHF 33,50~~ CHF 22,50

**Jeu de 5 extracteurs de goujons cassés en acier allié**

1430/1-1430/2-1430/3  
1430/4-1430/5



110x150x40 mm

## 1500

**Extracteur à 2 griffes coulissantes**

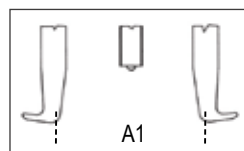

	A min+Max mm	L mm	L1 mm	mm	A1 min+Max mm		CHF
<b>1500/1</b>	25÷80	100	135	17	70÷130	015000301	<del>CHF 111,00</del> CHF 74,00
<b>1500/2</b>	25÷130	100	135	17	80÷180	015000302	<del>CHF 116,00</del> CHF 78,00
<b>1500/3</b>	50÷160	150	210	22	105÷220	015000303	<del>CHF 193,00</del> CHF 129,00
<b>1500/4</b>	60÷200	150	210	22	120÷270	015000304	<del>CHF 285,00</del> CHF 178,00
<b>1500/5</b>	80÷250	205	280	27	160÷330	015000305	<del>CHF 481,00</del> CHF 323,00
<b>1500/6</b>	80÷320	205	280	27	160÷420	015000306	<del>CHF 564,00</del> CHF 379,00
<b>1500/7</b>	110÷520	205	280	27	195÷600	015000307	<del>CHF 844,00</del> CHF 567,00
<b>1500/8</b>	170÷640	230	310	36	260÷715	015000308	<del>CHF 1.350,00</del> CHF 907,00



## L'EXTRACTEUR 1517C BETA

repose sur un mécanisme d'auto-verrouillage de la griffe déclenché par un ressort. Cette fonction facilite le positionnement et le verrouillage de l'extracteur sur la pièce à retirer. Une fois l'extracteur mis en place, les griffes peuvent être verrouillées au moyen d'un écrou. Le support spécifique à 4 positions permet d'être utilisé soit avec 2 griffes, pour des travaux plus faciles et plus rapides, soit avec 3 griffes pour davantage de prise. Une goupille de sécurité sur la tête de vis se brise lorsque le couple maximal admissible est dépassé, et permet en conséquence de protéger l'extracteur d'une quelconque surcharge.

## 1517C

**Extracteurs autobloquants combinés à deux / trois griffes**

- Pour une utilisation avec 2 ou 3 griffes
- Ouverture des griffes simultanément
- Effet autobloquant
- Ressort qui pousse continuellement sur les mâchoires
- Avec goupille de sécurité pour éviter le surserrage.



	A min+Max mm	L mm	L1 mm	mm		CHF
<b>1517C/0</b>	12÷140	145	250	18	015170500	<del>CHF 293,00</del> CHF 202,50
<b>1517C/1</b>	20÷180	200	300	18	015170501	<del>CHF 360,00</del> CHF 246,50
<b>1517C/2</b>	30÷280	270	300	18	015170502	<del>CHF 446,00</del> CHF 307,00

## 33NR NEW!

### Kit de chiffres à frapper

- Permet de graver l'acier avec une résistance R jusqu'à 80 kg/mm<sup>2</sup>
- Kit de 27 poinçons : lettres A à Z + symbole "&"



	H mm	L mm	A mm	Art. n°	CHF
<b>33NR 3</b>	3	61	6,35	000330003	<del>CHF 28,00</del> <b>CHF 19,00</b>
<b>33NR 4</b>	4	62	7,93	000330004	<del>CHF 34,00</del> <b>CHF 23,00</b>
<b>33NR 5</b>	5	62	7,93	000330005	<del>CHF 34,00</del> <b>CHF 23,00</b>
<b>33NR 6</b>	6	68	9,52	000330006	<del>CHF 41,50</del> <b>CHF 28,00</b>
<b>33NR 8</b>	8	71	12,7	000330008	<del>CHF 60,50</del> <b>CHF 41,00</b>

## 33LT NEW!

### Kit de lettres à frapper

- Permet de graver l'acier avec une résistance R jusqu'à 80 kg/mm<sup>2</sup>
- Kit de 27 poinçons : lettres A à Z + symbole "&"



	H mm	L mm	A mm	Art. n°	CHF
<b>33LT 3</b>	3	61	6,35	000330023	<del>CHF 79,50</del> <b>CHF 53,00</b>
<b>33LT 4</b>	4	62	7,93	000330024	<del>CHF 96,50</del> <b>CHF 65,00</b>
<b>33LT 5</b>	5	62	7,93	000330025	<del>CHF 96,50</del> <b>CHF 65,00</b>
<b>33LT 6</b>	6	68	9,52	000330026	<del>CHF 119,00</del> <b>CHF 80,00</b>
<b>33LT 8</b>	8	71	12,7	000330028	<del>CHF 178,50</del> <b>CHF 120,00</b>

## 1370

### Marteau de mécanicien, manche en bois

UNI 7778 DIN 1041



	g	kg	Art. n°	CHF
<b>1370/300</b>	300	439	013700053	<del>CHF 20,20</del> <b>CHF 13,50</b>
<b>1370/500</b>	500	669	013700055	<del>CHF 24,70</del> <b>CHF 16,50</b>
<b>1370/800</b>	800	949	013700058	<del>CHF 32,00</del> <b>CHF 21,50</b>
<b>1370/1000</b>	1000	1180	013700060	<del>CHF 38,50</del> <b>CHF 25,50</b>
<b>1370/1500</b>	1500	1722	013700065	<del>CHF 44,00</del> <b>CHF 29,00</b>
<b>1370/2000</b>	2000	2181	013700070	<del>CHF 52,00</del> <b>CHF 35,00</b>

## 31BM/D6 000310420

~~CHF 136,50~~ **CHF 94,00**

### Jeu de 6 chasse-goupilles gainés confort

Ø 2-3-4-5-6-8 mm



## 32AU 000320160

~~CHF 78,50~~ **CHF 48,00**

### Pointeau automatique



## 1370T

### Marteau de mécanicien, manche en fibre



	g	kg	Art. n°	CHF
<b>1370T/300</b>	300	452	013700630	<del>CHF 38,00</del> <b>CHF 19,50</b>
<b>1370T/500</b>	500	663	013700650	<del>CHF 33,00</del> <b>CHF 23,00</b>
<b>1370T/800</b>	800	1017	013700680	<del>CHF 34,50</del> <b>CHF 23,50</b>
<b>1370T/1000</b>	1000	1279	013700700	<del>CHF 44,00</del> <b>CHF 29,50</b>
<b>1370T/1500</b>	1500	1740	013700750	<del>CHF 51,50</del> <b>CHF 35,00</b>

## 1390

### Maillet à embouts nylon, manche en bois

UNI 7784



	Ø mm	g	Art. n°	CHF
<b>1390/22</b>	22	134	013900022	<del>CHF 24,70</del> <b>CHF 17,00</b>
<b>1390/28</b>	28	230	013900028	<del>CHF 30,50</del> <b>CHF 20,50</b>
<b>1390/35</b>	35	365	013900035	<del>CHF 41,50</del> <b>CHF 28,00</b>
<b>1390/45</b>	45	689	013900045	<del>CHF 66,50</del> <b>CHF 45,50</b>
<b>1390/60</b>	60	1462	013900060	<del>CHF 112,00</del> <b>CHF 75,50</b>



## 1719BMR/B3

017190358

~~CHF 65,00~~

CHF 44,00

**NEW!**

**Blister de 3 râpes avec poignées ergonomiques en plastique**



## 1650

**Pied à coulisse en acier inoxydable trempé dans un étui en cuir**

- Précision au 1/20e
- Blocage à ressort

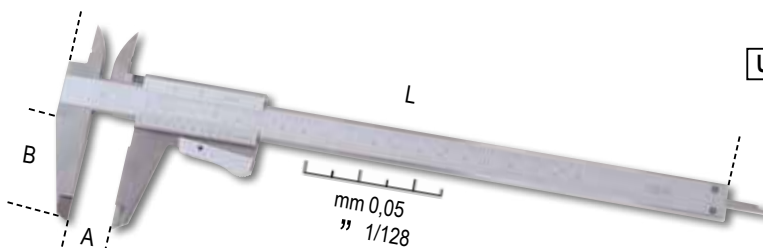

DIN 862

UNI EN ISO 13385-1



	A Max mm	L mm	B mm	G mm		CHF
<b>1650/150</b>	150	150	40	0,05-1/128	016500001	<del>CHF 88,00</del> CHF 52,50
<b>1650/200</b>	200	290	49	0,05-1/128	016500002	<del>CHF 105,50</del> CHF 69,50

## 1651DGTB

**Pied à coulisse numérique précision au 1/100e**

- Précision au 1/100e
- Blocage grâce à une vis de la coulisse
- Conversion mm/pouces
- Mise à zéro dans n'importe quelle position
- Tige de profondeur carrée jusqu'à 300 mm
- étui rigide de rangement en matière plastique



DIN 862

UNI EN ISO 13385-1



	A Max mm	L mm	B mm	G mm		CHF
<b>1651DGTB 150</b>	150	235	40	0,01-0,0005	016510211	<del>CHF 135,00</del> CHF 90,00
<b>1651DGTB 200</b>	200	285	50	0,01-0,0005	016510212	<del>CHF 176,00</del> CHF 117,50
<b>1651DGTB 300</b>	300	400	60	0,01-0,0005	016510213	<del>CHF 238,00</del> CHF 153,50

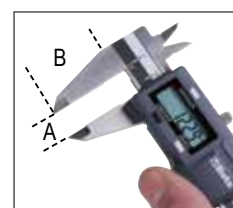

## 1674C

016740230

~~CHF 24,90~~

CHF 17,00

**NEW!**

**Equerre combinée de menuisier avec support en acier et niveaux de lecture**

- Double échelle en mm
- Niveau de Surface

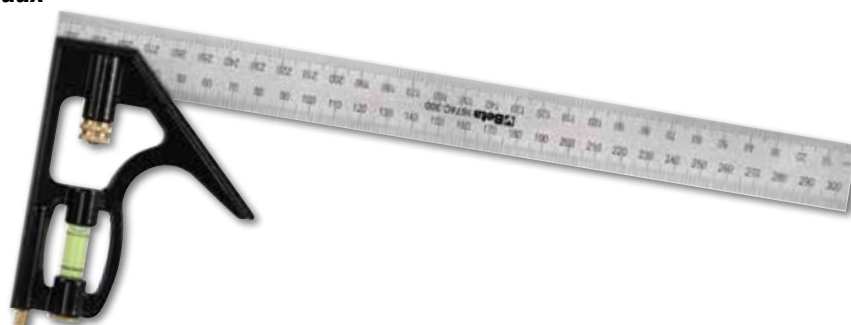

## 1691MG

### Mètre à ruban avec AIMANT

- Boîtier ABS antichoc bi-matières
- Ruban en acier
- Classe de précision : II

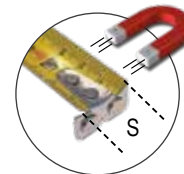

MAGNÉTIQUE



	L m	S mm		CHF
<b>1691MG/5</b>	5	25	016910405	<del>CHF 19,00</del> <b>CHF 13,00</b>
<b>1691MG/8</b>	8	25	016910408	<del>CHF 26,50</del> <b>CHF 18,00</b>
<b>1691MG/10</b>	10	25	016910410	<del>CHF 28,00</del> <b>CHF 19,00</b>

## 1693L 40

016930040

IP54

~~CHF 196,50~~ **CHF 131,00**



### Télémètre laser multifonction, 40 m avec niveaux de positionnement

40 m

#### MESURES :

- Mesure de distance
- Mesure continue ou mesurage minimum

#### FONCTIONS :

- Addition/soustraction
- Mesure de surfaces
- Mesure du volume
- Mesure de variable indirecte (mesure de Pythagore)
- Mesure de l'inclinaison

- Arrêt automatique
- Durée batterie: jusqu'à 5.000 mesures
- Étui souple en toile (inclus)

#### DONNÉES TECHNIQUES :

- Champ de mesure : 0,05 ÷ 40 m (0.2in ÷ 131ft)
- Sélection échelle : m, in, ft
- Précision : ±1,5 mm (±0.06 in)
- Classe laser : 2
- Nbre de mesures mémorisables : 99
- Batteries : AAA 2 x 1.5V

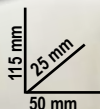

NIVEAUX DE POSITIONNEMENT

## 1693M 80

016930080

IP54

~~CHF 275,00~~ **CHF 183,50**



### Appareil de mesure de distance laser multifonction, 80 m

80 m

#### MESURES :

- mesure de distance simple
- mesure continue ou mesurage minimum

#### FONCTIONS :

- addition/soustraction
- mesure de la zone
- mesure du volume
- Mesure indirecte (mesure de Pythagore)
- Mesure de l'inclinaison

- Arrêt automatique
- Étui souple en toile (inclus)
- Durée batterie : jusqu'à 4.000 mesurages

#### DONNÉES TECHNIQUES

- Champ de mesure : de 0,05 à 80 m (de 0,2 pouces à 229 pieds)
- Sélection échelle : m, pouces, pieds
- Précision : ±1,5 mm (± 0,06 pouces)
- Classe Laser : 2
- Mémorisation mesures : 99
- Batteries : AAA 2 x 1,5 V



## 1696B

### Niveau avec semelle magnétique corps en profilé aluminium, surfaces anodisées 2 foies incassables

- Précision: 1 mm/m

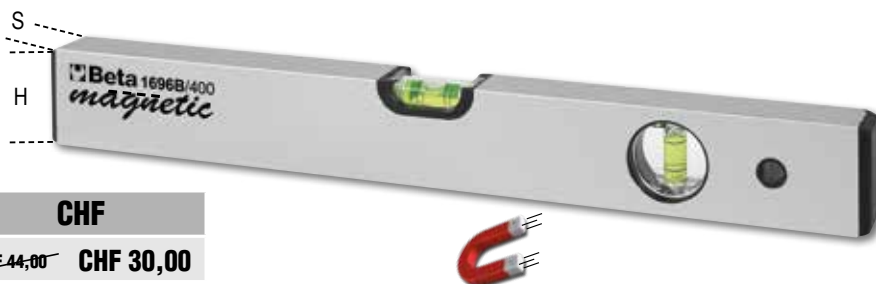

	L mm	H mm	S mm		CHF
<b>1696B 200</b>	200	49	22	016960202	<del>CHF 44,00</del> <b>CHF 30,00</b>
<b>1696B 300</b>	300	49	22	016960203	<del>CHF 46,00</del> <b>CHF 31,00</b>
<b>1696B 400</b>	400	49	22	016960204	<del>CHF 48,50</del> <b>CHF 32,00</b>
<b>1696B 500</b>	500	49	22	016960205	<del>CHF 59,00</del> <b>CHF 40,00</b>
<b>1696B 600</b>	600	49	22	016960206	<del>CHF 62,00</del> <b>CHF 42,00</b>

**1697 30**

016970030

~~CHF 336,00~~
**CHF 233,00**

**Niveau laser croisé,  
30 mètres, faisceau vert,  
avec base magnétique et support  
mural, en coffret**

- croix auto-nivelante
- la fonction d'auto-nivellement peut être désactivée pour une utilisation manuelle
- diode laser 515 Nm, classe 2
- plage de travail: 30 m
- précision :  $\pm 1$  mm à 5 m
- plage d'auto-nivellement :  $3^\circ \pm 0,5^\circ$
- corps en ABS et caoutchouc antidérapant
- lecteur femelle 1/4 »
- 2 pilesXA
- autonomie de la batterie: 4 heures

**30 m**

- BASE:
- 1 base magnétique pour usage individuel et combiné, entraînement mâle 1/4"
  - 1 support de serrage réglable pour plusieurs profilés en bois et en métal (à utiliser en combinaison avec une base magnétique)
  - alignement horizontal et vertical rapide à un angle de  $90^\circ$

**IP55**

≡ 320x230x90 mm

**1760/RMS**

017600020

~~CHF 392,00~~
**CHF 262,50**
**IP67**

**Multimètre digital industriel précis et solide, dans étui protecteur comoulé de 6 mm, avec caoutchouc externe antiglisse et antichoc**

- Étanchéité à l'eau IP67
- Protection jusqu'à 1 000 V
- Testé contre les chutes accidentelles jusqu'à 2 m de haut
- Entrées protégées
- Sélection automatique d'échelle
- Afficheur grandes dimensions avec rétroéclairage bleu
- Sonde de température de type K (fournie)
- Extinction automatique
- Base en caoutchouc porte-terminal pour un plus grand confort d'utilisation
- Pointes à double isolation 1000V, longueur 1 m
- Fourni avec étui souple
- CAT IV 600V/ CAT III 1000V
- Valeur efficace vraie TRUE RMS



	Plage de mesure	Précision de base
Tension CA/CC	110mV – 600V $\pm 0.8\%$	- $\pm 2\%$ rdg
Courant CA/CC	110 $\mu$ A – 10A $\pm 1.5\%$	- $\pm 2\%$ rdg
Résistance	110 $\Omega$ – 40M $\Omega$ $\pm 1.2\%$	- $\pm 2.5\%$ rdg
Capacité	11nF – 40mF $\pm 5\%$	- $\pm 10\%$ rdg (up to 11mF)
Fréquence	1100Hz – 110 MHz $\pm 1.2\%$	- $\pm 1.5\%$ rdg
Température	-32°C – +1000°C $\pm 3\%$	- $\pm 5\%$ rdg
Test diodes	3V DC $\pm 10\%$ rdg	
Test continuité	<30 $\Omega$	

**1760S**

017600022

~~CHF 113,00~~
**CHF 75,50**
**IP40**

**Multimètre digital compact**

- Protection IP40
- Sélection automatique d'échelle
- Afficheur grandes dimensions avec rétroéclairage bleu
- Arrêt automatique
- Indication de batterie déchargée
- Fourni avec étui souple
- CAT III 600V
- Lecture à valeur efficace TRUE RMS

**Spécifications :**

Tension CC : 200 mV-2/20/200/600V  
 Tension CA : 100/600V  
 Courant CC : 200 mA-10 A  
 Courant CA : 0,01-10 A  
 Résistance : 200 $\Omega$  - 2/20/200 k $\Omega$  - 2 M $\Omega$   
 Essai diodes : 0.4  $\div$  0.7  
 Alimentation : 2 piles 1,5V type AAA

**1760TMC**

017600710

~~CHF 1.111,00~~
**CHF 706,00**

**Caméra thermique à infrarouges**

- Écran d'affichage LCD TFT de 2 pouces 240x320
- Capteur de 32x32 pixels
- Fréquence d'acquisition 7Hz
- Thermosensibilité <347mK
- Acquisition automatique des points chauds et froids
- Appareil photo d'acquisition d'images en format BMP (maximum 100 images)
- Émissivité réglable
- Alimentation 3 batteries alcaline AAA
- Interface USB
- Bande infrarouges 6,5-14 $\mu$ m
- Distance de fusion visible/infrarouge : 0,5 ; 1 ; 2 m
- Fonction alarme, en sélectionnant la température maximale et minimale acceptables

**Caméra thermique compacte pour la mesure de la température sans contact, préconisée pour applications dans les secteurs du bâtiment, de la mécanique, les installations électriques et de chauffage.**

**TEMPÉRATURE  
-20  $\div$  +600°C**

**IP54**



Depuis 2022, Helvi, spécialiste historique et affirmé dans le secteur du soudage, collabore avec Beta Utensili pour développer des technologies innovantes. Ainsi naît la nouvelle ligne de postes à souder Beta by Helvi caractérisée par des résultats exceptionnels, répondant à toutes les normes de qualité.

  
 by 

**1860BH**

*Poste à souder à onduleur en courant continu (DC) pour le soudage MMA avec électrodes rutiles, basiques et en acier inoxydable.*



*Fonctions arc réglable (arc force), démarrage à chaud (hotstart), anti-adhérence (anti-sticking), protection thermostatique*

**COMPACT ET FACILE À TRANSPORTER**

Livré avec câbles 16 mm<sup>2</sup> et brosse marteau



**1860BH/120A** 018600121

~~CHF 472,00~~ **CHF 325,00**

**1860BH/160A** 018600161

~~CHF 609,00~~ **CHF 419,50**

**1860BH/200A** 018600201

~~CHF 677,00~~ **CHF 466,00**

Courant de réglage	10÷120A	10÷160A	10÷200A
Alimentation	1x230V	1x230V	1x230V
Facteur d'utilisation (40 °C)	25% - 120 A 50% - 80 A 100% - 60 A	25% - 160 A 60% - 100 A 100% - 80 A	25% - 200 A 60% - 130 A 100% - 100 A
Protection	IP22S	IP22S	IP22S
Électrodes utilisables	Ø 1.6 - 3.2 mm rutiles, basiques, inox, fonte etc.	Ø 1.6 - 4 mm rutiles, basiques, inox, fonte etc.	Ø 1.6 - 4 mm rutiles, basiques, inox, fonte etc.
Dimensions	290x120x210 mm	290x120x210 mm	290x120x210 mm
Poids	3,5 kg	3,7 kg	3,9 kg

**7245BK****7042LCD**

070420001

~~CHF 273,00~~**CHF 174,00**

**Masque LCD à obscurcissement automatique pour soudage à l'électrode; MIG/MAG; TIG et plasma. Alimentation par cellules solaires et batteries au lithium pour une durée exceptionnelle du filtre LCD**

- Champ de vision 98x43 mm
- Tonalité d'obscurcissement DIN 9-13 avec réglage externe
- Protection UV/IR
- Temps d'obscurcissement 1/25000 s
- Temps d'éclaircissement 0.25-1s
- Sensibilité et retard de l'obscurcissement réglables
- Mise en marche et arrêt automatiques
- Fonction de meulage
- Forme optimisée pour faciliter la respiration lorsque la visière est abaissée

**7043**

070430001

~~CHF 158,00~~**CHF 105,00**

**Masque LCD à obscurcissement automatique, pour soudage à l'électrode, MIG/MAG, TIG et plasma. Alimentation par cellules solaires.**

- Champ de vision 92x43 mm
- Tonalité d'obscurcissement DIN 9-13 avec réglage externe
- Protection UV/IR
- Temps d'obscurcissement 1/1000 s
- Temps d'éclaircissement 0.1-1.0 s
- Retard de l'obscurcissement réglable
- Mise en marche et arrêt automatiques
- Fonction de meulage
- Forme optimisée pour faciliter la respiration lorsque la visière est abaissée

**1860BHT/KT**

018600680

**NEW!**~~CHF 1.445,00~~**CHF 969,00**

**Poste à souder à onduleur en courant continu (DC) pour soudage à l'électrode MMA et TIG et torche TIG incluse. Compact et facile à transporter**

Fonctions arc réglable (arc force), STICK/TIG (lift arc), démarrage à chaud (hotstart), anti-collage (anti-sticking), protection thermostatique

Fourni avec des câbles de 25 mm<sup>2</sup>

**7041LCD/4S**

070410001

~~CHF 389,00~~**CHF 261,00**

**Masque LCD à obscurcissement automatique pour soudure à électrode ; MIG/MAG ; TIG et plasma. 4 capteurs avec filtre TRUE COLOR alimentation à cellules solaires et batteries au lithium pour une durée exceptionnelle du filtre LCD**

- aire visuelle 98x80 mm
- tonalité d'obscurcissement variable 5-8,5/9-13 avec réglage interne
- protection UV/IR : DIN16
- temps d'obscurcissement 1/25000 s
- temps d'éclaircissement 0,1-2,0 s
- sensibilité et retard de l'obscurcissement réglables
- mise en marche et arrêt automatiques
- fonction de meulage
- indicateur bas niveau de la batterie
- design ergonomique, léger et bien équilibré
- avec douille réglable



Courant de réglage	10÷160A
Alimentation	1x230V
Facteur d'utilisation (40 °C)	35% - 160 A
	60% - 130 A
	100% - 95 A
Protection	IP23S
Électrodes utilisables	Ø 1,6 - 4 mm rutiles, basiques, en acier inoxydable
Dimensions	360x140x230 mm
Poids poste à souder	6,2 kg
Longueur torche	4 m





**1860M**

018600301

~~CHF 121,50~~

**CHF 83,50**

**Étau d'angle magnétique avec réglage rapide pour le soudage**

Des aimants puissants permet le serrage immédiat de pièces métalliques à souder

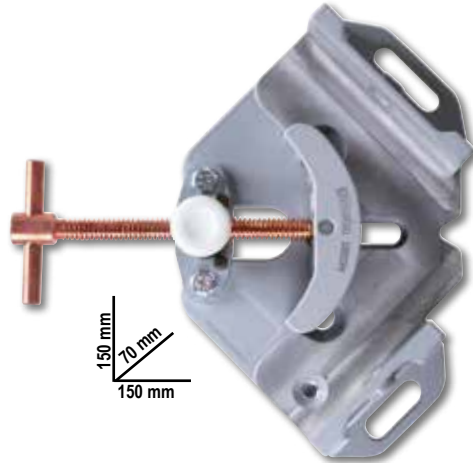
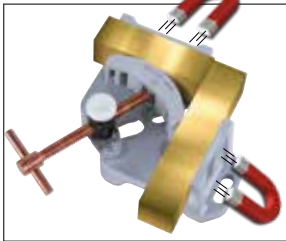

**MORS OSCILLANTS POUR BLOQUER LES PIÈCES DE DIFFÉRENTES TAILLES**

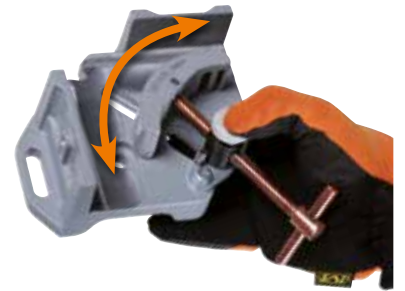

**1860RG**

018600255

~~CHF 78,50~~

**CHF 54,50**

**Équerre magnétique réglable 30°÷270°**

- Idéal pour positionner vos pièces avant de souder
- 15 kg de force magnétique
- Clé 6 pans fournie pour blocage réglage angle, embout fourni pour blocage réglage à 30°-45°-90°/270°-180°
- Avec orifice hexagonal pour faciliter le détachement de l'aimant du métal



**1860SQ**

018600210

~~CHF 119,50~~

**CHF 82,50**

**Équerre magnétique 45°/90°**

- Idéale pour positionner vos pièces avant de souder
- 25 kg de force magnétique
- Sans pile, effet marche/arrêt obtenu avec l'inclinaison des aimants internes
- L'interrupteur sur arrêt permet de démagnétiser l'aimant et de se débarrasser des limailles de fer



45°/90°  
25 kg



**1827/K**

018270100

~~CHF 299,00~~

**CHF 199,00**

**Fer à souder au gaz avec 7 accessoires en coffret avec plateau en mousse compacte**

- Puissance : de 30 Watts jusqu'à 125 Watts
- Température de la panne réglable de 250 °C jusqu'à 500 °C
- Régulateur du flux de gaz
- Temps de réchauffement : 15 secondes après l'allumage
- Réservoir contenant assez de gaz pour 120 minutes d'utilisation en continu
- Réservoir transparent permettant de surveiller le niveau du gaz
- Rechargeable avec du gaz butane





**332**

003320001

~~CHF 38,50~~
**CHF 20,00**

**Mini coupe-tubes pour tubes cuivre et alliages légers**

L mm	Ø mm "
59	3÷16 1/8"÷5/8"

**342**

003420030

~~CHF 69,00~~
**CHF 46,50**

**Coupe-tubes PVC à cliquet pour tubes plastiques**

 Ø 0÷42 mm  
1"5/8

**361N**

003610014

~~CHF 95,00~~
**CHF 65,00**

**Clé serre-tubes à une main avec mâchoire mobile**

L mm	Ø max "	Ø max mm
350	1" 1/2	49

**363**

**Clé serre-tubes modèle américain en alliages légers**



	L mm	Ø "	Ø mm		<del>CHF</del>	<b>CHF</b>
<b>363 350</b>	350	2" gas	60	003630035	<del>CHF 87,50</del>	<b>CHF 60,00</b>
<b>363 450</b>	450	2 1/2" gas	76	003630045	<del>CHF 118,00</del>	<b>CHF 80,50</b>
<b>363 600</b>	600	3" gas	90	003630060	<del>CHF 199,00</del>	<b>CHF 135,00</b>
<b>363 900</b>	900	5" gas	140	003630090	<del>CHF 373,00</del>	<b>CHF 246,50</b>
<b>363 1200</b>	1200	6" gas	165	003630120	<del>CHF 396,00</del>	<b>CHF 265,00</b>

**1750KG10**

017500100

~~CHF 254,00~~
**CHF 169,50**

**Pompe à graisse à levier de 10 kg, avec tuyau à haute pression de 2 m**

Dotée d'un raccord pivotant pour ne pas étrangler le tuyau  
Corps de pompage en aluminium moulé sous pression avec soupape de déchargement

3 niveaux différents de pression réglables :  
-4 g à 275 bars  
-7 g à 206 bars  
-9 g à 137 bars

312,5 mm

**1750**

017500500

~~CHF 56,50~~
**CHF 33,00**

**Pompe à graisse à levier, 500 cc**

**550 BAR**

## 1599F

### Étau parallèle d'établi, forgé

- Entièrement en fonte d'acier.
- Mâchoires fraisées et trempées en surface.
- Ouverture avant. Grande profondeur de serrage

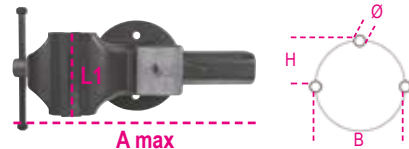

	L1 mm	BxH mm	Ø mm	A max mm		CHF	CHF
<b>1599F 100</b>	100	92x46	11	125	015990100	<del>CHF 429,00</del>	<b>CHF 287,00</b>
<b>1599F 125</b>	125	108x54	13	150	015990125	<del>CHF 547,00</del>	<b>CHF 367,00</b>
<b>1599F 150</b>	150	125x62	13	200	015990150	<del>CHF 768,00</del>	<b>CHF 515,00</b>
<b>1599F 175</b>	175	140x70	15	220	015990175	<del>CHF 1.048,00</del>	<b>CHF 703,00</b>

## 1599G

### Paire de protège-mâchoires en aluminium



		CHF	CHF
<b>1599G 100</b>	015990910	<del>CHF 69,00</del>	<b>CHF 46,00</b>
<b>1599G 125</b>	015990912	<del>CHF 71,50</del>	<b>CHF 48,00</b>
<b>1599G 150</b>	015990915	<del>CHF 78,00</del>	<b>CHF 52,00</b>
<b>1599G 180</b>	015990917	<del>CHF 87,00</del>	<b>CHF 58,00</b>

## 1852R1750 018520175 ~~CHF 1.960,00~~ CHF 1.275,00

### Coffret pistolet à chaleur par induction

- Chauffe et débloque les boulons, les écrous, les moyeux et les roulements particulièrement grippés sans utiliser de flammes
- Permet de chauffer tout type de métal ferromagnétique

#### Données techniques :

- tension d'entrée : 230V AC, 50/60 Hz
- courant d'entrée : max. 7,5 A
- puissance : max. 1.75 kW

#### AVANTAGES

- 1 Économie de temps : réchauffement rapide et grande précision
- 2 Sécurité anti-incendie : ne génère pas de flammes, sécurité maximum pour l'opérateur
- 3 Pratique : utilisable avec une seule main et serpentins facilement interchangeables

#### DOMAINES D'APPLICATION

- Automotive
- Maintenance industrielle
- Industrie aéronautique
- Industrie navale
- Industrie pétrochimique



#### Pièces fournies :

2 serpentins avant avec diamètres de 19 et 26 mm pour le déblocage des écrous



Un serpentin plat pour réchauffer les surfaces



Un serpentin flexible de 800 mm de longueur



**TRÈS HAUTE SÉCURITÉ SANS FLAMMES**

480x370x130 mm

## 1149F 011490010 ~~CHF 23,10~~ CHF 16,50

### Pince à dénuder frontale autoréglable, avec dispositif de coupe

0,2÷6 mm<sup>2</sup>



## 1609B 016090101

~~CHF 424,00~~ **CHF 279,50**

### Pince à sertir mécanique

- Pour cosses en cuivre non isolées de 10 à 120 mm<sup>2</sup>
- Poignées en caoutchouc antidérapant
- Axe interne avec section en "H" pour un passage optimal du poinçon



10÷120 mm<sup>2</sup>



L 600 mm

## 1740B

### Pince à riveter compacte gros effort

- Rapport de levier optimisé assurant une majeure compacité et un plus grand confort d'utilisation.
- Tête réglable pour tirer le rivet avec 2 à 5 mouvements des bras.



**3 GRIFFES :  
MEILLEURE  
PRISE DU RIVET**



**AVEC  
RÉSERVOIR  
PORTE-TIGES**

	mm Acél		CHF
<b>1740B 280</b>	2,4÷4,8	017400280	<del>CHF 97,50</del> <b>CHF 68,00</b>
<b>1740B 330</b>	2,4÷6,4	017400330	<del>CHF 113,00</del> <b>CHF 77,50</b>

## 1741U

017410450

~~CHF 68,50~~

**CHF 41,50**

### Pince à riveter ultra compacte avec réglage de l'effort, avec 4 embouts



**3 GRIFFES :  
MEILLEURE  
PRISE DU  
RIVET**



**L 200 mm**

Ø mm	2,4	3	3,2	4	4,8
Aluminium	•	•	•	•	•
Acél	•	•	•	•	
Inox	•	•	•	•	

## 1741B

017410000

~~CHF 51,50~~

**CHF 35,00**

### Pince à riveter avec 4 embouts



**L 250 mm**

Ø mm	2,4	3,2	4	4,8/5
Aluminium	•	•	•	•
Acél	•	•	•	•
Inox	•	•	•	

## 1870I

018700220

~~CHF 340,00~~

**CHF 233,00**

### Aspirateur solide et fluide, 20 l, tambour en acier inoxydable

#### CARACTÉRISTIQUES TECHNIQUES :

- moteur de by-pass à un étage
- tension : 230/240 V
- fréquence : 50/60 Hz
- puissance max. : 1200 W
- débit d'air : 58 l/sec.
- pression d'aspiration max. : 190 mbar
- capacité maximale du tambour: 20 l, en acier inoxydable
- émissions acoustiques : <70 dB(A)
- longueur du câble: 5 m

#### ACCESSOIRES STANDARD Ø 36 mm

- 1 tuyau ondulé avec poignée ergonomique et évent
- 2 tubes d'extension durs
- 1 brosse multi-utilisation pour sols et fluides
- 1 buse plate
- 1 sac en papier

#### SYSTÈMES DE FILTRAGE

- 1 cartouche de filtre à air de surface 1900 cm<sup>2</sup> - 12 µm nom.
- 1 filtre anti-mousse PPI 45/PPI 30



IPX4



**ROUES  
ANTI-TRACE**

## 1749A

017490010

~~CHF 57,00~~

**CHF 37,50**

### Pistolet à silicone modèle professionnel, tube en aluminium



## 1749AC

017490005

~~CHF 51,00~~

**CHF 34,00**

### Pistolet à haute poussée pour scellants chimiques



230 mm

STANDARD

Ø 50 mm



**1833**

**Torche LED à haute luminosité, en aluminium anodisé renforcé**

- Cône lumineux réglable
- 2 intensités lumineuses



**2xAAA** (Not included) **500 LUMEN** **Durée 10.0 h - L 150 mm**

**1833 S** 018330002 ~~CHF 49,00~~ **CHF 32,50**

**<18%** **3xAAA** (Not included) **700 LUMEN** **Durée 7.5 h - L 162 mm**

**1833 M** 018330003 ~~CHF 61,50~~ **CHF 41,00**

**1833 L/USB** 018330054 ~~CHF 150,50~~ **CHF 100,50**

**Torche LED rechargeable à haute luminosité en aluminium anodisé renforcé jusqu'à 1200 Lumens**

- Cône lumineux réglable
- 3 réglage possible de luminosité
- Batterie : 3H
- Chargement par port USB-C
- Chargeur non inclus

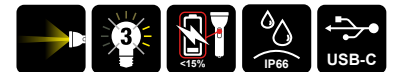

**1838SLIM** 018380221

~~CHF 93,50~~ **CHF 63,00**



**Lampe fine articulée rechargeable à 3 LEDs**

- Base magnétique
- Temps de recharge : 2.5h
- Autonomie : 2-4h/ spot 3h

- 3 émissions lumineuses**
- Avant: 100/200 lumens
  - Derrière: 180 lumens
  - Tête (spot): 80 lumens



307x29x17 mm

L 307 mm



**1838AM** 018380400

~~CHF 139,00~~ **CHF 93,00**



**Lampe d'inspection LED rechargeable, avec double émission de lumière, articulée, peut être tournée à 180°, avec base magnétique pivotante et crochet**

- **double émission lumineuse** : avant: LED COB, 60-700 lumens, peut être ajusté avec potentiomètre spot (tête): LED SMD, 120 lumens, interrupteur ON-OFF
- avec port USB-C
- fourni avec chargeur 100-240V / 50-60Hz
- temps de charge: 4h
- autonomie de la batterie: front: 2.5-16h spot (tête): 10h
- Indicateur de niveau de batterie à 3 LED
- articulé, peut être tourné de 180° (± 90° par rapport à l'axe)
- base magnétique (avec aimant en néodyme), peut être tournée de 90°
- crochet de base pivotant

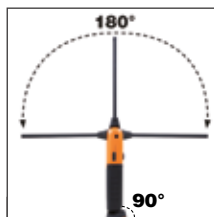

L 405 mm



## 1837C

### Spot rechargeable à LED de chantier

- 3 intensités lumineuses
- charge batterie :  
input: 100-240 V AC - 50/60Hz ;  
output: 15V 1,5 A
- temps de recharge : 4 heures
- indicateur de charge à 3 LED
- orientable à 180°
- IP65
- IK07



## 1837C/2100

018370210

~~CHF 244,00~~ CHF 165,50



220x225x70 mm

500/1000/2100 lumen

## 1837C/4300

018370430

~~CHF 358,00~~ CHF 239,50



266x236,6x59 mm

1100/2100/4300 lumen

## 1838FLASH

018380300

~~CHF 433,00~~ CHF 279,50

### Spot rechargeable compact, étudié pour offrir la meilleure solution possible en toute occasion

- LEDs haute luminosité
- Robuste et garantie de durée dans le temps
- Batterie au lithium polymère 7,4 V 4000 mAh
- IP65



4-8h

85x100x155 mm

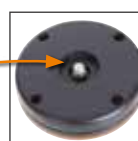

## 1838COB

018380010

~~CHF 120,00~~ CHF 81,00

### Lampe rechargeable compacte à LED très haute luminosité

- Batterie au lithium polymère
- Corps compact en caoutchouc antidérapant
- Crochet orientable
- Avec chargeur 100-240Vac / 50-60Hz
- 100 / 200 lumens - Spot 75 lumen
- Autonomie : 6 / 3 heures
- Temps de recharge: 2h30
- IP65

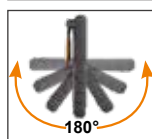

120x59x25 mm



## 1838/11LED

018380111

~~CHF 212,00~~ CHF 142,50

### Lampe rechargeable à LEDs très haute luminosité.

- Batterie au lithium polymère
- Corps compact en caoutchouc antidérapant
- Avec station de recharge 110-230Vac/50-60Hz



Avec led en tête pour éclairage multidirectionnel



Protection frontale facile à remplacer



<20%



Crochet orientable



## 1838E

018380270

~~CHF 237,50~~ CHF 165,00

### Lampe LED rechargeable sous capot

- Triple émission de lumière: 500/1000/2000 lumens
- orientable à 360°
- réglable en longueur: 116 ÷ 188 cm
- corps en aluminium
- crochets en caoutchouc antidérapants
- port de charge en USB-C
- fourni avec chargeur de batterie entrée: 100-240V ~ 50 / 60Hz sortie: DC 5V - 2000 mA
- Autonomie: 3-9 h



#### 2 modes de charge:

- charge via le port USB de la lampe
- charge via le port USB de la batterie interne



## 1838E-BT

018380271

~~CHF 67,00~~ CHF 46,00

### Batterie rechargeable avec port USB-C pour lampe sous capot article 1838E

- Li-Ion 3,6V
- DC 5V - 2000 mA

# WIRELESS RECHARGEABLE

**1833XSW**

018330011

~~CHF 61,50~~
**CHF 41,00**

## Torche d'inspection LED sans fil rechargeable

- 2 intensité lumineuse : LED SMD, 250 ou 80 lumens
- Batterie rechargeable : 3,7 V , 700 mAh, 2,59 Wh Li-ion
- 2 modes de chargement :
  - base de recharge sans fil 1839BRW
  - câble d'alimentation avec port USB-C
- Temps de charge:
  - 2h avec base de recharge sans fil
  - 2h avec le câble d'alimentation
- Autonomie de la batterie : 2 à 8 h
- Indicateur de niveau de batterie LED
- Supports magnétique sur la base et sur l'arrière
- Boucle de ceinture
- IP54
- IK07
- Câble d'alimentation USB-C inclus

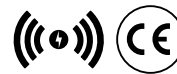
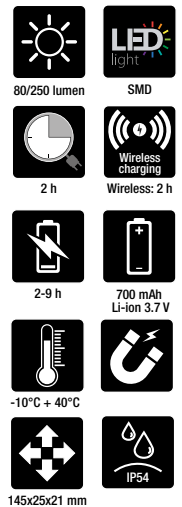

**NEW!**

**1833MW**

018330013

~~CHF 112,00~~
**CHF 75,00**

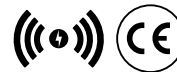
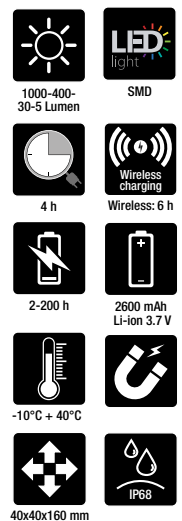
## Torche LED haute luminosité sans fil rechargeable

- 4 intensités lumineuses : LED SMD de 1000 - 400 - 30 ou 5 lumens
- Batterie rechargeable : 3,7 V 2600 mAh, 9,62 Wh Li-ion
- 2 modes de chargement :
  - base de recharge sans fil 1839BRW
  - câble d'alimentation avec port USB-C
- Temps de charge:
  - 6h avec base de recharge sans fil
  - 4h avec le câble d'alimentation
- Autonomie de la batterie : 2 à 200 h
- Indicateur de niveau de batterie à 3 LED
- Support Magnétique au dos
- IP68
- IK07
- Câble d'alimentation USB-C inclus



**NEW!**

**1836AW**

018360051

~~CHF 92,50~~
**CHF 62,00**

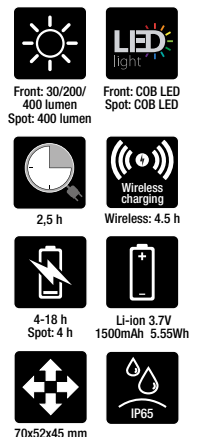
## Lampe frontale à LED rechargeable sans fil, avec double émission de lumière

- Batterie rechargeable : Li-Ion 3.7 V, 1500 mAh, 5.55 Wh
- Avec port USB-C
- Câble USB-C inclus
- Temps de charge : 2,5 h
- Autonomie de la batterie :
  - front : 4-18 h
  - spot (tête) : 4 h
- IP 65
- IK 07



- Double émission de lumière :
  - front: 3 intensités de lumière LED COB 30 - 200 - 400 lumens
  - spot (tête) : LED COB, 400 lumens



# WIRELESS RECHARGEABLE

**1838POCKET** 018380080 ~~CHF 87,50~~ **CHF 59,00**

**Spot de poche articulé à LED, orientable, à double faisceau lumineux, avec base magnétique et rechargeable**

- Batterie rechargeable Li-ion 3.7V 2600mAh
- 2 modes de charge :
  - base à induction 1839BRW (non fournie)
  - chargeur avec connexion USB-C (fourni)
- Temps de charge :
  - 4.5 h par induction
  - 4 h par chargeur USB-C
- Autonomie : - lumière principale : 3-9h  
- lumière spot : 4.5 h
- Indicateur de charge de la batterie à 3 LEDs
- Orientable à 210°
- Corps en caoutchouc antiglisse
- Base magnétique
- 1 aimant sur base
- IP65
- IK07
- Câble USB-C inclus



- **Double émission lumineuse :**
  - lumière principale: LED COB, 3 intensités lumineuses : 160 - 400 - 800 lumens
  - lumière en tête (spot) : LED SMD, 250 lumens
- **Angle d'éclairage :**
  - lumière principale : 160°
  - lumière spot : 18°



 Front: 160/400/800 lumen Spot: 250 lumen	 Front: COB LED Spot: SMD LED
 4 h	 Wireless charging 4.5 h
 3-9h Spot: 4.5 h	 3.7V 2600mAh Li-ion
 -10°C + 40°C	 IP65
 96x82x39 mm	

**1838SW** 018380142 ~~CHF 124,50~~ **CHF 84,00**

**LAMPE ARTICULÉE À LED, orientable avec base magnétique et rechargeable**

- Batterie rechargeable Li-ion 3.6V 3.350mAh
- 2 modes de charge :
  - base à induction 1839BRW (non fournie)
  - chargeur avec connexion USB-C (fourni)
- Temps de charge :
  - 6.5h par induction
  - 4.5h par chargeur USB-C
- Autonomie: - avant : 3-5h  
- en tête (spot) : 7h
- Indicateur de charge de la batterie à 3 LEDs
- Base orientable à 180°
- Corps en caoutchouc antiglisse
- Double crochet orientable
- aimants sur base et sur derrière
- IP65
- IK07

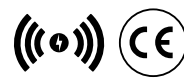

- **Double émission lumineuse :**
  - avant : LED COB, 3 intensités lumineuses : 250 - 500 - 1000 lumens
  - en tête (spot) : LED SMD, 200 lumens



 Front: 250/500/1000 lumen Spot: 200 lumen	 Front: COB LED Spot: SMD LED
 4,5 h	 Wireless charging 6.5h
 3-5h Spot: 7 h	 3.6V 3.350mAh Li-ion
 -10°C + 40°C	 IP65
 260x53x40 mm	

**1839BRW** 018390002 ~~CHF 118,00~~ **CHF 79,00**

**Base de recharge PAR INDUCTION, compatible avec les lampes 1838POCKET et 1838SW**

- Deux emplacement de charge avec fixation magnétique pouvant être utilisées simultanément
- Support amovible pour la recharge par induction du téléphone portable
- LED indicateur du niveau de charge
- Puissance d'entrée max. : 10W x2
- Entrée : AC 100-240V 50/60Hz
- Sortie : DC 12V 1.5A  
DC 9V 2A  
DC 5V 3A
- Port USB-C
- IP20
- IK07



- **Peut être fixé au mur par :**  
3 aimants puissants à l'arrière  
2 trous pour les vis

 Input 10W x2	 OC 3.0 USB-C
	 IP20
 101x190x28 mm	



## LA GAMME D'ENROULEURS

variée et complète d'enrouleurs Beta a été conçue et développée dans le but de satisfaire toutes les exigences des professionnels. Equipée de ressorts haute résistance qui permettent une longévité remarquable et une douceur d'utilisation inégalée.

Coques en polypropylène épais, pour une résistance optimale aux chocs. Dispositif sur rack permettant l'arrêt automatique du rembobinage du câble, il est facile à désactiver, pour permettre une traction continue.

Chaque enrouleur est équipé d'un support mural pivotant à 180 ° ainsi que d'un support supplémentaire permettant la connexion et la déconnexion rapide de celui-ci.

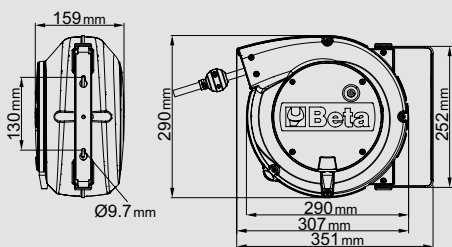

- Longueur du câble hors tambour: 1 m
- Le mécanisme du rack peut être désactivé pour garder le câble tiré
- Longueur du câble enroulé: 15 m



### 1842 15-H05/LED 018420821

~~CHF 438,00~~ **CHF 295,00**

#### Enrouleur de câble automatique avec lampe d'inspection LED, 100-240Vac

- avec transformateur de sécurité 230/12V
- Câble H05VV-F 2x1,0 mm<sup>2</sup>



### 1844 15-H05 018440315

~~CHF 285,00~~ **CHF 192,00**

#### Enrouleur de câble automatique avec 3Gx1.5 mm<sup>2</sup> câble

- câble 3Gx1,5 mm<sup>2</sup>
- avec interrupteur de protection thermique
- puissance max. (enroulé): 1500W (230V-20 °C)
- puissance max. (déroulé): 2500W (230V-20 °C)



### 1844 15-H05/SCK 018440316

~~CHF 298,00~~ **CHF 201,00**

#### Enrouleur de câble automatique avec 3Gx1.5 mm<sup>2</sup> câble avec prise de type SCHUKO

- câble 3Gx1,5 mm<sup>2</sup>
- avec interrupteur de protection thermique
- puissance max. (enroulée): 1500W (230V-20 °C)
- puissance max. (déroulé): 2500W (230V-20 °C)



### 1845 15-H07 018450367

~~CHF 588,00~~ **CHF 394,00**

#### Enrouleur de câble automatique, avec câble 3Gx2,5 mm<sup>2</sup>

- câble 3Gx2,5 mm<sup>2</sup>
- avec interrupteur de protection thermique
- puissance max. (enroulée): 1500W (230V-20 °C)
- puissance max. (déroulé): 3000W (230V-20 °C)



## 1273MQ/D6 012730851

~~CHF 98,50~~ **CHF 62,00**



### Jeu de 6 tournevis isolés

1274MQ ● 3x100-4x100-5,5x125 mm  
1272MQ ⊕ PH0x60-PH1x80-PH2x100 mm

EN 60900



## 1273MQF/D6 012730606

~~CHF 116,00~~ **CHF 82,00**



### Jeu de 6 tournevis slim isolés

1274MQ/F ● 0,5x3,5x100 - 0,8x4,5x100 -  
1x5,5x125 - 1,2x6,5x150 mm  
1272MQ/F ⊕ PH1x4,5x80- PH2x6x100 mm

EN 60900



## 1169MQ/D2 011690152

~~CHF 131,00~~ **CHF 88,00**

**NEW!**

### Jeu de 1 pince universelle et 1 pince coupante diagonale isolées

EN 60900



1082MQ 160 mm



1150MQ 180 mm

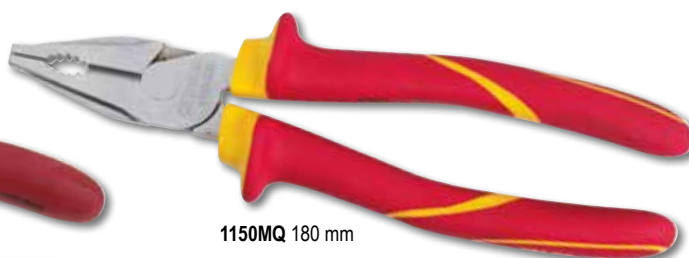

## 914MQ-A/S4 009140054

~~CHF 86,00~~ **CHF 53,00**

Jeu de douilles 6 pans, carré femelle 3/8", en technopolymères spéciaux sur base polyamide

Utiliser avec des clés dynamométriques

Ø mm	max (Nm)
8	6
10	9
13	20
17	30



EN 60900



3/8"

## 2001/BZ24 MQ 020010154

~~CHF 439,00~~ **CHF 306,50**

Trousse en tissu technique avec assortiment de 24 outils pour électriciens



380x290x60 mm

24



## 1128MQ 011280101

~~CHF 65,00~~ **CHF 45,50**

Ciseaux électricien, lames en acier inoxydable avec micro-denture

IEC 60900



### Quantité/Description

- 1 ciseaux d'électricien
- 1 pince universelle 1000V = 180 mm
- 5 clés mixtes 8-10-13-17-19 mm
- 3 tournevis à lame fraisée pour vis à fente 1000V ● 3x100 4x100 5,5x125 mm
- 3 tournevis pour vis Phillips® 1000V ⊕ PH0x60 PH1x80 PH2x100 mm
- 9 clés mâles 6 pans coudée à tête sphérique, brunie ○ 1,5-2-2,5-3-4-5-6-8-10 mm
- 1 tournevis détecteur de tension ●
- 1 pince coupante diagonale 1000V ✂ 160 mm

### Réf. Beta

- 1128BMX  
1150MQ  
42  
1274MQ  
1272MQ  
96BP/SC9  
1253  
1082MQ

**1000 V**



**1760/OHM** 017600025

~~CHF 1.081,00~~ **CHF 697,50**

**Multimètre/mégohmmètre pour test isolation à haute tension. Lecture à valeur efficace TRUE RMS**



CAT. IV 600V  
CAT. III 1000V



	Plage de mesure	Précision de base
Tension AC/DC:	50mV - 1000V	±0.06% - ±0.1% rdg
Courant AC/DC:	0.01µA - 10A	±0.5% - ±1% rdg
Résistance:	0.01Ω - 50MΩ	±0.2% - ±2% rdg
Meg OHM:	0.01 - 5000MΩ	±4% rdg. max current 1mA
Capacité:	5nF - 10mF	±1.5% - ±3% rdg
Fréquence:	50Hz - 100 MHz	±0.02% - ±0.1% rdg
Température:	-50°C - +1350°C	±0.5% rdg
Test diodes:	3V dc	
Test continuité:	<30 Ω	

**2029EM** 020290300

~~CHF 2.720,00~~ **CHF 1.822,00**

**Valise d'outils pour l'entretien et la réparation de véhicules hybrides et électriques**



490x380x230 mm



43

**NEW!**

Quantité/Description	Beta N.
13 clés à fourches 1000V 7-8-9-10-11-12-13-14-15-16-17-19-22 mm	52MQ
7 douille 12 pans ○ 6-7-10-12-13-17-19 mm	910MQ/B
3 douille tournevis pour vis Torx® TX25 - TX30 - TX40	910MQ/TX
1 cliquet réversible carré mâle 3/8"	910MQ/55
1 pince multiprise entrecroisée 250 mm	1048MQ
1 pinces coupantes diagonales 1000V 160 mm	1082MQ
1 ciseaux d'électriciens 145 mm	1128MQ
1 pince universelle 1000V 180 mm	1150MQ
1 pince à becs plats longs striés 160 mm	1162MQ
2 tournevis pour vis Phillips® 1000V PH1 - PH2	1272MQ
5 tournevis à lame fraisée pour vis à fente 1000V 2,5x75 - 3x100 - 4x100 - 5,5x125 - 6,5x150 mm	1274MQ
1 testeur combiné de tension et de continuité 12-690V AC/DC	1760PT
1 couteau d'électricien avec dénudeur isolé 190 mm	1777MQ/U
1 gants isolants composites	1996MQ/GM
2 panneaux d'avertissement en aluminium	7109A
2 panneaux d'interdiction	7109D

**2400 RSC24/6-VEM** 024004016

~~CHF 7.680,00~~ **CHF 5.151,00**

**Servante mobile 6 tiroirs comprenant 81 outils pour la réparation et l'entretien de véhicules hybrides et électriques**

Quantité/Description	Beta N.	TR
1 Tapis isolant	1995MQ/T	
4 Colonnes en plastique avec base de rangement	7104 90	
1 Multimètre/mégohmmètre pour test isolation à haute tension	1760/OHM	
1 Testeur combiné de tension et de continuité 12-690V AC/DC	1760PT	
1 Embout pour multimètres numériques et pinces ampérométriques	1760DGT-R3	
1 Gants isolants composites	1996MQ/GM	
1 Chaîne en plastique de délimitation	7105 6	
2 Panneaux d'avertissement en aluminium	7109A	
2 Panneaux d'interdiction	7109D	
12 Clés à fourches 1000V 7-8-10-11-12-13-14-15-16-17-19-22 mm	52MQ	M49
12 Clé polygonale contre-coudée 7-8-10-11-12-13-14-15-16-17-19-22 mm	89MQ	M49
4 Douille tournevis pour vis 6 pans creux ○ 4-5-6-8 mm	910MQ/PE	M108
11 Douille 12 pans ○ 7-8-10-11-12-13-14-15-16-17-19 mm	910MQ/B	M108
6 Douille tournevis pour vis Torx® TX15-TX20-TX25-TX27-TX30-TX40	910MQ/TX	M108
2 Douille tournevis pour vis XZN® ○ M8-M10	910MQ/XZN	M108
1 Rallonge carrés mâle et femelle 3/8" 140 mm	910MQ/21	M108
1 Rallonge carrés mâle et femelle 3/8" 265 mm	910MQ/22	M108
1 Poignée à béquille à cardan carré mâle 3/8" 200 mm	910MQ/T	M108
1 Cliquet réversible carré mâle 3/8" 203 mm	910MQ/55	M108
1 Pince multiprise entrecroisée 250 mm	1128MQ	M161
1 Pincettes coupantes diagonales 1000V 160 mm	1048MQ	M161
1 ciseaux d'électriciens 145 mm	1082MQ	M161
1 Pince universelle 1000V 180 mm	1150MQ	M161
1 Pince à becs plats longs striés 160 mm	1162MQ	M161
1 Pince à becs coudés plats longs 160 mm	1164MQ	M161
4 Tournevis pour vis Phillips® 1000V PH0-PH1-PH2-PH3	1272MQ	M161
4 Tournevis à lame fraisée pour vis à fente 1000V 2,5x75-3x100-4x100-5,5x125 mm	1274MQ	M161
1 Couteau d'électricien avec dénudeur isolé 190 mm	1777MQ/U	M161



**RSC24/6-R** 6

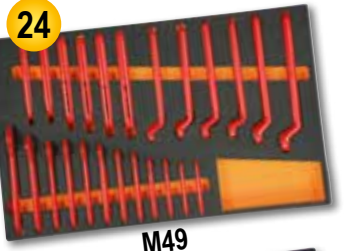

M49

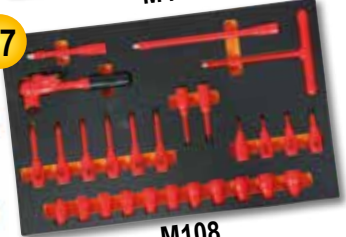

M108



M161



24

27

15

## L'OUTIL MULTIFONCTIONS BETA

# 1778MT

se distingue des articles similaires sur le marché par des caractéristiques qui dénotent son origine BETA : des pinces d'une qualité incomparable, l'utilisation de matériaux prisés et un haut contenu technologique. La présence de 11 embouts aux géométries les plus présentes sur le marché, rend cet article idéal pour tout milieu et toute condition de travail, du camping au nautisme, de la chasse au bricolage.

**1778MT** 017780055

~~CHF 130,00~~ **CHF 87,00**

**Outils multifonctions avec embouts et étui**

**9 outils pour un total de 22 fonctions :**

- Pince universelle
- Grande lame
- Lame ondulée
- Monture de scie
- Lime
- Ouvre-boîte/Ouvre-bouteille
- Ciseaux
- Porte-embouts
- Tournevis Phillips®



**CONÇU POUR TOUTES LES EXIGENCES !**



Extraction des accessoires facilitée



Boutons de déverrouillage de l'outil



11 embouts + douille + pince à épiler



Règle 100 mm + Règle, 4"



**ADAPTÉ À CHAQUE SITUATION !**



**1103 950** 011030090

~~CHF 202,50~~ **CHF 142,00**

**Coupe-treillis à tête plate pour tiges, boulons et treillis électrosoudés à béton**

Capacité de coupe :

- Ømax = 12 mm
- Ømax (HRC 48) = 6 mm

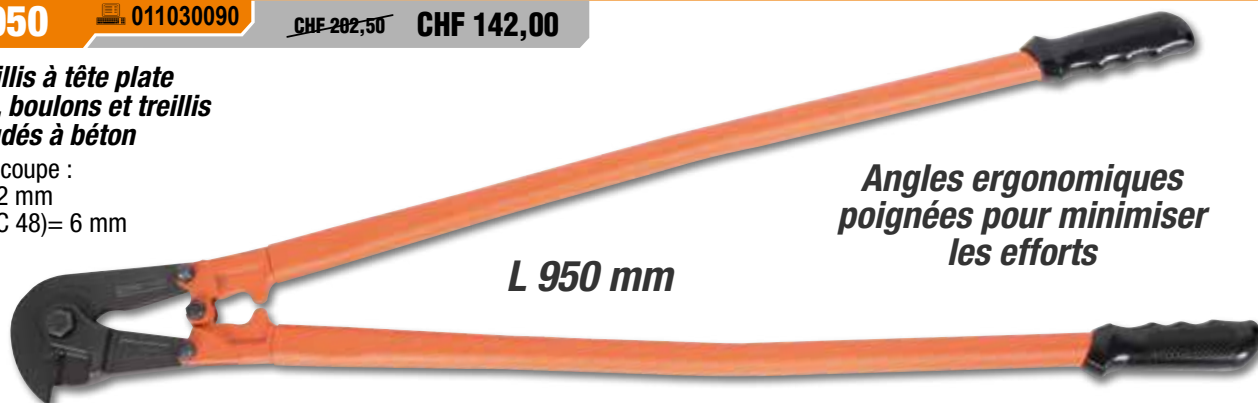

**L 950 mm**

**Angles ergonomiques poignées pour minimiser les efforts**

**1726BM** 017260050

~~CHF 60,50~~ **CHF 40,50**

**Monture de scie à métaux avec système de tension de la lame à déclenchement**

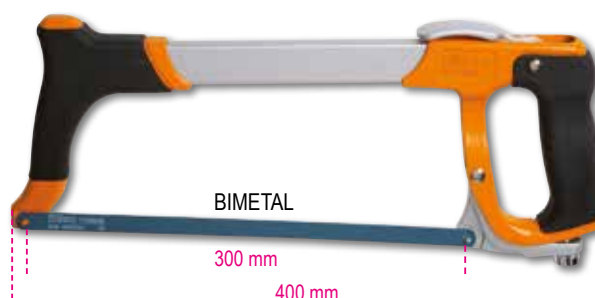

BIMÉTAL

300 mm

400 mm



**1128FX** 011280090 ~~CHF 42,50~~ **CHF 28,00**

**Ciseaux d'électricien lames droites en acier inoxydable avec micro-denture, gorge coupe-câble et pince à sertir pour cosSES tubulaires**

- Étui articulé accrochable à la ceinture
- Branches bi-matières
- Embout anti-dévisage



**1128BAX** 011280088 ~~CHF 44,00~~ **CHF 29,00**

**Ciseaux d'électriciens à double effet, avec profils à foret en acier inoxydable revêtu en DLC**

- Grande dureté superficielle des lames (résistance à l'abrasion et maintien de l'affûtage dans le temps)
- Faible coefficient de frottement (glissement et puissance de coupe)
- Fournis avec étui en plastique articulé

**+DURETE  
-COEFFICIENT  
FROTTEMENT**

**Profil et foret :**  
étudiés pour élargir les orifices sur plastique de 13 à 25 mm.



**1778BS** 017780035

~~CHF 46,00~~ **CHF 31,00**

**NEW!**

**Couteau pliable à lame dentelée, avec étui**

- Lame dentelée en acier inoxydable
- Finition "carbon"
- Double verrouillage de sécurité
- Manche léger en fibre de verre
- Démanilleur pour applications nautiques
- Équipé d'un clip ceinture et d'un étui en tissu avec passant pour ceinture



**1773S** 017730100

~~CHF 11,20~~ **CHF 7,00**

**NEW!**

**Cutter de sécurité à lame ronde**

- Lame principale Ø 28 mm coupe sangle
- Lame secondaire pour de couper les films et les bandes adhésives
- Trou de suspension



**1778SOS** 017780080

~~CHF 43,50~~ **CHF 29,00**

**Couteau de survie auto avec fonction marteau brise-vitre et coupe-ceinture de sécurité**

- Etui en tissu avec passant pour ceinture



**1772M** 017720040

~~CHF 24,60~~ **CHF 16,50**

**Cutter de sécurité à lame rétractable, avec 4 lames**

- Lame avec retour automatique à ressort
- Corps en alliage moulé sous pression
- Retire-agraves intégré dans le manche



**PROFONDEUR DE COUPE  
RÉGLABLE Ø÷25 MM**

**1771** 017710000

~~CHF 12,30~~ **CHF 8,50**

**Cutter à lame sécable 18 mm avec 3 lames**







**1972/K12V-10**

019720112

CHF 326,00 **CHF 219,00**

**NEW!**



316x254x96 mm

2,3 kg

**Perceuse visseuse ultra compacte 12V**

**Ultra compacte** : seulement 170 mm de longueur ;  
**Ultra légère** : seulement 1,1 kg avec batterie et parfaitement équilibrée

**Caractéristiques :**

- Double vitesse mécanique avec engrenages en acier et embrayage à 20 positions
- Couple jusqu'à 30 Nm et 1300 tours/min (400 tours/min en 1ère vitesse) ; perce des diamètres jusqu'à 10 mm dans l'acier et 20 mm dans le bois
- Batteries de 2Ah avec indicateur de charge sur le corps de la machine
- Poignée ergonomique antidérapante
- LED frontale
- Mandrin autoserrant de 10 mm
- Clip pour ceinture droite/gauche
- Sélecteur vissage-dévisage-blocage (pour le transport)
- **Fournie dans un coffret rigide avec 2 batteries au lithium-ion de 2 Ah et chargeur rapide (50 min)**



Beta  
**3-YEAR WARRANTY**



**1982/K12V**

019820112

CHF 326,00 **CHF 219,00**

**NEW!**



316x254x96 mm

2,3 kg

**Clé à chocs réversible 12V**

idéale pour les espaces restreints, exerçant un couple élevé de 80 Nm elle peut être utilisée d'une seule main

**Ultra compacte** : seulement 160 mm de longueur ;  
**Ultra légère** : seulement 1 kg avec batterie et parfaitement équilibrée

**Caractéristiques :**

- Entraînement hexagonal de 1/4" avec douille de blocage
- Clip pour ceinture droite/gauche
- LED frontale
- Sélecteur vissage-dévisage-blocage (pour le transport)
- Poignée ergonomique antidérapante
- Boîte d'engrenages entièrement métallique
- Batteries de 2Ah et indicateur de charge sur le corps de la machine
- **Fournie dans un coffret rigide avec 2 batteries au lithium-ion de 2 Ah et chargeur rapide (50 min)**



Beta  
**3-YEAR WARRANTY**



**1972/K12V-COMBO**

019720010

CHF 554,00 **CHF 372,00**

**NEW!**



310x295x100 mm

3 kg

**Coffret comprenant 1 perceuse visseuse ultra compacte 12V et 1 clé à chocs réversible 12V**

**Contenu du coffret :**

- 1 perceuse visseuse ultra compacte 12V, avec mandrin autoserrant de 10 mm
- 1 clé à chocs réversible 12V, avec entraînement hexagonal de 1/4"
- 2 batteries au lithium-ion de 2 Ah
- 1 chargeur rapide



Beta  
**3-YEAR WARRANTY**



## LA GAMME DE MEULEUSES D'ANGLE DE MARQUE BETA

**Puissance, Fiabilité et Durabilité** sont les trois caractéristiques de la nouvelle gamme, l'accent étant également mis sur la sécurité maximale et la facilité d'utilisation pour les professionnels.

• **Performances exceptionnelles:**

- Moteur puissant, résistant à l'usure et durable
- Aérations permettant un refroidissement optimal, et protégées contre les infiltrations de poussière

• **Une sécurité inégalée pour les opérateurs:**

- Dispositif de verrouillage pour les changements de disque
- Protection contre l'utilisation accidentelle
- Démarrage progressif, pour un confort d'utilisation

• **Confort unique et facilité de manipulation:**

- Poignée ergonomique antidérapante pour une prise en main améliorée
- Tête affinée permettant de travailler dans des espaces réduits
- Câble sans enchevêtrement de 4 mètres de long pour une facilité de mouvement et d'utilisation
- Poignée supplémentaire pouvant être montée des deux côtés

Disponible pour disques de 115/125/230 mm de diamètre, puissance absorbée nominale allant de 750 W à 2 400 W.



**1956 115-750W**

019560011

~~CHF 101,00~~

**CHF 69,50**

### Meuleuse d'angle pour disques Ø 115 mm

Idéal pour les travaux de coupe, de meulage et d'ébauche  
**Moteur puissant (750 W)**

- Poignée ergonomique antidérapante pour un confort et une sécurité accrues
- Tête abaissée qui permet de travailler dans des espaces confinés
- Extrêmement léger (**ne pèse pas plus de 1,8 kg**)
- Protection contre l'activation accidentelle
- Poignée supplémentaire pouvant être montée des deux côtés



4 m



**750W**

Données techniques

- Puissance absorbée : 750 W
- Tension : 220-240 V / 50 Hz
- Diamètre du disque (disque non inclus) : 115 mm
- Vitesse à vide : 11 000 tr/min
- Filetage de broche d'outil: M14
- Longueur du câble sans enchevêtrement : 4 m
- Poids : 1,8 kg

**1956 125-1400W**

019560125

~~CHF 136,00~~

**CHF 135,50**

### Meuleuse d'angle pour disques Ø 125 mm

Idéal pour les travaux de coupe, de meulage et d'ébauche  
**Moteur puissant (1400 W)**

- Poignée ergonomique antidérapante pour un confort et une sécurité accrues
- Tête abaissée qui permet de travailler dans des espaces confinés
- Couvercle de disque sans outil (dégagement rapide)
- Dispositif de verrouillage de broche pour des changements de disque rapides



4 m



**1400W**

Données techniques

- Puissance absorbée : 1400 W
- Tension : 220-240 V / 50 Hz
- Diamètre du disque (non inclus): 125/115 mm
- Vitesse à vide : 3 000 - 10 000 tr/min
- Filetage de broche d'outil : M14
- Longueur du câble sans enchevêtrement : 4 m
- Poids : 2,5 kg

**1956 230-2400W**

019560230

~~CHF 264,00~~

**CHF 182,00**

### Meuleuse d'angle pour disques Ø 230 mm

**Moteur puissant (2400 W)**

- Poignée ergonomique antidérapante pour un confort et une sécurité accrues
- Fonction de démarrage progressif pour un démarrage en douceur et limiter les grandes poussées initiales de courant au démarrage
- Poignée anti-vibration supplémentaire qui peut être montée des deux côtés



4 m



**2400W**

Données techniques

- Puissance absorbée : 2400 W
- Tension : 220-240 V / 50 Hz
- Diamètre du disque (non inclus): 230 mm
- Vitesse à vide : 6 500 tr/min
- Filetage de broche d'outil : M14
- Câble sans enchevêtrement : 4 m
- Poids : 5,8 kg



# PROMOTION SPÉCIALE

**Achetez 250 disques à tronçonner, Ø125, et vous recevrez une meuleuse gratuite**

**Beta 1956 125-1400W**

## Meuleuse d'angle

- Moteur puissant (1400 W) - **Vitesse variable !**
- Poignée ergonomique antidérapante pour un confort et une sécurité accrus
- Tête abaissée qui permet de travailler dans des espaces confinés

### Caractéristiques

- Protection contre une activation accidentelle
- Poignée anti-vibration supplémentaire qui peut être montée des deux côtés.
- Retirer les disques sans outils. (Libération rapide)
- Dispositif de verrouillage de broche pour des changements rapides de disque
- Interrupteur coulissant de verrouillage/arrêt
- Bouches d'aération protégées contre les infiltrations de poussières et offrant des performances de refroidissement optimales
- Clé de service incluse

### Données techniques

- Puissance absorbée : 1400 W
- Tension : 220-240 V / 50 Hz
- Diamètre du disque (non inclus) : 125/115 mm
- Vitesse à vide : 3 000 - 10 000 tr/min
- Filetage de broche d'outil : M14
- Longueur du câble sans enchevêtrement : 4 m
- Poids : 2,5 kg



## 11035

### Disques à tronçonner épaisseur fine, à moyeu plat pour l'acier et l'inox

- Disque à prestations très élevées.
- Utilisable pour les opérations sur les aciers inoxydables, d'aciers alliés et d'aciers traités et non traités.
- Élimination importante de matériau associée à une faible usure du disque.
- Réchauffement minimal du disque lors de son utilisation.
- Production réduite de bavures.
- Absorption limitée de puissance de l'outil électrique.
- L'utilisation d'outils électriques puissants est préconisée.



### 11035 1,0/SM-EXP

Ø	N° pièces	Art.	CHF
125 x 1,0	250	110350925	<del>CHF 1.014,00</del> CHF 599,50

### 11035 1,6/SM-EXP

**NEW!**

Ø	N° pièces	Art.	CHF
125 x 1,6	250	110350926	<del>CHF 1.014,00</del> CHF 681,00



## 11001

**Disques à tronçonner à moyeu déporté pour l'acier**  
Performance élevée et bonne durée de vie



**A30S**

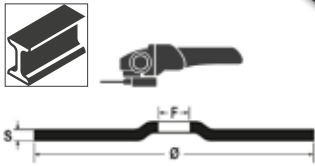

Ø mm	S mm	F mm		CHF	
<b>115</b>	3,2	22,23	110010118	<del>CHF 2,32</del>	<b>CHF 2,00</b>
<b>230</b>	3,2	22,23	110010233	<del>CHF 5,35</del>	<b>CHF 4,50</b>

## 11011

**Disques à tronçonner à moyeu déporté pour l'acier**  
Performance élevée et bonne durée de vie



**A24N**

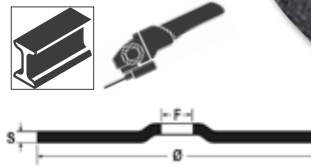

Ø mm	S mm	F mm		CHF	
<b>115</b>	6,5	22,23	110110115	<del>CHF 3,15</del>	<b>CHF 2,20</b>
<b>125</b>	6,5	22,23	110110125	<del>CHF 3,40</del>	<b>CHF 2,80</b>
<b>230</b>	6,5	22,23	110110230	<del>CHF 9,80</del>	<b>CHF 7,30</b>

## 11045-11049

**Disques à tronçonner épaisseur fine, à moyeu plat pour l'acier et l'inox**  
Performance élevée et très bonne durée de vie

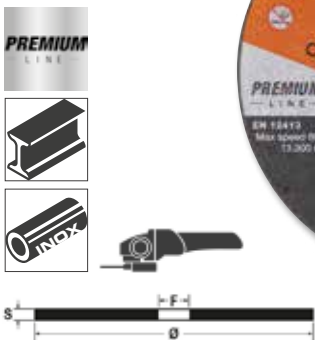

	Ø mm	S mm	F mm		CHF	
<b>11045</b>	<b>A46Q</b>	<b>115</b>	1,0	22,23	110450010	<del>CHF 2,32</del> <b>CHF 2,00</b>
<b>11045</b>	<b>A46Q</b>	<b>115</b>	1,6	22,23	110450016	<del>CHF 2,32</del> <b>CHF 2,00</b>
<b>11046</b>	<b>A46Q</b>	<b>125</b>	1,0	22,23	110460010	<del>CHF 2,46</del> <b>CHF 2,00</b>
<b>11046</b>	<b>A46Q</b>	<b>125</b>	1,6	22,23	110460016	<del>CHF 2,46</del> <b>CHF 2,00</b>
<b>11049</b>	<b>A36Q</b>	<b>230</b>	2,0	22,23	110490019	<del>CHF 4,80</del> <b>CHF 3,50</b>

## 11034-11038

**Disques à tronçonner épaisseur fine, à moyeu plat pour l'acier et l'inox**

Haute performance et très longue durée de vie  
Disque à prestations très élevées.  
Utilisable pour les opérations sur les aciers inoxydables, les aciers alliés et les aciers traités et non traités.  
L'utilisation d'outils électriques puissants est préconisée.



**A46U**

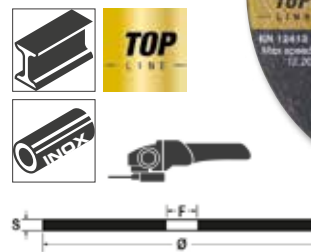

	Ø mm	S mm	F mm		CHF	
<b>11034</b>	<b>115</b>	1,0	22,23	110340022	<del>CHF 3,00</del>	<b>CHF 2,20</b>
<b>11034</b>	<b>115</b>	1,6	22,23	110340062	<del>CHF 3,00</del>	<b>CHF 2,20</b>
<b>11035</b>	<b>125</b>	1,0	22,23	110350022	<del>CHF 3,30</del>	<b>CHF 2,20</b>
<b>11035</b>	<b>125</b>	1,6	22,23	110350062	<del>CHF 3,30</del>	<b>CHF 2,20</b>
<b>11038</b>	<b>230</b>	2,0	22,23	110380022	<del>CHF 6,15</del>	<b>CHF 4,00</b>

**1898 40**

☎ 018980040

~~CHF 5.280,00~~ **CHF 3.545,00**

## Bac manuel pour le nettoyage de pièces mécaniques

- Permet l'élimination des coûts d'écoulement pour solvants ou hydrocarbures;
- En utilisant le détergent écologique Beta à base d'enzymes et bactéries, il permet l'élimination et l'écoulement des différents résidus de graisse présents sur les pièces mécaniques;
- La fonction enzymatique aide à séparer la partie huileuse de la partie solide de saillure tandis que les bactéries transforment cette dernière en dioxyde de carbone et en eau, régénérant ainsi constamment le détergent.

### DOTÉ DE :

- brosse à soies longues et conduit de connexion;
- prédisposition pour utilisation de la part des droitiers et des gauchers ;
- grille forée en acier inox ;
- roues avec frein ;
- carte avec écran pour affichage de la température de fonctionnement et avertissement de niveau trop bas.

Débit maximal de la pompe	10 l/min
Capacité réservoir	40 l
Température de fonctionnement	+5°C ÷ +40°C
Poids	50 kg (à vide)
Dimensions intérieures	710x370x200 mm

**AUCUN ÉCOULEMENT DE LIQUIDES !**



**EFFICACE ET ÉCOLOGIQUE**

**1895**

## Cuves de lavage à ultrasons avec fonction spéciale de dégazage

- À travers le réchauffement du liquide et avec l'action des ultrasons, permet de nettoyer efficacement les pièces de rechange et les pièces métalliques en général (injecteurs, carburateurs, vannes etc.)
- Écran numérique avec réglage de la température et du temps de lavage
- Double fonction lavage : "soft" et "normal"
- Pour un nettoyage général, il suffit d'utiliser de l'eau à une température de 50/60 °C
- Pour un nettoyage plus profond, ajouter des solutions détergentes non moussantes spéciales pour cuves à ultrasons
- La fonction de dégazage accélère l'évacuation de l'air dans tout le volume de la cuve en augmentant l'efficacité des ultrasons



**1895 6** ☎ 018950060 **6 l**

~~CHF 942,00~~ **CHF 628,00**

**1895 13** ☎ 018950130 **13 l**

~~CHF 1.480,00~~ **CHF 964,50**

**1895 27** ☎ 018950270 **27 l**

~~CHF 2.035,00~~ **CHF 1.334,00**

	<b>1895 6</b>	<b>1895 13</b>	<b>1895 27</b>
Capacité cuve	6 l	13 l	27 l
Robinet de déchargement	✓	✓	✓
Puissance	150 Watt	300 Watt	500 Watt
Puissance de réchauffement	300 Watt	400 Watt	500 Watt
Réglage température	0+80°C	0+80°C	0+80°C
Réglage temps de lavage	0-99 minutes	0-99 minutes	0-99 minutes
Fréquence	40 kHz	40 kHz	40 kHz
Alimentation	220/230V	220/230V	220/230V
Dimensions	330x180x310 mm	350x325x320 mm	530x330x380 mm
Dimensions du réservoir	300x155x150 mm	325x235x145 mm	500x300x200 mm

**1498/8A** 014980108 ~~CHF 293,00~~ **CHF 191,00**

**Chargeur de batterie électronique**

- Protection contre l'inversion de polarité et les courts-circuits
- Écran numérique et fond d'écran lumineux
- Crochet de fixation inclinable
- Fonction récupération batteries déchargées
- Fonction alimentateur 13,8V-5A



**8A**



**IP 65**  
Pb Wet, Gel Dry, Agm



Tension d'alimentation	220V-240V
Fréquence	50-60 Hz
Courant nominal (min-max)	2-8 Amp
Tension de la batterie	12V
Capacité de la batterie	5Ah-160Ah
Degré de protection	IP65
Type de batterie	Wet-Gel-Dry-AGM

**Chargeur de batteries électronique 12-24 V multifonction**

- Écran d'affichage graphique rétroéclairé
- Charge et maintien
- Protection contre les inversions de polarité et les court-circuits
- 9 phases de charge
- Floating system
- Fonction de récupération batteries
- Porte-pinces
- Crochet de fixation inclinable
- Accessoires inclus : câble avec pince

**16A**



**25A**



Pb Wet, Gel Dry, Agm  
LiFePO4 LITHIUM



**1498/16A** 014980126 ~~CHF 615,00~~ **CHF 400,50**

- Courant maximum de charge 16A, continuous
- Fonction SHOW ROOM (13.8V - 12A)
- Fonction SUPPLY (14V - 12A)
- Fonction de sauvegarde de mémoire (13.8V - 12A)

**1498/25A** 014980125 ~~CHF 724,00~~ **CHF 471,50**

- Courant maximum de charge 25A en continu
- Fonction SHOW ROOM (13.8V - 21A)
- Fonction SUPPLY (14V - 21A)
- Fonction de sauvegarde de mémoire (13.8V - 21A)

**1498/16A 1498/25A**

Alimentation	220-240V	220-240V
Puissance	240W	390W
Courant de charge	4-16A	5-25A
Type batterie	Agm - Wet - Lithium (LiFePo4)	Agm - Wet - Lithium (LiFePo4)
Capacité de charge	5-360Ah	5-550Ah
Capacité de maintien	5-550Ah	5-800Ah
Tension en sortie	12-24V	12-24V
Tension minimum batterie	0,8V	0,8V
Indice de protection	IP20	IP20
Dimensions	260x130x75 mm	260x130x75 mm

**1760DGT** 017600005 ~~CHF 353,00~~ **CHF 237,00**

**Multimètre numérique automobile**

**CARACTÉRISTIQUES TECHNIQUES**

- **RPM (tachymètre):**  
Pour moteurs à 2 et 4 cylindres  
RPM4 600 - 4000 RPM  
RPM4 600 - 12000 RPM (x10 RPM)  
RPM2/DIS 300 - 4000 RPM  
RPM2/DIS 300 - 6000 RPM (x10 RPM)
- **Angle Dwell:** 4-8 CYL
- **Tension c.c. :** 400mV-4/40/400/1000V
- **Tension a.c. :** 4/40/400/700V
- **Courant c.c. :** 40/400mA-4/20A
- **Courant a.c. :** 40/400mA-4/20A
- **Résistance :** 400Ω-4/40/400kΩ-4/40MΩ
- **Capacité :** 40/400nF-4/40/100μF
- **Fréquence :** 5/50/500Hz-50/500-10MHz
- **Duty Cycle:** 0.1 - 99,9%
- **Amplitude pulsations :** 1 - 10ms

- **Essai diodes :** courant test 0,3mA
- **Continuité :** <150Ω - courant test <0,3mA
- **Display :** LCD à contraste élevé 4 digits, rétroéclairé
- **Surtension :** catégorie II 1000 V
- **Auto-extinction :** 30 minutes
- **Alimentation :** 1 pile 9V (fournie)
- Pince inductive (fournie)
- 2 embouts (fournis)
- Étui souple en toile (fournie)
- Manuel d'utilisation



195 mm  
40 mm  
92 mm





**1497BS** 014970190

~~CHF 30,50~~ **CHF 20,50**
**Pince à becs droits et fins pour extraction relais et fusibles**

Les becs longs et très fins permettent le prélèvement du relais et du fusible dans les espaces limités.



L mm	L1 mm	A mm
230	45	14

**1497SS** 014970195

~~CHF 27,50~~ **CHF 18,00**
**Pince-étau pour le soudage de fils d'étain**

- Les clips supérieurs permettent de bloquer et rapprocher les fils à souder.
- La crémaillère intégrée permet de positionner les fils de six manières différentes.



L mm	A Max mm
245	14÷70

**1497/C23** 014970200

~~CHF 296,00~~ **CHF 195,50**
**Composition de 23 outils pour déblocage des connecteurs électriques**

440x250x70 mm

**1760/IR500** 017600350

~~CHF 210,00~~ **CHF 135,50**
**Thermomètre digital à infrarouge avec système de pointage laser double**
**CARACTÉRISTIQUES TECHNIQUES**

Plage de températures :  
 -50 ÷ 500 °C (-22 ÷ 932 °F)  
 Résolution afficheur : 0,1 °C (0,1 °F)  
 Émissivité : 0,1 ÷ 1 Réglable  
 Précision : -50 ÷ 20 °C (+/- 3 °C);  
 20 ÷ 500 °C (+/- 2 % ou 2 °C)  
 Résolution optique (D:S) : 12:1  
 Auto-extinction : environ 10 secondes  
 Température d'exercice : 0 ÷ 50 °C  
 Température de stockage : -20 ÷ 60 °C  
 Alimentation : 1 pile 9 V

**1497/C94** 014970300

~~CHF 522,00~~ **CHF 349,00**
**Kit de 94 connecteurs pour outils de mesures électriques s'utilise avec les principaux instruments de diagnostic et 1895G**

Ce kit comprend :

- 2 aiguilles de prise de tension
- 2 potentiomètres
- 2 voyants d'avertissement
- 2 connecteurs SRS
- 2 pinces crocodile
- 2 sondes à aiguilles
- 2 embouts
- 2 fiches banane 2 en 1
- 4 fiches banane 1 en 1
- 24 embouts mâles plats 0.6÷6 mm
- 12 embouts mâles ronds 1.6÷3.9 mm
- 24 embouts femelles plats 0.6÷6 mm
- 12 embouts femelles ronds 1.6÷3.9 mm

430x390x100 mm



**1760PA/AC-DC2000** 017600003

~~CHF 861,00~~ **CHF 572,50**



**Pince ampèremétrique avec multimètre numérique munie d'une connexion de données**

**SPÉCIFICATIONS :**

- Tension CC : 0.1mV ÷ 1000V
- Tension CA : 0.1mV ÷ 1000V
- Courant CA : 0.01A ÷ 2000A
- Courant CC : 0.01A ÷ 2000A
- Résistance : 0.1Ω ÷ 60MΩ
- Capacité : 1nF ÷ 6000 μF
- Fréquence : 10kHz ÷ 20kHz
- Température : -20 °C ÷ 1000 °C -4 °F ÷ 1832 °F
- Alimentation : 3 piles 1,5V type AA (fournies)
- Connexion de données (version 4.0)

**2000A**



300 mm  
45 mm  
110 mm



380x280x100 mm

**1760PA/AC-DC** 017600000

~~CHF 436,00~~ **CHF 279,50**



**Pince ampérométrique et multimètre digital**

**SPÉCIFICATIONS :**

- Tension CC: 0.1mV ÷ 600V
- Tension CA: 0.1mV ÷ 600V
- Courant AC: 0.01A ÷ 1000A
- Courant CC: 0.01A ÷ 1000A
- Résistance: 0.1Ω ÷ 40MΩ
- Capacité: 0.001nF ÷ 40 μF
- Fréquence: 0.001kHz ÷ 4kHz
- Température: -40°C ÷ 1000 °C  
-40°F ÷ 1832°F

**1000A**



**1498BC/12** 014980040

~~CHF 434,00~~ **CHF 282,50**

**Booster de démarrage portable multifonction 12V**

- Dispositif de protection contre l'inversion de polarité, court-circuit, surintensité, surcharge et surtension thermique

**Données techniques :**

- Étui de protection
- Câble avec pince de démarrage
- Sorties USB pour charger des appareils électroniques
- Indicateur LED de charge de la batterie
- Câble USB et USB-C
- Alimentation secteur
- Torche LED multifonction



40 mm  
100 mm  
225 mm

**1500A**



Courant de démarrage	600A
Courant de décollage	1500A
Type de batterie	4 cellules LifePo4
Capacité de la batterie	25000mAh

**1498/12** 014980480

~~CHF 924,00~~ **CHF 593,00**



**Booster de démarrage 12 V portatif**

- Courant de décollage 2200A
- Batterie hermétique au plomb, électrolyte solide (AGM)

**1498/24** 014980490

~~CHF 1.860,00~~ **CHF 1.193,00**



**Booster de démarrage 12-24 V portatif**

- Courant de décollage 4200A (12V) - 2100A (24V)
- Batterie hermétique au plomb, électrolyte solide (AGM)





### Booster de démarrage portatif ultra-léger à hautes performances, 12-24 V

Le microprocesseur offre une protection totale contre:

- inversion de polarité
- des courts-circuits
- tension incorrecte
- surcharges
- sous-déchargement
- surcharge
- surchauffe

12V



12-24V



**1498LT/12**

014980012



~~CHF 1.105,00~~ **CHF 719,00**



- **2,5 kg seulement**
- Longueur du câble: 500 mm
- Doté d'alimentateur de recharge 12 V 1,3A



**1498LT/12-24**

014980014

~~CHF 2.195,00~~ **CHF 1.459,50**



- **Jusqu'à 10 000 A en poids de 5 kg**
- Longueur du câble: 160 cm
- Section de câble: 25 mm<sup>2</sup>
- Alimentation automatique: 4 Amp



#### 1498LT/12 1498LT/12-24

Tension d'utilisation	12V	12/24V
Ampérage continu	800A	2000/1000 A
Ampérage maximum de mise en marche	2000A	5000/2500 A
Ampérage de pic	4000A	10000/5000 A
Ampérage de la pince	1000 A	1000 A
Longueur câbles	500 mm	1600 mm
Type batterie	4 cellules LifePo4	4 cellules LifePo4
Fonction sauvegarde	OUI	OUI
Dimensions	260x135x72 mm	350x240x140 mm

**1498TB/12-24**

014980401

~~CHF 885,00~~ **CHF 574,00**

### Testeur numérique pour batteries 12V, analyseur du système de démarrage et du circuit de charge en 12-24V

Permet d'effectuer les tests suivants : batteries, alternateurs, démarreurs, circuits de régulation et contrôles des masses défectueuses.

- Equipé d'un logiciel permettant d'imprimer les tests sur PC
- Afficheur rétro-éclairé
- Structure compacte et antichoc
- Equipé d'un port dédié pour le branchement d'une mini imprimante thermique (accessoire en option Beta 1498ST/TB)

Applications	- Test batteries 12V - Test alternateur 12-24V - Test systèmes de démarrage
Intervalle de fonctionnement	100-2000 CCA
Normes de référence	CCA, SAE, DIN, EN, IEC, JIS
Batteries supportées	PB, WET, GEL, AGM, AGM FLAT, EFB
Voltmètre	9V-36V
Longueur câbles	1600 mm
Langues	Italien, Anglais, Français, Allemand, Espagnol, Polonais, Roumain, Hollandais, Suédois et Finlandais
Accessoires compris	Câble USB et logiciel



435x320x100 mm





## 960AD/TP2 009600510

~~CHF 687,00~~ **CHF 469,50**

### Jeu d'adaptateurs pour 1464T, en coffret plastique

Comprend :

- Injecteurs factices
- Bougies factices
- Adaptateurs bougie
- Adaptateurs pour bouchons d'huile
- Raccords pour injection essence
- Assortiment de joints de rechange

430x310x50 mm



1464T

## 1464APB 014640500

~~CHF 515,00~~ **CHF 345,00**

### Kit de contrôle du système essence haute pression des moteurs FSI, à utiliser avec 1464T

Comprend un capteur de 200 bars et raccords de branchement



240x210x50 mm

1464T

## 1464IC-RK 014640377

~~CHF 251,00~~ **CHF 168,50**

### Kit faux injecteur universel pour voitures, camions, bateaux et machines agricoles

Fourni avec art. 1464IC



1464T

## 1464CBD 014640300

~~CHF 946,00~~ **CHF 618,50**

### Jeu complet d'adaptateurs pour le contrôle de la compression dans les moteurs essence et Diesel avec 1464T

Permet de se connecter au moteur pour le contrôle de la compression essence et Diesel au moyen de l'instrument 1464T.

Comprend :

- 7 fausses bougies avec vanne de non-retour
- 44 fausses petites bougies avec vanne de non-retour
- 1 faux injecteur réglable universel pour voitures, camions, moteurs marins et machines agricoles
- 1 adaptateur à 90°, soupape de sécurité et tuyau de branchement
- espace pour loger l'instrument 1464T à l'intérieur du coffret



510x410x140 mm

1464T

## 1464T 014640050

~~CHF 1.159,00~~ **CHF 775,00**



### Testeur de pression digital

- Écran tactile de 5"
- Batterie au lithium polymère rechargeable
- Capteur de 80 bars (basses pressions) et câble USB

## 1464AP 014640450

~~CHF 1.847,00~~ **CHF 679,00**

### Kit pour le contrôle du système haute pression des moteurs diesel common rail, avec 1464T

- Jeu de tuyaux haute pression
- Raccords de branchement
- Capteur de 2.000 bars



430x310x50 mm

1464T

## 1464FG 014640470

~~CHF 484,00~~ **CHF 270,50**

### Jeu de faux régulateurs pour le contrôle du système Diesel common rail (à utiliser avec les articles 1464T-1464AP)

Utilisé avec le testeur et les adaptateurs dédiés, permet de comprendre si le problème se situe au niveau de la pompe haute pression ou du régulateur en cas d'absence de pression dans le circuit de haute pression dans les moteurs Diesel common rail. Indiqué pour les régulateurs de pression Bosch, Delphi, Denso et Siemens



350x250x80 mm

1464T

## 1464PT 014640550

~~CHF 225,00~~ **CHF 150,50**

### Kit pour le contrôle de la pression du turbo à utiliser avec 1464T

Comprend capteur et câble de branchement



≡ 240x210x50 mm

1464T ✓

## 1464TDI 014640600

~~CHF 161,00~~ **CHF 110,50**

### Kit pour le contrôle de la pression de la pompe à injection des moteurs TDI à utiliser avec 1464T

Comprend raccord de branchement

≡ 240x210x50 mm



1464T ✓

## 1464FAP 014640610

~~CHF 255,00~~ **CHF 168,50**

### Kit pour le contrôle de la pression du filtre à particules DPF pour 1464T

Fourni avec :

- capteur de 500 mbar
- adaptateur de 8 mm avec attache rapide et raccord en T
- câble RJ45 de 3 mètres

DONNÉES TECHNIQUES

- test de pression : 0÷500 mbar
- résolution : 1 mbar

≡ 240x210x50 mm



1464T ✓

## 1464ADB 014640620

~~CHF 119,00~~ **CHF 81,00**

### Kit pour le contrôle de la pression du système AdBlue® pour 1464T

Fourni avec adaptateurs à utiliser avec le capteur standard de 80 bar présent dans le 1464T

≡ 240x210x50 mm



1464T ✓

## 1464PF 014640650

~~CHF 923,00~~ **CHF 635,00**

### Kit pour le contrôle de la pression dans le système de freinage à utiliser avec 1464T

Comprend adaptateurs et raccords

≡ 400x280x60 mm



1464T ✓

## 1464VD 014640570

~~CHF 255,00~~ **CHF 169,50**

### Kit pour le contrôle de la dépression pompe à vide pour 1464T

Permet de mesurer et de mémoriser la valeur maximum de la dépression

Fourni avec :

- capteur de 800 mbar
- adaptateurs de 6 et 8 mm
- câble RJ45 de 3 mètres

DONNÉES TECHNIQUES

- Test de vide : 0÷800 mbar
- Résolution : 1 mbar
- Mémorisation de la valeur maximale



≡ 240x210x50 mm

1464T ✓

## 1464PB 014640700

~~CHF 717,00~~ **CHF 489,00**

### Jeu de 9 connecteurs pour le contrôle de la basse pression carburant (à utiliser avec 1464T)

A travers les connexions rapides reliées au testeur 1464T effectuée rapidement le contrôle de la basse pression carburant pour moteurs Diesel et essence

≡ 520x440x120 mm



1464T ✓





**1899SI**

018990030

~~CHF 6.150,00~~ **CHF 3.910,50**
**Machine 2en1 pour le nettoyage des injecteurs et du collecteur d'aspiration**

Grâce à l'utilisation de détergents prévus à cet effet, il est possible de nettoyer périodiquement les injecteurs et le collecteur d'aspiration des moteurs Diesel et essence, éliminant les dépôts de carbone et les résidus de combustion.

**Caractéristiques techniques**

- Tension de fonctionnement 12 V
- 2 tuyaux de service avec raccords rapides
- 2 réservoirs (capacité 1 l/chacun)

**11,6 kg**
**1899A/M**

018990011

~~CHF 1.755,00~~ **CHF 1.116,00**
**Machine de nettoyage du système DPF/FAP®**
**Fourni avec:**

- 1 tuyau d'alimentation de 2 m de long
- 1 raccord rapide + buse de tuyau pour tuyaux de capteur différentiel
- 1 nipler M18x1.5 avec buse de tuyau pour une connexion directe à la sonde lambda
- 1 tuyau d'extension
- 1 buse de pulvérisation DPF/FAP®
- 1 support de tuyau magnétique
- 1 tuyau DPF/FAP® avec presse-étoupe de réglage plus nipler M14/16/18 mm pour connecter des sondes lambda

**Caractéristiques techniques :**

- tension de fonctionnement: 12 V
- longueur du cordon d'alimentation: 3,9 m
- capacité du réservoir: 1 l



Des détergents spéciaux peuvent être utilisés pour nettoyer et restaurer périodiquement les systèmes DPF et FAP® endommagés par des dépôts de suie et de cendres.

**Chariot multifonction**

Utilisable comme poste de travail mobile pour instruments de diagnostic, ordinateurs portables, testeurs et chargeurs de batterie.

- Structure en tôle vernie : stabilité et solidité maximum
- Poignée ergonomique
- 2 roues arrière fixes Ø 160 mm
- 2 roues avant pivotantes Ø 125 mm (dont une avec frein)



Plan d'appui supérieur sur 2 niveaux

étagères réglables en hauteur et 1 étagère inférieure fixe



Tiroir extractible pour clavier



Support rouleaux de papier



4 enrouleurs pratiques en plastique



2 bacs de rangement latéraux

**CA49-G**
**CA49-G**

049000112

~~CHF 1.142,00~~ **CHF 758,50**
**Chariot multifonction avec porte, vide**

**CX49-G**

049000102

~~CHF 1.017,00~~ **CHF 671,00**
**Chariot multifonction, vide**



**CB52-0** 052000201 ~~CHF 981,00~~ **CHF 635,00**

**Chariot pour la maintenance des boîtes de vitesses et transmissions avec récupérateur d'huile**

Le plan incliné et les trous d'écoulement permettent la récupération des liquides directement dans la cuve de collecte

Doté de :

- 4 roues pivotantes dont 2 avec frein
- grand tiroir de rangement avec séparateur
- cuve de collecte liquides extractible avec capacité 7 litres



**CAPACITÉ 7 L**

**60 kg**

Ø 100 mm

**1877** 018770008

~~CHF 929,00~~ **CHF 605,00**

**Récupérateur para gravité de 90 litres avec bac et grille**

- indicateur de niveau
- entonnoir de grand diamètre avec égouttoir à filtre de 12 litres
- vidage pneumatique du réservoir avec tuyau de 1,8 m



**1877P** 018770180

~~CHF 565,00~~ **CHF 379,00**

**NEW!**

**Récupérateur mobile d'huile avec réservoir en polyéthylène**

- Capacité du réservoir : 40 l
- Grand bac en plastique pour la récupération de l'huile
- Indicateur de niveau
- Vidage pneumatique du réservoir



900 mm

1030±1630 mm

**1877F** 018770100 ~~CHF 126,50~~ **CHF 82,50**

**Récupérateur d'huile usée pour flacons de 1 litre**

- Peut contenir jusqu'à 4 flacons simultanément
- 2 bidons de 2 l inclus



405 mm  
240 mm  
270 mm

**4 FLACONS  
SIMULTANÉMENT**



**1482SN** 014820110 ~~CHF 78,50~~ **CHF 53,00**

**Pince pivotante à mâchoires articulées pour les raccords rapides des conduites de carburant**



L mm  
260

**1758RD** 017580070

**NEW!**
~~CHF 147,50~~ **CHF 99,00**
**Entonnoir avec raccords rapides**

Capacité de l'entonnoir : 1600 ml équipé d'un clapet anti-retour, pour éviter la formation de bulles d'air dans le circuit.

Accessoires inclus :

- 4 rallonges et raccords pour les espaces exigus.
- 4 raccords rapides pour une connexion optimale au réservoir de liquide de refroidissement
- 3 bagues de réduction en caoutchouc

**1758S** 017580080

**NEW!**
~~CHF 110,50~~ **CHF 74,00**
**Support mural pour le rangement des entonneurs 1758 et leurs accessoires**

Equippé d'un bac collecteur pratique pour le rangement des entonneurs et de ses accessoires après utilisation

**1758B-1,6** 017580033

~~CHF 53,50~~ **CHF 36,50**
**Entonnoir anti-retour de 1600 ml avec attache rapide**

Attache rapide pour les automobiles de groupe VAG

**1758B** 017580030

~~CHF 47,50~~ **CHF 32,50**
**Entonnoir auto-ajustable**

Particulièrement indiqué pour les automobiles du groupe VAG

**ANTI-RETOUR**
**1758B-RNT** 017580035

~~CHF 34,00~~ **CHF 23,00**
**Coupleur rapide anti-reflux pour entonnoir 1758B**

Pour moteur Renault 1,5 dCi

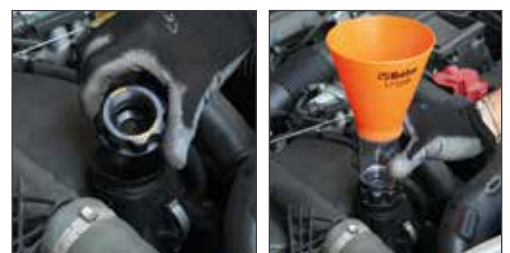

L'utilisation de ces adaptateurs avec entonnoir 1758B permet de verser l'huile sans effort dans tous les moteurs présentant des problèmes de reflux, sans risquer de salir le compartiment moteur.

**1758B/K5** 017580040

~~CHF 135,50~~ **CHF 95,50**
**Kit d'adaptateurs d'accouplement rapide sans retour, pour entonnoir 1758B**

Contenu du kit :

- 1 adaptateur pour moteurs Renault, Dacia, Nissan 1,5 dCi
- 1 adaptateur pour moteurs Renault, Dacia, Nissan 1.5/1.6 dCi
- 1 adaptateur pour moteurs diesel BMW 3.0
- 1 adaptateur pour moteurs essence 1.5/2.0, groupe VAG
- 1 adaptateur de connexion pour entonnoir, avec robinet



### 1494T/C5 014940350

~~CHF 96,50~~ **CHF 65,50**

**Jeu de 4 douilles spéciales pour bouchons de vidange d'huile en plastique + 1 clé e, "T"**

Contenu du set:

- 1 douille pour bouchons de vidange d'huile groupe VAG
- 1 douille pour bouchons de vidange d'huile BMW et groupe Ford
- 1 douille pour bouchons de vidange d'huile PSA et groupe Mercedes
- 1 clé à poignée en "T"



**17 mm**

173x125x50 mm



### 1758ADB-D 017580050

~~CHF 46,00~~ **CHF 31,50**

**Entonnoir et anti-retour pour AdBlue®**

### 1758ADB-45° 017580060

~~CHF 49,00~~ **CHF 34,50**

**Entonnoir avec accouplement à 45° et anti-retour pour AdBlue®**



**CAPACITÉ MAXIMALE 1 L**



### 1759HD/3 017590063

~~CHF 754,00~~ **CHF 497,50**

**Outil pour le contrôle de l'étanchéité de l'installation de refroidissement et remplissage du circuit**

Permet de vérifier sous pression les pertes de charge (tuyaux, raccords, pompes, radiateurs) et de remplir rapidement le circuit afin d'éviter la formation de bulles d'air

600x500x140 mm



### 960KPC 009600780

~~CHF 414,00~~ **CHF 275,00**

**Extracteur réversible à percussion à couple réglable pour bougies de préchauffage**

- L'extracteur pneumatique à couple réglable et les douilles spéciales permettent de dévisser les bougies bloquées en réduisant au minimum le risque de dommages
- 5 douilles à choc longues 1/4", spéciales pour bougies: 8-9-10-11-12 mm, 2 rallonges et 1 cardan
- 4 couples de serrage réglables: 10-20-30-40 Nm
- Réglage à droite et à gauche



420x185x60 mm



### 1759LR 017590070

~~CHF 579,00~~ **CHF 382,00**

**Outil de lavage des systèmes de refroidissement**

Grâce à l'air comprimé, le système de haute pression de l'eau permet un lavage efficace du système de refroidissement

- 6 adaptateurs pour la connexion et l'installation
- Levier de commande avec verrouillage de position pour une utilisation continue
- Raccord rapide eau (inclus)

**2,6 kg**

390x330x100 mm





**960KC-M8/M9/M10** 009600801

~~CHF 575,00~~ **CHF 367,00**

**Composition d'outils pour le démontage des bougies de préchauffage cassées ou endommagées**

**POUR BOUGIES AVEC FILETAGE M8-M9-M10**



380x290x50 mm

**1949R** 019490050

~~CHF 90,00~~ **CHF 62,00**

**Soufflette pour nettoyer les radiateurs**

Equipée de 5 trous perpendiculaires à la poignée permettant d'éliminer la saleté des radiateurs



$\frac{\pm 0.5}{\text{mm}}$	L mm
6	600

**960PI/K36** 009600218

**NEW!**

**1/4**

~~CHF 250,00~~ **CHF 168,00**

**Coffret comprenant 36 brosses de nettoyage des sièges d'injecteurs**

Comprenant :

- 12 brosses en nylon de 8 à 19 mm (en intervalle de 1 mm)
- 12 brosses en acier de 8 à 19 mm (en intervalle de 1 mm)
- 12 brosses en laiton de 8 à 19 mm (en intervalle de 1 mm)
- 1 tournevis porte-embouts avec raccord rapide magnétique
- 1 rallonge avec raccord rapide magnétique



1,2 kg

350x255x74 mm

**960VTC** 009600261

~~CHF 366,00~~ **CHF 250,00**

**Instrument de contrôle des fuites des cylindres sur moteurs à essence**

Suite à l'introduction d'air comprimé dans le cylindre, le manomètre permet de vérifier la présence d'éventuelles fuites de compression.

Raccords fournis :  
M10 - M12 - M14 - M14



2,3 kg

373x295x71 mm

**1462/KI** 014620235

~~CHF 3.300,00~~ **CHF 2.091,00**

**Composition d'outils pour l'extraction des injecteurs Diesel Common Rail**

Permet d'enlever les injecteurs DELPHI-BOSCH-SIEMENS-DENSO

- Fonctionnement mécanique et hydraulique
- Fourni avec un vérin hydraulique de 12 tonnes
- Peut être utilisé directement sur le véhicule avec le moteur monté
- Les nombreuses possibilités de réglage sur la culasse permettent d'intervenir sur la plupart des moteurs présents sur le marché



530x470x140 mm

**960ER** 009600726 ~~CHF 88,00~~ **CHF 54,50**

**Extracteur de joint d'injecteur avec marteau à inertie**



**1454P** 014540010 ~~CHF 56,00~~ **CHF 37,50**

**Grattoir pour enlever les résidus de mastic et d'emballage**

Particulièrement recommandé pour le nettoyage des têtes et surfaces planes à coupler



$\frac{S}{\phi}$ mm	L mm	L1 mm
3,3	210	32

**1884** 018840010 ~~CHF 636,00~~ **CHF 425,00**

**Outil pour l'introduction d'huile dans les boîtes à vitesses manuelles, automatiques et les différentiels**

Comprend 12 adaptateurs pour la connexion directe

- Doté d'une vanne de non retour pour une action efficace d'introduction de l'huile sans fuites
- Débit : 70 cc par pompage
- Capacité réservoir : 7,5 litres
- Viscosité maximum huile utilisable : SAE 140



12 ADAPTATEURS		
FORD		AT-101
UNIVERSAL (Bmw, Honda, Nissan...)		AT-102
VW-AUDI		AT-103
VW-AUDI-PORSCHE		AT-104
VW-AUDI-MINI COOPER		AT-105
MERCEDES		AT-106
DSG		AT-107
VW-AUDI CVT		AT-108
VOLVO		AT-109
TOYOTA-LEXUS		AT-110
SKODA		AT-111
VW Passat/Tiguan <2007		AT-112

**1884N/C8** 018840200

~~CHF 154,50~~ **CHF 107,50**

**Jeu de 8 adaptateurs pour 1884**

Contenu du jeu :

- 1 adaptateur pour Infiniti, 7 vitesses, M8x1.0
- 1 adaptateur pour Honda, Hyundai, Kia 5x8x200 mm
- 1 adaptateur pour Skoda M18x1.5
- 1 adaptateur pour Mini M14x1,5
- 1 adaptateur pour Nissan M10x1.5
- 1 adaptateur pour Nissan Juke M12x1.25
- 1 adaptateur pour GM M12x1.75
- 1 adaptateur pour véhicules du groupe VAG, 7 vitesses



≡ 200x145x40 mm

**1438K/DSG-2** 014380260

~~CHF 777,00~~ **CHF 521,50**

**Kit d'outils pour l'alignement des embrayages DSG, 6 et 7 vitesses**

Pour utilisation avec DSG 6 rapports et transmission manuelle, DSG à 7 rapports (séries 1 et 2) et S-tronic.



≡ 350x370x117 mm

**1438K/PWR** 014380270

~~CHF 532,00~~ **CHF 357,00**

**Kit d'outils de dépose / d'installation pour transmission sèche à double embrayage Ford et Volvo**



≡ 440x400x85 mm

**1471M/C22** 014710101

~~CHF 484,00~~ **CHF 264,00**

**Outil pneumatique pour positionner les pistons des freins à disque, avec tourne à gauche et tourne à droite et accessoires**

- Vérin automatique
- 150 kg de poussée
- Pression de service: 5 ÷ 8 bars



350x310x85 mm

**1466/C5** 014660100

~~CHF 170,00~~ **CHF 109,00**

**Jeu de 5 clés pour la purge des freins**

Le jeu comprend :

- 5 clés de dimensions 7-8-9-10-11 mm
- 1 tuyau de purge avec clapet anti-retour

**L'HUILE TRAVERSE LA CLÉ AFIN DE CIRCULER DANS LE TUYAU DE PURGE**



260x170x50 mm

**1467LF/2** 014670099

~~CHF 2.380,00~~ **CHF 1.585,00**



**Purgeur de freins électronique**

**Pour purger simplement et rapidement le liquide de freins directement sur le véhicule**

- Arrêt automatique lorsque le bidon est vide, ce qui évite l'introduction d'air
- Volume maximum bidon : 20 l
- Pression de service : 0,4 ÷ 3,5 bars
- Alimentation : 230V

Équipement fourni :

- Bidon de collecte de l'huile des freins
- 1 bouchon E20 standard

**PULSATION**

15 kg



**1471T/C5** 014710400

~~CHF 335,00~~ **CHF 226,50**



**Jeu de 5 clés pour étriers de frein de camion**

Peut être utilisé avec des clés dynamométriques pour les opérations de serrage tailles incluses:

- clés Torx femelles E18, E20, E24
- clés polygonales M24, M26



275x220x60 mm

**Gonfleur de pneus**

Corps enduit de caoutchouc antichoc

- levier de commande métallique
- pression de service: 0,5 ÷ 12 bar, 7 ÷ 174 psi
- longueur du tuyau: 58 cm
- Rotation du tuyau à 360°
- entrée d'air 1/4



**DIGITAL**



**1949DGT/2** 019490021

~~CHF 170,50~~ **CHF 117,00**

**Gonfleur de pneu numérique**

- 4 unités de mesure, bar/psi/kpa/kgf
- écran LCD rétroéclairé
- résolution: 0.05 bar
- auto-mise hors tension après 1,5 minute

**1949GPA** 019490018

~~CHF 142,50~~ **CHF 98,50**

- fonction de relâchement de pression
- fonction de mesure de pression



**1713M/K7**

017130100

~~CHF 284,50~~
**CHF 137,00**
**Coffret avec 7 outils d'inspection**

Coffret comprenant :

- 1 manche télescopique d'une longueur de 185 à 660 mm
- 1 miroir d'inspection rectangulaire 65x43 mm
- 1 miroir d'inspection rond de Ø 52 mm
- 1 aimant de Ø 16,3 mm
- 1 lumière LED ultra lumineuse
- 1 doigt mécanique flexible à griffes (réf 1713M)
- 1 bac de rangement magnétique en acier inoxydable
- 3 piles LR44

**NEW!**
**1/4"**
**LONGUEUR  
185÷660 mm**

297x165x52 mm

**1950BZK**

019500078

~~CHF 413,00~~
**CHF 285,00**
**Talonneur à pneus**

- La poignée secondaire activée par un bouton permet de ne jamais lâcher l'outil pendant l'utilisation
- Capacité du réservoir : 18 litres
- Pression de fonctionnement : 3-8 bars
- Pression maximale du réservoir : 16 bars
- Soupape de sécurité pour surpression
- Manomètre avec échelle graduée
- Embout en plastique pour éviter d'abîmer la jante

**CAPACITÉ  
DU RÉSERVOIR  
18 LITRES**

 660 mm  
290 mm  
440 mm

5,3 kg

**972/C10**

009720010

~~CHF 386,00~~
**CHF 255,00**
**Coffret de démontage d'écrous antivol ou de roue endommagés**

Pour une utilisation sur les écrous antivol et conventionnels



290x250x60 mm

**972/C4BMW**

009720004

~~CHF 385,00~~
**CHF 202,00**
**Coffret de démontage d'écrous antivol BMW et Mini**

516x145x66 mm

**983PM** 009830010 ~~CHF 100,00~~ **CHF 66,50**

**Brosse abrasive pour le nettoyage des moyeux**

12"



Ø1 mm	Ø2 mm
90	150

**983 PM/R-DA** 009830050

~~CHF 92,50~~ **CHF 61,50**

**Paire de disques abrasifs pour 983PM**

Ø  
**150 mm**



**720FRD** 007200633 ~~CHF 25,00~~ **CHF 16,50**

**Douille à chocs pour écrous de roue Ford présentant un revêtement en aluminium endommagé**

12"

Indispensable quand la tête de l'écrou est endommagée par la clé à chocs



Ø mm	L mm
18,5÷19,5	63

**1566R** 015660015 ~~CHF 31,00~~ **CHF 20,50**

**Extracteur de rotules axiales biellettes de direction**

12"



Ø mm
27÷43

**1471PT/C5** 014710367

~~CHF 96,50~~ **CHF 65,00**

**Jeu de douilles à chocs pour écrous d'étriers de frein**

Pour les voitures du groupe Volkswagen, Audi et Porsche

- 3 douilles à 10 dents : 11,5 mm - 15 mm - 20 mm
- 2 douilles à 7 dents : Ø 14 mm - 22 mm

12"



**7 dents 10 dents**



Ø mm	L mm
25	50

**720RNG** 007200634

**NEW!**

~~CHF 25,00~~ **CHF 17,00**

**Douille à chocs 1/2" pour écrous de roue Jeep Renegade ayant un revêtement en aluminium**

Indispensable quand la tête de l'écrou est endommagée

12"



Ø mm	L mm
16,5÷17,5	63

**1568** 015680001

~~CHF 315,00~~ **CHF 217,50**

**Expandeur pneumatique pour le montage des soufflets de cardan**

- équipé de 8 bras d'écartement
- écartement maximal des bras : 145 mm



L mm	L1 mm
420	195

**1567**

015670001

~~CHF 441,00~~
**CHF 291,00**
**Levier dépose brides d'amortisseur**

Un seul opérateur peut, sans effort, positionner le levier et effectuer le désassemblage

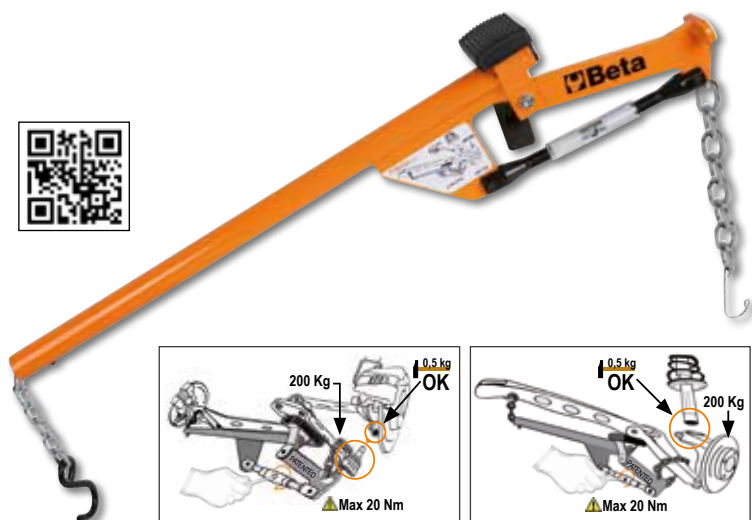
**1569/SB**

015690016

~~CHF 328,00~~
**CHF 219,00**
**Composition d'outils pour l'extraction et l'introduction des silentblochs pont arrière, déflecteurs d'huile arbre moteur et roulements de roue**

Les douilles peuvent être utilisées aussi bien directement sur le véhicule qu'à la presse hydraulique

13 kg

425x365x100 mm

**1550U**

015500010

~~CHF 3.920,00~~
**CHF 2.533,50**
**Compresseur pneumatique pour automobiles, SUV et VUL**

- système universel de prise supérieure
- système de sécurité active sur le ressort
- grille de protection "full body"

- 2 coupelles pour ressorts de 78 à 205 mm de diamètre
- Puissance poussée : 2 tonnes (10 bars) - 1,6 tonnes (8 bars) - 1,2 tonnes (6 bars)
- Course de compression ressort : 335 mm

**POUSSÉE MAXIMUM : 2 T (10 BAR)**

 1670 mm  
 610 mm  
 825 mm

**1550U/SS187**

015500018

~~CHF 495,00~~
**CHF 324,50**
**Coupelle de desserrage pour 1550U**

Particulièrement indiquée pour les ressorts avec profil gauche type Nissan Qashqai et Renault Koleos - Diamètre 105-187 mm

**1550U/M**

015500021

~~CHF 470,00~~
**CHF 313,00**
**Étau pour démontage amortisseurs - 1550U**

Permet de bloquer la tige de l'amortisseur





**1366SH** 013660400 ~~CHF 2.630,00~~ **CHF 1.764,00**

**NEW!**

**Spotter multifonctions pour la réparation de la carrosserie**

- Microprocesseur pour la gestion des paramètres de soudage
- Démarrage du cycle de soudage par contact et manuel
- Possibilité de régler le temps de pointage automatique
- Pistolet fourni avec raccord rapide et câble de masse de 2,2 m

Kit d'accessoires composé de :

- 1 Marteau extracteur
- 1 Tête pour rondelles à trois pointes
- 10 rondelles à 3 pointes
- 1 Électrode en carbone
- 1 Électrode pour écrasage

Alimentation	230V
Puissance 50 %	2.5 KVA
Pic de puissance	13 KVA
Amp. Out	2850 (2%) A
Amp Out Max	3200 A



23 kg

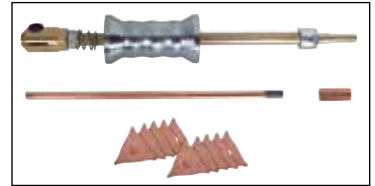

**1366SH/C** 013660410

**NEW!**

~~CHF 513,00~~ **CHF 345,00**

**Chariot mobile pour spotter 1366SH**



**1365/K13** 013650013 ~~CHF 1.043,00~~ **CHF 705,00**

**Coffret vérin carrossier 10 tonnes sur roulettes pour travaux de redressement de châssis et de carrosserie**

Compris dans le kit :

- Vérin poussoir 10T et piston
- pince écarte pare-chocs et plaque d'appui
- base en "L", chasses-clous et rallonges
- raccord mâme/mâle pour montage accessoires



33 kg

900x420x180 mm

**1361/K9** 013610030 ~~CHF 481,00~~ **CHF 271,00**

**Kit de 8 ventouses de débosselage de carrosserie**

Le kit comprend :

- levier à rotule ronde Ø 31 mm longueur 110 cm
- levier avec pointe longueur 62 cm
- levier avec pointe en queue de baleine longueur 112 cm
- levier avec pointe de crochet longueur 27 cm
- levier à tête plate ronde longueur 50 cm
- levier à rotule ronde Ø 19 mm longueur 52 cm
- levier avec tête en queue de baleine longueur 27 cm
- levier avec tête en queue de baleine arrondie longueur 28 cm
- sac en tissu avec poignées

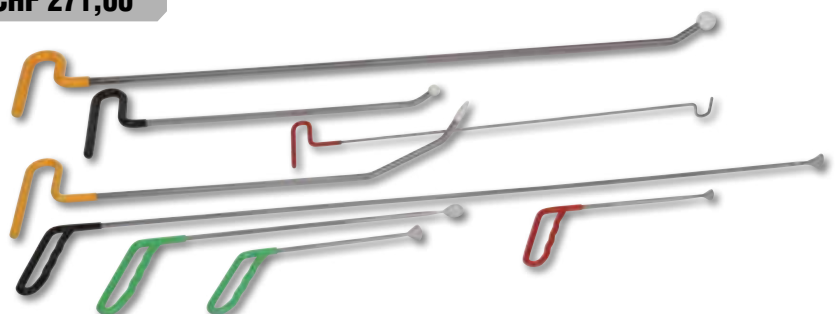

**1366A** 013660200 ~~CHF 117,00~~ **CHF 79,00**

**Kit de débosselage avec jeu de 19 ventouses en plastique**

Idéal pour :

- bosselage dû à la grêle
- coups de portière
- petits défauts en général



**1367/K4** 013670010 **NEW!**

~~CHF 87,00~~ **CHF 58,00**

**Kit comprenant 4 étriers carrosserie**  
Conseillé pour l'alignement du passage de roue avec la porte

Ouverture maximale de la mâchoire : 6.5 mm



**1479L/K4** 014790604 ~~CHF 45,00~~ **CHF 30,50**

**Kit de 4 spatules pour le démontage du tableaux de bord et des pièces délicates**



**1479LB/C5** 014790150

~~CHF 142,00~~ **CHF 93,50**

**Kit de 5 spatules d'extraction de clips en métal**



215x165x50 mm

**1478/K3** 014780160 ~~CHF 137,00~~ **CHF 92,50**

**Jeu de pinces pour clips avec assortiment de clips plastique**

Le kit comprend :

- 1 pince à becs droits
- 1 pince à becs coudés à 90°
- 625 clips en plastique de 16 tailles différentes
- Clips contenus dans 3 boîtes en PPL empilables

L mm	L1 mm
180	170

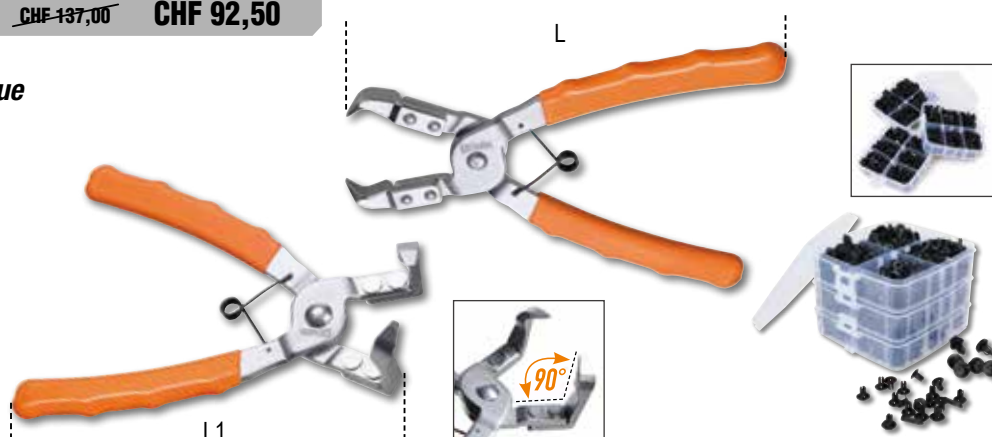

**1478NSS** 014780163 ~~CHF 54,50~~ **CHF 37,00**

**Pince pour clips plastique avec 3 points de déblocage**



L mm
180

**1364SE**

013640001

~~CHF 529,00~~

**CHF 357,50**

**Support extensible pour élément de carrosserie**

Caractéristiques techniques :

- 4 roues pivotantes dont 2 équipées de frein
- Pantographe extensible jusqu'à 1400 mm
- Hauteur réglable jusqu'à 1315 mm
- Blocage des positions
- Surface d'appui revêtue de caoutchouc amovible

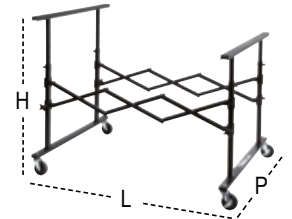

L mm	H mm	P mm
215÷1400	780÷1315	890

**1364SV**

013640002

~~CHF 381,00~~

**CHF 203,50**

**Support de peinture pour carrosserie avec plateau central**

Caractéristiques techniques :

- Surface d'appui revêtue de polyéthylène
- Taille du plateau : 340x845x40 mm
- Pliable



H mm
1000

**1364SCP**

013640003

~~CHF 482,00~~

**CHF 325,50**

**Support de peinture ajustable et orientable pour éléments de carrosserie**

Caractéristiques techniques :

- Particulièrement adapté aux capots, ailes et portières
- équipé de 4 roues dont 2 pivotantes équipées de frein
- Orientable à 180°

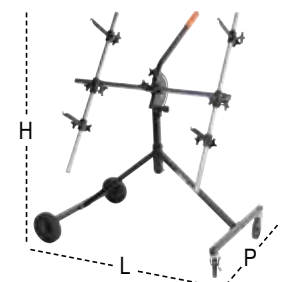

L mm	H mm	P mm
1100	1300	680



**1364SP** 013640004 ~~CHF 240,50~~ **CHF 163,00**

**Chevalet avec ventouses pour les vitres et les pare-brises automobile**

Caractéristiques techniques :

- Idéal pour les vitres et les pare-brises automobile
- équipé de 4 ventouses Ø 95 mm
- Extension réglable grâce à une chaîne tubulaire revêtu de polyéthylène



**IDÉAL POUR LES PARE-BRISSES AUTOMOBILE**

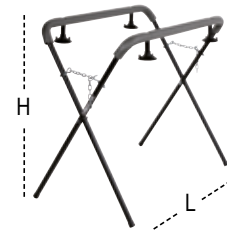

L mm	H mm
950	1250

**1364SR** 013640005

~~CHF 306,00~~ **CHF 207,00**

**Distributeur mobile pour 3 rouleaux de papier de masquage**

Caractéristiques techniques :

- équipé de 2 roues pour faciliter son déplacement
- 3 supports porte-rouleaux avec lame intégrée permettant la coupe du papier
- Support bande de papier intégrée
- Largeurs maximales des rouleaux : 350 - 650 -1050 mm



**NEW!**

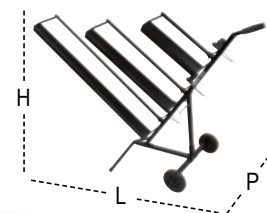

L mm	H mm	P mm
1530	1080	520

**1768** 017680010 ~~CHF 250,00~~ **CHF 164,00**

**Marche pied en aluminium**



**SURFACE REVÊTUE D'UN MATÉRIAU ANTIDÉRAPANT**



L mm	L1 mm	H mm
960	300	475

**3009** 030090001 ~~CHF 560,00~~ **CHF 361,50**

**Chariot de déplacement de véhicules**

- Capacité maximum: 550 kg
- 4 rouleaux basculants
- Largeur rouleaux 200 mm
- Pour roues jusqu'à 240 mm de large
- Vulkollan roues



**INDIQUÉ POUR :**

- REMORQUAGE SUR DÉPANNÉUSES
- DES VOITURES ACCIDENTÉES
- GARAGES ET CARROSSIERS
- DÉPLACEMENT DES VÉHICULES DANS LES SHOWROOMS

## 2254A

**Housses de voiture, pour une utilisation en extérieur, hydrofuge et résistant aux UV**

Caractéristiques techniques

- finition extérieure avec traitement de protection UV
- finition intérieure douce et sans écâttement
- 6 cordes de réglage pour faire tenir le couvercle près de la voiture
- 2 fermetures éclair de porte avant pour permettre l'accès au véhicule sans avoir à retirer le couvercle
- sièges rétroviseurs
- réflechir



	Tg	Catégories	Dimensions mm		CHF	
<b>2254A/M</b>	M	VOITURES COMPACTES	4000X1450X1300	022540002	<del>CHF 201,00</del>	<b>CHF 140,00</b>
<b>2254A/L</b>	L	BERLINES ET LES BREAKS	5300X1450X1150	022540000	<del>CHF 224,50</del>	<b>CHF 156,50</b>
<b>2254A/XL</b>	XL	VUS	4700X1450X1580	022540001	<del>CHF 206,00</del>	<b>CHF 143,50</b>

**CES HOUSSES SONT IDÉALES POUR PROTÉGER LES VÉHICULES ENDOMMAGÉS EN ATTENDANT D'ÊTRE RÉPARÉS**

## 2254K

022540101

~~CHF 38,50~~ **CHF 25,50**

**Housse de protection réutilisable pour siège, volant et pommeau du levier de vitesse**



## 3099E

**Housse de moto d'extérieur, résistante à l'eau et à la poussière**

Protège la peinture des rayures, de la poussière et du soleil

- Taille "M" recommandée pour les motos sportives et nues et les scooters de taille moyenne
- Taille "L" recommandée pour les motos maxi, enduro et crossover

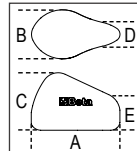

	Tg	A mm	B mm	C mm	D mm	E mm		CHF	
<b>3099E/M</b>	M	2290	990	1250	350	900	030990102	<del>CHF 108,50</del>	<b>CHF 75,50</b>
<b>3099E/L</b>	L	2500	1100	1650	1100	1500	030990103	<del>CHF 133,50</del>	<b>CHF 92,50</b>

## 3099T

**Housse de moto d'intérieur, en tissu extensible**

Protège la peinture des rayures, de la poussière et du soleil

- Taille "M" recommandée pour les motos sportives et nues et les scooters de taille moyenne
- Taille "L" recommandée pour les motos maxi, enduro et crossover
- Taille "XL" recommandée pour les motos de super tourisme

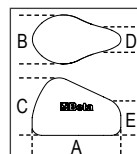

	Tg	A mm	B mm	C mm	D mm	E mm		CHF	
<b>3099T/M</b>	M	2050	900	1000	350	800	030990202	<del>CHF 94,00</del>	<b>CHF 65,50</b>
<b>3099T/L</b>	L	2700	1100	1300	550	1100	030990203	<del>CHF 115,50</del>	<b>CHF 80,50</b>
<b>3099T/XL</b>	XL	3100	1300	1400	700	1200	030990204	<del>CHF 139,50</del>	<b>CHF 96,50</b>

**1875LT** 018750000 ~~CHF 746,00~~ **CHF 511,50**



**Nettoyeur pour moquettes et tissus d'ameublement à injection et extraction**

Parfait pour laver en profondeur les surfaces textiles.

Emploie un détergent pulvérisé sous pression et l'aspire avec la saleté, laissant les surfaces pratiquement sèches.

**Accessoires fournis :**

- 1 tuyau flexible avec branche ergonomique
- 1 groupe de distribution
- 2 rallonges rigides
- 1 petit embout de pulvérisation
- 1 grand embout de pulvérisation
- 6 douilles de blocage du câble d'alimentation électrique

**Données techniques :**

- tension 230/240 V
- fréquence 50/60 Hz
- puissance maximale 1.100 W
- débit d'air 58 l/sec.
- capacité maximale du bidon 20 l
- capacité maximale du réservoir de détergent 3 l
- pression maximale de la pompe 7 bars
- dépression max 21 kPa
- puissance de la pompe 48 W



**GRANDEMENT EFFICACE POUR SIÈGES ET INTÉRIEURS DE VOITURE**



**1875SP/K3** 018750010

~~CHF 24,10~~ **CHF 17,00**



**Kit de brosses pour le nettoyage des tissus**

- 1 brosse plate Ø 48 mm
- 1 brosse plate Ø 100 mm
- 1 brosse hémisphérique Ø 90 mm
- coupleur pour clé à chocs 1/4"



**1898/S** 018980932

~~CHF 34,50~~ **CHF 22,00**

**Pompe manuelle à pression avec réservoir de 5 litres**

- Lance en acier inoxydable
- Levier avec blocage pour jet continu
- Buse réglable pour jet linéaire ou nébulisé
- Sangle de transport confortable
- Poignée avec crochet pour la lance
- Tuyau flexible de 1,2 m
- Non utilisable avec des hydrocarbures



**5 l**

**1898/M** 018980930

~~CHF 20,00~~ **CHF 12,50**

**Nébuliseur à pression avec réservoir de 2 litres**

- Buse réglable pour jet linéaire ou nébulisé
- Échelle graduée de 0,5 l - 1 l - 1,5 l - 2 l
- Levier avec blocage pour jet continu
- Non utilisable avec des hydrocarbures



**2 l**





**3003PRO**

030030150

~~CHF 445,00~~

**CHF 299,00**

**Couchette d'atelier en plastique antichoc**

Dotée de:

- coussin appui-tête ergonomique
- protection souple pour le dos
- 2 roues de 178mm avec empreinte striée permettant le roulage sur les surfaces irrégulières et les câbles.
- double réglage de la hauteur au sol: 38 ou 76 mm
- 2 lampes à Led détachables de 250 Lumens avec aimants pour fixation
- capacité de charge: 200 kg
- poids : 7,7 kg



**DOUBLE LAMPE À LED AVEC AIMANT**

**RÉSISTANTE ET ERGONOMIQUE**

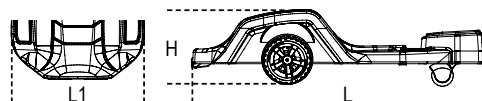

H min mm	H Max mm	L mm	L1 mm
170	230	1040	570

**3002**

030020001

~~CHF 150,50~~

**CHF 99,00**

**Couchette d'atelier et siège mobile**

- Structure en acier
- Revêtement en PVC rembourré
- Possibilité de réglage rapide de la position: couchette d'atelier ou siège mobile

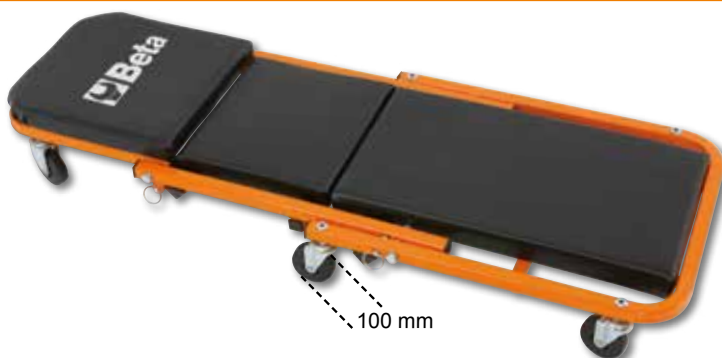

**3029L/2T**

030290120

~~CHF 645,00~~

**CHF 420,50**

**Cric rouleur hydraulique long 2 t**

Permet d'intervenir sur les véhicules avec une faible hauteur du sol et point de soulèvement interne

- Vitesse de descente contrôlée
- Pédale d'approche rapide
- Roues en nylon

H min-Max mm	L mm	L1 mm
75÷530	930	295



**3029/2T**

030290020

~~CHF 557,00~~

**CHF 358,50**

**Cric rouleur hydraulique 2 t**

- Pédale d'approche rapide
- Structure en acier et roues en nylon
- Hauteur minimum 75 mm

H min-Max mm	L mm	L1 mm
75÷500	720	290



**3033E/3T** 030330130

~~CHF 520,00~~ **CHF 351,50**
**Cric hydraulique 4 roues, 3 Tonnes**

- vitesse de descente contrôlée
- roues en nylon

H min-Max mm	L mm	L1 mm
95÷515	700	370

**3030H/2T** 030300220

~~CHF 887,00~~ **CHF 594,00**
**Cric hydraulique à haute levée  
6 roues, 2 Tonnes**

Permet de travailler sur des véhicules en hauteur par rapport au sol et ayant une longue course d'amortisseur

- vitesse de descente contrôlée
- pédale d'approche rapide
- roues en nylon

H min-Max mm	L mm	L1 mm
85÷780	1010	300

**3030/2T** 030300020

~~CHF 1.059,00~~ **CHF 683,00**
**Cric rouleur hydraulique à 6 roues**

- Excellente manœuvrabilité du cric sur sols accidentés et irréguliers
- Doubles roues avant basculantes en matière plastique (PTFE)
- La pédale permet une approche rapide

H min-Max mm	L mm	L1 mm
85÷520	860	400

**3033/3T** 030330030

~~CHF 1.480,00~~ **CHF 910,50**
**Cric rouleur hydraulique 3 t  
version longue**

- Particulièrement indiqué pour utilisation sur véhicules utilitaires
- Roues en polyamide

H min-Max mm	L mm	L1 mm
140÷520	1180	370



**3028**

Presse hydraulique



20 t

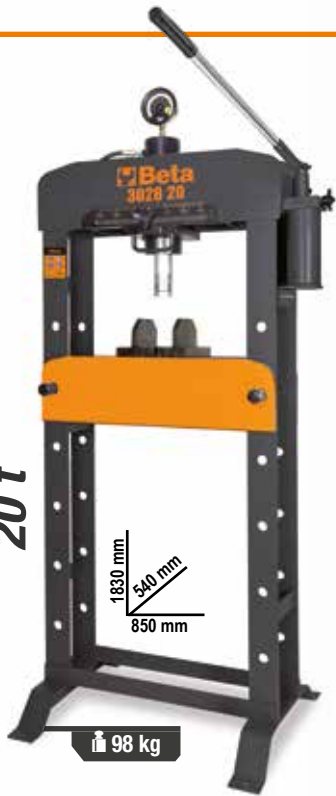

1830 mm  
540 mm  
850 mm

98 kg

**3028 20** 030280020

~~CHF 2.800,00~~ CHF 1.289,00

30 t

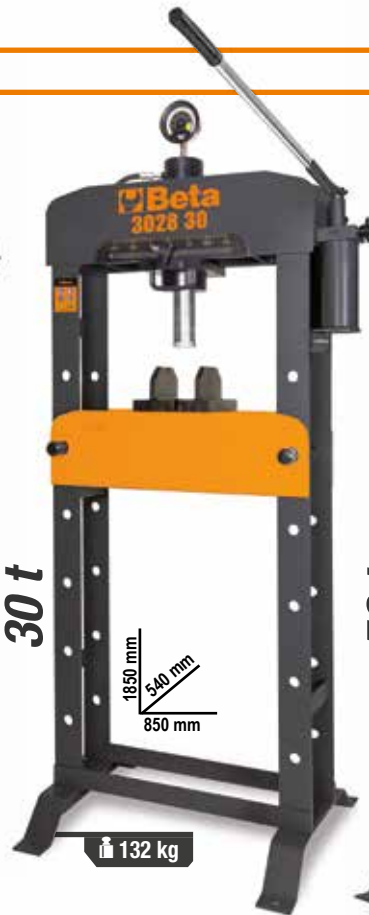

1850 mm  
540 mm  
850 mm

132 kg

**3028 30** 030280030

~~CHF 2.790,00~~ CHF 1.798,00

50 t



1850 mm  
650 mm  
1100 mm

241 kg

**3028 50** 030280050

~~CHF 4.890,00~~ CHF 3.151,00

15 t



850 mm  
490 mm  
678 mm

57 kg

**NEW!**

**3028 15** 030280015

~~CHF 1.375,00~~ CHF 925,00

**3028 15 3028 20 3028 30 3028 50**

	3028 15	3028 20	3028 30	3028 50
Capacité maximum	15 t	20 t	30 t	50 t
Pompe manuelle à 2 vitesses	✓	✓	✓	✓
Piston mobile	✓	✓	✓	✓
Sécurité hydraulique en cas de surcharge	✓	✓	✓	✓
Manomètre	✓	✓	✓	✓
Série de prismes en V inclus	✓	✓	✓	✓
Treuil	X	X	X	✓

**3028SP**

Écran de protection pour presses 3028 20/30/50



**3028/KP** 030280055

**NEW!**

~~CHF 173,50~~ CHF 117,00

Jeu de chasse-goupilles et plaque pour presses 3028

Tailles des chasse-goupilles:

- Ø10X90mm
- Ø12X90mm
- Ø16X90mm
- Ø18X115mm
- Ø20X115mm
- Ø22X115mm
- Ø25X140mm
- Ø30X140mm



**NEW!**

	Presses		CHF
<b>3028SP/15</b>	3028 15	030280016	<del>CHF 208,00</del> CHF 134,00
<b>3028SP/20</b>	3028 20	030280021	<del>CHF 224,00</del> CHF 144,50
<b>3028SP/30</b>	3028 30	030280031	<del>CHF 224,00</del> CHF 144,50
<b>3028SP/50</b>	3028 50	030280051	<del>CHF 237,50</del> CHF 153,00



**3023** 030230050  
~~CHF 280,00~~ **CHF 191,50**

**Etai télescopique avec réglage par vis**



**350** kg



H min-Max mm	Ø mm
1350÷2030	300

Ø

**3025N 1,0** 030250110 ~~CHF 2.870,00~~ **CHF 1.952,00** **NEW!**

**Grue hydraulique pliable avec pompe à double effet**

Caractéristiques :

- Capacité maximum : 1 t
- 4 positions de charge : 300-600-800-1000 kg
- Avec limiteur de charge et tige chromé
- Vitesse de descente contrôlée
- Roues en nylon
- Hauteur maximale : 2420 mm



**1000÷1300**

**1 t**

1560 mm  
1000 mm  
1600 mm

**99 kg**

**CE**

**3011T**

**Crics bouteilles hydrauliques**



**3010T**

**Paire de chandelles**



<b>NEW!</b>	C max kg	H min+max mm		<b>CHF</b>
<b>3011T 2</b>	2000	170÷366	030110020	<del>CHF 118,00</del> <b>CHF 79,00</b>
<b>3011T 3,5</b>	3000	170÷366	030110035	<del>CHF 132,00</del> <b>CHF 89,00</b>
<b>3011T 5</b>	6000	203÷467	030110050	<del>CHF 148,00</del> <b>CHF 99,00</b>
<b>3011T 10</b>	10000	220÷484	030110100	<del>CHF 222,00</del> <b>CHF 149,00</b>
<b>3011T 15</b>	15000	230÷497	030110150	<del>CHF 272,00</del> <b>CHF 182,00</b>
<b>3011T 20</b>	20000	245÷521	030110200	<del>CHF 389,00</del> <b>CHF 261,00</b>

	C max kg	H min+max mm		<b>CHF</b>
<b>3010T 2</b>	2000	280÷425	030100002	<del>CHF 132,00</del> <b>CHF 89,00</b>
<b>3010T 3</b>	3000	285÷430	030100003	<del>CHF 157,00</del> <b>CHF 105,00</b>
<b>3010T 6</b>	6000	400÷580	030100006	<del>CHF 227,50</del> <b>CHF 153,00</b>
<b>3010T 10</b>	10000	471÷735	030100010	<del>CHF 392,00</del> <b>CHF 263,00</b>

**3050/600**

**Élévateur moto électrohydraulique, 600 kg**

Caractéristiques techniques

- sécurités électriques, mécaniques et hydrauliques
- portée : 600 kg
- centrale électrohydraulique intégrée : 230V - 50 Hz
- pompe hydraulique
- vitesse de descente contrôlée
- fusibles de sécurité en cas de coupure du câble
- clavier de commande
- certifié **CE** homologué TÜV

**Ral 2011 Ral 7016 Ral 3000**

030500201 030500202 030500203

~~CHF 7.890,00~~ **CHF 4.454,00**



**600** kg

**198 kg**

H Max  
H Min

L

H min-Max mm	L mm
185÷1110	2100

**CE**

8143

TÜV  
EN13157



Palans manuels à chaîne

- Modèle professionnel, réalisé avec des matériaux de haute qualité.
- Frein automatique à double cliquet
- Crochet rotatif avec dispositif de sécurité



8146

TÜV  
EN13157



Palans à levier

- Modèle professionnel répondant à la norme EN13157, facile à installer et à utiliser.
- Frein automatique à double cliquet pour garantir les meilleures conditions de sécurité.
- Crochet rotatif avec dispositif de sécurité.



PROFESSIONNEL, FACILE, SÛR

8143 0,5T 081430005

~~CHF 262,00~~ CHF 166,00

WLL t	L m	📦 9,2 kg
0,50	3	

8143 1T 081430010

~~CHF 309,00~~ CHF 194,50

WLL t	L m	📦 11,7 kg
1	3	

8143 2T 081430020

~~CHF 449,00~~ CHF 285,00

WLL t	L m	📦 19,5 kg
2	3	

8146C 0,25T 081460002

~~CHF 294,00~~ CHF 185,50

WLL t	L m	📦 2,5 kg
0,25	1,5	

8146 0,75T 081460008

~~CHF 320,00~~ CHF 201,50

WLL t	L m	📦 6,7 kg
0,75	1,5	

8146 1,5T 081460015

~~CHF 455,00~~ CHF 289,00

WLL t	L m	📦 11,2 kg
1,50	1,5	

8135

Pincés de levage pour plaque d'acier équipées d'œillet de levage articulés

- Modèle professionnel, conforme à la norme EN13155, fabriqué à partir de matériaux de haute qualité
- Convient pour le levage et le transport de plaques d'acier en position verticale avec possibilité d'effectuer une rotation de 180°
- Convient pour les plaques d'une dureté maximale de 30HRC (300HB)
- Verrou de sécurité à came pour une insertion plus facile de la tôle d'acier et une préhension sûre
- Plaque d'identification avec numéro de série et numéro de lot
- Le facteur de sécurité est d'au moins 3 fois la limite de charge de travail
- Maximale d'Utilisation (CMU)



DONNÉES TECHNIQUES

- Facteur de sécurité: 3
  - Plaque d'identification du numéro de série
- CERTIFICATS DISPONIBLES
- Certificat du fabricant
  - Déclaration de conformité CE
  - Rapport d'essai UNI EN10204 type 2.2
  - Spécifications techniques du produit



Charge Minimale d'Utilisation égale à 10% de la Charge

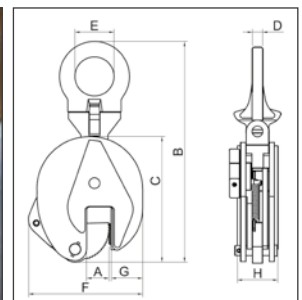

	max WLL t	A mm	📦 kg		CHF
8135 0,75T	0,75	0-15	2	081350005	<del>CHF 162,50</del> CHF 102,00
8135 1,0T	1,0	0-20	5	081350010	<del>CHF 219,50</del> CHF 138,00
8135 2,0T	2,0	0-25	8	081350020	<del>CHF 326,00</del> CHF 205,00

max WLL (t)	Dimensions mm							
	B	C	D	E	F	G	H	
0,75	205	125	10	27	105	35	40	
1,0	290	170	12	48	145	45	56	
2,0	375	205	17	67	175	56	56	

Les porteurs magnétiques à aimants permanents ROBUR sont des équipements compacts, robustes et fiables, largement utilisés dans les usines, les entrepôts, les quais portuaires et les équipements de transport. Respectant la norme européenne EN13155, ces équipements sont adaptés au levage et à la manutention de matériaux en fer magnétique tels que les moules, les tôles, les tuyaux, les raccords, les poutres et les barres. L'aimant permanent se compose d'un alliage de néodyme, de fer et de bore, permettant d'exercer une force d'attraction extrêmement élevée, au point de le qualifier de "supermagnétique".

Aucune tension électrique n'étant requise, les porteurs magnétiques peuvent être utilisés là où l'électricité n'est pas disponible.

Un seul opérateur peut facilement lever, transporter et libérer la charge en agissant sur le levier de commande : lorsque le levier est activé, en position ON, un mécanisme à ressort le bloque, maintenant l'aimant actif et empêchant une désactivation accidentelle.



**8134 NEW!**

**Porteur magnétique à aimants permanents**

**DONNÉES TECHNIQUES :**

- Coefficient de sécurité : 3
- Plaque d'identification de série

**CERTIFICATS DISPONIBLES :**

- Certificat de Fabrication
- Déclaration de Conformité DM2006/42/CE
- Rapport d'essai type 2.2 UNI EN10204
- Manuel d'utilisation et d'entretien

CE EN13155

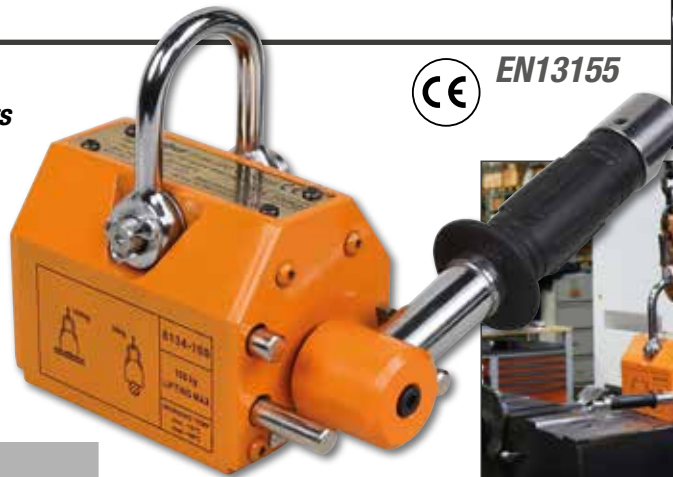

			CHF
<b>8134 100 KG</b>	081340010	<del>CHF 567,00</del>	<b>CHF 357,00</b>
<b>8134 300 KG</b>	081340030	<del>CHF 994,00</del>	<b>CHF 626,00</b>
<b>8134 600 KG</b>	081340060	<del>CHF 1.845,00</del>	<b>CHF 1.240,00</b>
<b>8134 1000 KG</b>	081340100	<del>CHF 3.968,00</del>	<b>CHF 1.925,00</b>

Retirez tous les films protecteurs, saletés, graisses, huiles, etc. entre l'aimant et la charge.

**Enrouleur automatique**

Corps en plastique antichoc, pour une utilisation avec de l'air ou de l'eau

- Cadre en polypropylène
- Dispositif pour fixer automatiquement le tuyau à la longueur requise
- Le mécanisme du rack peut être désactivé pour garder le tuyau tiré
- Plage de température de fonctionnement de l'eau: -5 °C / +50 °C
- Fourni avec un support pivotant à 180° et un support de connexion rapide supplémentaire

**1900S 8X10** 019000080

~~CHF 220,00~~ **CHF 151,00**

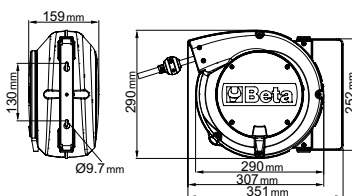

Filetage d'arrivée d'air	GAS	1/4"
Longueur tuyau	m	10
Pression d'utilisation maximum	bar	15
Ø intérieur du tuyau d'air	mm	8x12
Tuyau		Polyuréthane

CE



**1900M 10X15** 019000115

~~CHF 314,00~~ **CHF 218,00**

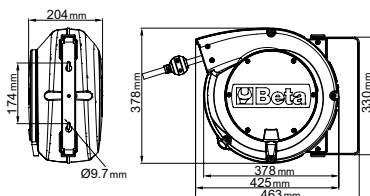

Filetage d'arrivée d'air	GAS	3/8"
Longueur tuyau	m	15
Pression d'utilisation maximum	bar	15
Ø intérieur du tuyau d'air	mm	10x14
Tuyau		Polyuréthane

CE





**720XZN/C6**

007201530

**NEW!**

12" ○

~~CHF 165,00~~**CHF 111,00****Coffret métallique comprenant 6 douilles à chocs phosphaté pour vis XZN®**

M8-M10-M12-M14M16-M18



≡ 275x120x65 mm

**720B/C12**

007201912

**NEW!**

12" ○

~~CHF 245,00~~**CHF 164,00****Coffret métallique comprenant 12 douilles à chocs phosphatées 12 pans**

○ 10-11-12-13-14-1719-22-24-27-30-32 mm



≡ 195x80x55 mm

**720ME/C8**

007200525

12" ○

~~CHF 192,00~~**CHF 128,50****Jeu de 8 douilles à chocs, en coffret métallique**

○ 5-6-8-10-12-14-17-19 mm



≡ 270x120x45 mm

**720LC/C3**

007200653

12" ○

~~CHF 49,50~~**CHF 33,50****Coffret de 3 douilles à chocs gainées pour écrous de roues en alliage léger**

○ 17-19-21 mm



≡ 148x132x44 mm

**1927XM**

019270030

~~CHF 374,00~~**CHF 222,50**

12" ○

**Clé à chocs réversible compacte**

- Mécanisme à simple frappe
- Extrêmement compacte et puissante
- Commande d'inversion à touche actionnable d'une seule main
- Trois niveaux de réglage de la puissance de vissage et de dévissage
- Échappement de l'air par la poignée
- Crochet pour potence

Vitesse à vide	tours/min	10.000
Mécanisme à percussion		Single frappe
Couple de serrage maximum	Nm	770
Capacité vis/écrou	Cl 8.8	M22 ● 34 mm
Capacité vis/écrou	Cl 12.9	M18 ● 27 mm
Filetage d'arrivée d'air	GAS	1/4"
Pression d'utilisation	bar	6,2
Ø intérieur du tuyau d'air	mm	10
Consommation d'air moyenne	l/min	122



≡ 1,3 kg

**1927XM/K5**

019270129

12" ○

~~CHF 455,00~~**CHF 264,50****Composition d'une clé à chocs réversible compacte 1927XM et 5 douilles à chocs**

○ 720 17-19-21-22-24 mm

≡ 2,8 kg

≡ 307x206x86 mm

**1927CD**

019270007

~~CHF 588,00~~
**CHF 321,50**
**12"**
**Clé à chocs réversible en matériau composite**

- Mécanisme à double frappe
- Couple de serrage élevé
- Commande d'inversion à levier
- Trois niveaux de réglage de la puissance de vissage
- Échappement de l'air par la poignée
- Silencieuse

Vitesse à vide	tours/min	7.000
Mécanisme à percussion		Double frappe
Couple de serrage maximum	Nm	<b>1020</b>
Capacité vis/écrou	Cl 8.8	M22 ● 34 mm
Capacité vis/écrou	Cl 12.9	M18 ● 27 mm
Filetage d'arrivée d'air	GAS	1/4"
Pression d'utilisation	bar	6,2
Ø intérieur du tuyau d'air	mm	10
Consommation d'air moyenne	l/min	130

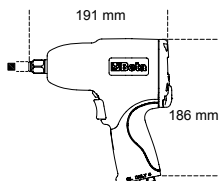
**2,3 kg**
**1927CD/K3**

019270107

~~CHF 572,00~~
**CHF 339,50**
**12"**
**Composition d'une clé à chocs réversible et 3 douilles à chocs**

 ○ 720LC  
17-19-21 mm

**4 kg**

350x305x86 mm

**1927P**

019270008

~~CHF 554,00~~
**CHF 352,50**
**12"**
**Clé à chocs réversible en matériau composite**

- Légère et équilibrée pour une plus grande facilité d'utilisation
- Commande d'inversion à levier
- 3 niveaux de réglage de la puissance de vissage
- Échappement de l'air par la poignée

Vitesse à vide	tours/min	7.500
Mécanisme à percussion		Double frappe
Couple de serrage maximum	Nm	<b>1750</b>
Capacité vis/écrou	Cl 8.8	M24 ● 36 mm
Capacité vis/écrou	Cl 12.9	M20 ● 30 mm
Filetage d'arrivée d'air	GAS	1/4"
Pression d'utilisation	bar	6,2
Ø intérieur du tuyau d'air	mm	10
Consommation d'air moyenne	l/min	290

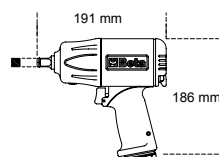
**2 kg**
**1927P/K3**

019270118

~~CHF 646,00~~
**CHF 406,50**
**12"**
**Composition d'une clé à chocs réversible et 3 douilles à chocs**

 ○ 720LC  
17-19-21 mm

**4 kg**

350x305x86 mm

**1927B**

019270022

~~CHF 245,00~~
**CHF 152,00**
**12"**
**Clé à chocs réversible**

- Mécanisme à "Pin Clutch"
- Poignée en caoutchouc
- Commande d'inversion à levier
- Trois niveaux de réglage de la puissance de vissage
- Échappement de l'air par la poignée

Vitesse à vide	tours/min	4.800
Mécanisme à percussion		Double frappe
Couple de serrage maximum	Nm	<b>1600</b>
Capacité vis/écrou	Cl 8.8	M27 ● 41 mm
Capacité vis/écrou	Cl 12.9	M24 ● 36 mm
Filetage d'arrivée d'air	GAS	3/8"
Pression d'utilisation	bar	6,2
Ø intérieur du tuyau d'air	mm	10
Consommation d'air moyenne	l/min	175

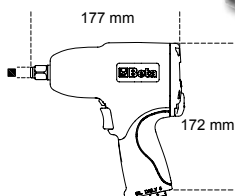
**2,1 kg**
**1927B/K5**

019270122

~~CHF 324,00~~
**CHF 210,00**
**12"**
**Clé à chocs réversible, en aluminium, fournie avec 5 douilles d'impact, en coffret**

○ 720 15-17-19-21-22 mm

**3,5 kg**

350x305x86 mm

3/4"

**728ME/C6**

007280906

**NEW!**

3/4"

~~CHF 316,00~~**CHF 212,00****Coffret métallique comprenant 6 douilles à chocs pour vis à six pans creux**

○ 12-14-17-19-22-24 mm



≡ 335x145x60 mm

**728B/C10**

007280930

**NEW!**

3/4"

~~CHF 448,00~~**CHF 295,00****Coffret métallique comprenant 10 douilles à chocs 12 pans**

○ 17-19-22-24-27-30-32-36-41-46 mm



≡ 275x120x65 mm

**1928XM**

019280030

~~CHF 742,00~~**CHF 422,50****Clé à chocs réversible compacte**

- Mécanisme à double frappe
- Extrêmement compacte et puissante
- Commande d'inversion à touche actionnable d'une seule main
- 3 niveaux de réglage de la puissance de vissage
- Échappement de l'air par la poignée

Vitesse à vide	tours/min	4.800
Mécanisme à percussion		Double frappe
Couple de serrage maximum	Nm	<b>1600</b>
Capacité vis/écrou	Cl 8.8	M27●41 mm
Capacité vis/écrou	Cl 12.9	M24●36 mm
Filetage d'arrivée d'air	GAS	3/8"
Pression d'utilisation	bar	6,2
Ø intérieur du tuyau d'air	mm	10
Consommation d'air moyenne	l/min	175

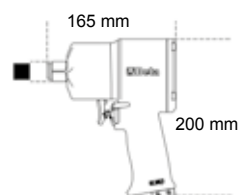

≡ 2,9 kg

**1600 Nm  
EXTRÊMEMENT  
COMPACTE  
ET PUISSANTE**

3/4"

**1928CD**

019280007

~~CHF 1.220,00~~**CHF 654,00****Clé à chocs réversible en matériau composite**

- Mécanisme à double frappe
- Excellent rapport poids/puissance
- Commande d'inversion à levier
- 3 niveaux de réglage de la puissance de vissage
- Échappement de l'air par la poignée
- Silencieuse

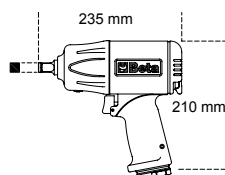

3/4"



≡ 3,5 kg

Vitesse à vide	rpm	4.500
Mécanisme à percussion		Double frappe
Couple de serrage maximum	Nm	<b>1.800</b>
Capacité vis/écrou	Cl 8.8	M27●41 mm
Capacité vis/écrou	Cl 12.9	M24●36 mm
Filetage d'arrivée d'air	GAS	3/8"
Pression d'utilisation	bar	6,2
Ø intérieur du tuyau d'air	mm	10
Consommation d'air moyenne	l/min	215

**1928DA**

019280022

~~CHF 1.873,00~~**CHF 576,00****Clé à chocs réversible**

- Mécanisme à double frappe
- Robuste et compacte; couple de serrage élevé
- Commande d'inversion à levier
- 3 niveaux de réglage de la puissance de vissage et de dévissage
- Échappement de l'air par la poignée
- Poignée ergonomique antidérapante

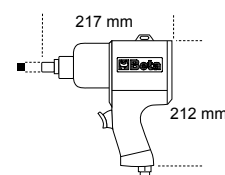

3/4"



≡ 4,3 kg

Vitesse à vide	tours/min	5.000
Mécanisme à percussion		Double frappe
Couple de serrage maximum	Nm	<b>1.695</b>
Capacité vis/écrou	Cl 8.8	M27●41 mm
Capacité vis/écrou	Cl 12.9	M24●36 mm
Filetage d'arrivée d'air	GAS	3/8"
Pression d'utilisation	bar	6,2
Ø intérieur du tuyau d'air	mm	10
Consommation d'air moyenne	l/min	210



**3/4"****1928P**

019280006

~~CHF 1.475,00~~**CHF 990,00****NEW!****Clé à chocs réversible en matériau composite**

- Mécanisme à double frappe
- Légère et bien équilibrée afin de permettre une utilisation aisée
- Bouton pour Commande d'inversion
- 3 niveaux de réglage de la puissance de vissage
- Échappement de l'air par la poignée
- Poignée amortissant les vibrations

Vitesse à vide	tours/min	5.000
Impulse device		Double frappe
Couple de serrage maximum	Nm	<b>2.100</b>
Capacité vis/écrou	Cl 8.8	M30●46 mm
Capacité vis/écrou	Cl 12.9	M27●41 mm
Filetage d'arrivée d'air	GAS	3/8"
Pression d'utilisation	bar	6,2
Ø intérieur du tuyau d'air	mm	10
Consommation d'air moyenne	l/min	221



**2100 Nm**  
**EXTRÊMEMENT COMPACTE**  
**ET PUISSANTE**

**1930PA**

019300032

~~CHF 1.600,00~~**CHF 1.026,00****1"****Clé à chocs réversible**

- Extrêmement légère et compacte
- Poignée auxiliaire
- Commande d'inversion à levier
- 3 niveaux de réglage de la puissance de vissage
- Échappement de l'air par la poignée

Vitesse à vide	tours/min	3.500
Mécanisme à percussion		Double frappe
Couple de serrage maximum	Nm	<b>2445</b>
Capacité vis/écrou	Cl 8.8	M36●55mm
Capacité vis/écrou	Cl 12.9	M30●46mm
Filetage d'arrivée d'air	GAS	1/2"
Pression d'utilisation	bar	6,2
Ø intérieur du tuyau d'air	mm	13
Consommation d'air moyenne	l/min	350

**1930LH**

019300030

~~CHF 1.655,00~~**CHF 1.111,00****1"****Clé à chocs réversible**

- Mécanisme à double frappe
- Arbre de 210 mm (8,3")
- Poignée avec nouveau design, inclinée de 70° pour ne pas fatiguer le poignet
- Doté de manche auxiliaire latéral
- 3 différents niveaux de puissance en vissage et dévissage
- Échappement de l'air situé sur la partie inférieure du corps
- Excellent rapport poids/puissance

Vitesse à vide	tours/min	6.000
Mécanisme à percussion		Double frappe
Couple de serrage maximum	Nm	<b>2441</b>
Capacité vis/écrou	Cl 8.8	M36●55mm
Capacité vis/écrou	Cl 12.9	M30●46mm
Filetage d'arrivée d'air	GAS	1/2"
Pression d'utilisation	bar	6,2
Ø intérieur du tuyau d'air	mm	13
Consommation d'air moyenne	l/min	280

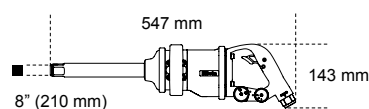

### Cliquet réversible avec extracteur à inertie

- Mécanisme impulsif type "rocking dog" à double frappe
- Facilité de serrage : le système d'extracteur à inertie élimine la torsion du poignet en fin de vissage et réduit la durée d'intervention
- Compact et puissant : le couple maximum atteint est sensiblement supérieur à celui réalisé par un cliquet traditionnel
- Poignée ergonomique en caoutchouc



**12" 136 Nm** 1,5 kg

**1922P3** 019220013 ~~CHF 542,00~~ **CHF 357,50**

Vitesse à vide	tours/min	600
Couple de serrage maximum	Nm	136
Capacité vis/écrou	Cl 8.8	M12●18 mm
Capacité vis/écrou	Cl 12.9	M10●16 mm
Filetage d'arrivée d'air	GAS	1/2"
Pression d'utilisation	bar	6,2
Ø intérieur du tuyau d'air	mm	10
Consommation d'air moyenne	l/min	113

**COUPLES ÉLEVÉS  
SANS  
CONTRECOUPS DANS  
LE POIGNET**



**14" 68 Nm** 600 g

**1922P1** 019220006 ~~CHF 343,00~~ **CHF 232,50**

**38" 68 Nm**

**1922P2** 019220010 ~~CHF 343,00~~ **CHF 232,50**

Vitesse à vide	tours/min	700
Couple de serrage maximum	Nm	68
Capacité vis/écrou	Cl 8.8	M10●16 mm
Capacité vis/écrou	Cl 12.9	M8●13 mm
Filetage d'arrivée d'air	GAS	1/2"
Pression d'utilisation	bar	6,2
Ø intérieur du tuyau d'air	mm	10
Consommation d'air moyenne	l/min	88

**1933IH** 019330006 ~~CHF 278,00~~ **CHF 184,50**

### Meuleuse droite haute puissance

- Fournie avec pinces de Ø 3 et 6 mm



Vitesse à vide	tours/min	20.000
Capacité pince	mm	3-6
Puissance	kW	0,75
Filetage d'arrivée d'air	GAS	1/4"
Pression d'utilisation	bar	6,2
Ø intérieur du tuyau d'air	mm	10
Consommation d'air moyenne	l/min	370

**1942A** 019420000 ~~CHF 419,00~~ **CHF 283,50**

### Scie alternative

- Idéale pour la découpe de carrosseries, tuyaux et pots d'échappement, aluminium et plastique
- Munie de poignée en caoutchouc, tuyau d'échappement en PVC et tuyau d'alimentation
- Échappement de l'air par l'arrière



Nombre de cycles par minute		10.000
Longueur de la course	mm	10
Filetage d'arrivée d'air	GAS	1/4"
Pression d'utilisation	bar	6,2
Ø intérieur du tuyau d'air	mm	8
Consommation d'air moyenne	l/min	75

**1936/5A** 019360025 ~~CHF 564,00~~ **CHF 382,50**

### Meuleuse à renvoi d'angle

- Extrêmement compacte et maniable
- Poignée auxiliaire avec option droite/gauche
- Blocage de l'arbre avec bouton de blocage du mandrin
- Fournie avec accessoire pour le changement rapide des disques
- Carter de protection réglable facilement en neuf positions différentes et à déclenchement rapide
- Échappement de l'air par l'arrière

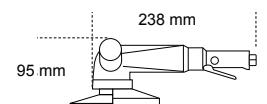

Vitesse à vide	tours/min	10.000
Puissance	kW	0,66
Filetage de la broche		M14
Filetage d'arrivée d'air	GAS	1/4"
Pression d'utilisation	bar	6,2
Ø intérieur du tuyau d'air	mm	10
Consommation d'air moyenne	l/min	390

**1937 5**

019370001

~~CHF 595,00~~
**CHF 396,00**

**Ponceuse orbitale rotative sans lubrification, en matériau composite**

- Aucune lubrification requise
- Très compacte et maniable
- Plateau avec bande auto-agrippante 6 trous, Ø 150 mm
- Réglage en continu de la vitesse du moteur
- Poignée souple antidérapante
- Prévu pour le branchement à des systèmes d'aspiration avec raccord pivotant
- Échappement de l'air orientable

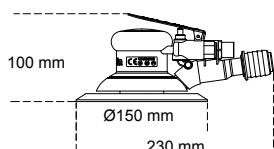

Vitesse à vide	tours/min	12.000
Puissance	kW	0,18
Dimension du plateau	mm	150
Filetage de la broche		5/16"-24
Filetage d'arrivée d'air	GAS	1/4"
Pression d'utilisation	bar	6,2
Ø intérieur du tuyau d'air	mm	10
Consommation d'air moyenne	l/min	170

**1946 C4,8**

019460006

~~CHF 796,00~~
**CHF 528,50**

**Riveteuse avec aspiration automatique**

- Riveteuse professionnelle pour rivets en acier, acier inoxydable, aluminium et cuivre, de 2,4 - 3,2 - 4,0 - 4,8 mm
- Bec conique à pointe
- Puissant et maniable, avec poignée en composite
- Avec déflecteur récupérateur de clous et seringue de lubrification

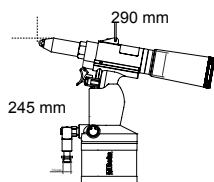

Matériau/rivet	2,4	3,2	4	4,8
Cuivre	✓	✓	✓	✓
Aluminium	✓	✓	✓	✓
Acier	✓	✓	✓	✓
Acier inoxydable	✓	✓	✓	✓

Puissance de traction	N	8.900
Longueur de la course	mm	15
Capacité maximum rivets	Ø acier inoxydable	4,8 mm
Filetage d'arrivée d'air	GAS	1/4"
Pression d'utilisation	bar	6,2
Ø intérieur du tuyau d'air	mm	10
Consommation d'air moyenne	l/cycle	2,6

**1949XS**

019490025

**NEW!**
~~CHF 8,85~~
**CHF 7,00**
**Soufflette stylo progressive**

- Fabriquée en alliage léger
- Débit d'air réglable en tournant la tête du stylo



Embout cuivre fileté	1/4" GAS
Pression d'utilisation	3-8 bar
Pression d'utilisation maximum	10 bar
Température d'utilisation	-20°C + 70°C

**1949U5**

019490030

~~CHF 49,00~~
**CHF 32,50**
**Soufflette progressive avec 5 buses**

- Corps en matériau composite à haute résistance, antichoc
- 3 buses en acier 100/160/320 mm avec embout de protection en caoutchouc anti-rayures
- 1 buse "Turbo" en nylon renforcé avec fibres de verre et embout de sécurité
- 1 buse orientable 100 mm nylon renforcé avec fibres de verre
- Doté de système de fixation rapide

Embout cuivre fileté	1/4" GAS
Pression d'utilisation	10 bar
Pression d'utilisation maximum	10 bar
Consommation d'air moyenne	280 l/min
Température d'utilisation	-10°C + 85° C





- SEMELLE INTERCALAIRE EN EVA
- SUPPORT DE STABILITÉ TALON
- SEMELLE ANTI-PERFORATION EN FIBRE COMPOSITE

**NEW!**

**7371V**

CHF 177,50

CHF 112,00

**Chaussures de travail O-GRAVITY extrêmement respirantes. La couleur fluo et le design captivant donnent à la chaussure une touche d'innovation.**

- Laçage traditionnel
- Chausse large

EU	UK	
38	5	073710038
39	6	073710039
40	6,5	073710040
41	7	073710041
42	8	073710042
43	9	073710043
44	10	073710044
45	10,5	073710045
46	11	073710046
47	12	073710047
48	13	073710048



**7372B**

CHF 181,50

CHF 119,50

**Chaussure basse O-Gravity ultra légère, en tissu sans couture et à haute respirabilité.**

- Laçage traditionnel
- Chausse large

EU	UK	
38	5	073720038
39	6	073720039
40	6,5	073720040
41	7	073720041
42	8	073720042
43	9	073720043
44	10	073720044
45	10,5	073720045
46	11	073720046
47	12	073720047
48	13	073720048



S1PS HRO FO SR ESD



EN ISO  
20345  
2022

450 g

S1P HRO SRC



450 g

**7352B**

CHF 171,50

CHF 112,50

**Chaussure basse O-Gravity ultra légère en tissu mesh à haute respirabilité avec inserts en TPU**

- Embout en composite
- Col "slip on" élastifié

EU	UK	
38	5	073520138
39	6	073520139
40	6,5	073520140
41	7	073520141
42	8	073520142
43	9	073520143
44	10	073520144
45	10,5	073520145
46	11	073520146
47	12	073520147
48	13	073520148



**7352G**

CHF 177,50

CHF 123,00

**Chaussure basse O-Gravity ultra légère, en tissu mesh hydrofuge**

- Embout en composite
- Laçage traditionnel
- Chausse large

EU	UK	
38	5	073520338
39	6	073520339
40	6,5	073520340
41	7	073520341
42	8	073520342
43	9	073520343
44	10	073520344
45	10,5	073520345
46	11	073520346
47	12	073520347
48	13	073520348



S1P HRO SRC



450 g

S1P HRO SRC ESD



450 g

- SEMELLE INTERCALAIRE EN EVA
- SUPPORT DE STABILITÉ TALON
- SEMELLE ANTI-PERFORATION EN FIBRE COMPOSITE

**7354N**

~~CHF 177,00~~ CHF 116,00

**Chaussure basse O-Gravity ultra légère, en tissu mesh hydrofuge**

- Embout en composite
- Col "slip on" élastifié



EU	UK	
38	5	073540038
39	6	073540039
40	6,5	073540040
41	7	073540041
42	8	073540042
43	9	073540043
44	10	073540044
45	10,5	073540045
46	11	073540046
47	12	073540047
48	13	073540048

S3 HRO SRC ESSENTIAL 460 g

**7381N**

~~CHF 210,50~~ CHF 139,00

**Chaussures de travail O-GRAVITY EXTREME**

- Embout en composite
- Imperméable, membrane avec système "bootie", coupe-vent et extrêmement respirant
- Chaussure large

**IMPERMÉABLE**

EU	UK	
38	5	073810038
39	6	073810039
40	6,5	073810040
41	7	073810041
42	8	073810042
43	9	073810043
44	10	073810044
45	10,5	073810045
46	11	073810046
47	12	073810047
48	13	073810048



S3 HRO SRC WR 500 g

**7382N**

~~CHF 236,00~~ CHF 155,50

**Chaussures de travail O-GRAVITY EXTREME**

- Embout en composite
- Imperméable, membrane avec système "bootie", coupe-vent et extrêmement respirant
- Chaussure large

**IMPERMÉABLE**

EU	UK	
38	5	073820038
39	6	073820039
40	6,5	073820040
41	7	073820041
42	8	073820042
43	9	073820043
44	10	073820044
45	10,5	073820045
46	11	073820046
47	12	073820047
48	13	073820048



S3 HRO SRC WR 550 g

**7356G**

~~CHF 182,50~~ CHF 121,50

**Chaussure O-Gravity ultra légère en microfibre hydrofuge**

- Embout en composite
- Col "slip on" élastifié

EU	UK	
38	5	073560038
39	6	073560039
40	6,5	073560040
41	7	073560041
42	8	073560042
43	9	073560043
44	10	073560044
45	10,5	073560045
46	11	073560046
47	12	073560047
48	13	073560048



S3 HRO SRC ESSENTIAL 460 g

**7357G**

~~CHF 202,00~~ CHF 133,50

**Chaussure O-Gravity ultra légère en microfibre hydrofuge**

- Embout en composite
- Laçage traditionnel

EU	UK	
38	5	073570038
39	6	073570039
40	6,5	073570040
41	7	073570041
42	8	073570042
43	9	073570043
44	10	073570044
45	10,5	073570045
46	11	073570046
47	12	073570047
48	13	073570048



S3 HRO SRC ESSENTIAL 480 g



# ACTIVE

• **EMBOÛT EN COMPOSITE**  
• **SEMELLE ANTI-PERFORATION EN FIBRE COMPOSITE**



## 7316NG

~~CHF 114,50~~ **CHF 77,00**

*Chaussure basse en tissu mesh à haute respirabilité et croûte de velours avec maintien de la stabilité du talon*

**S1P SRC ESD**



EU	UK	Code
35	2,5	073160635
36	3,5	073160636
37	4,5	073160637
38	5	073160638
39	6	073160639
40	6,5	073160640
41	7	073160641
42	8	073160642
43	9	073160643
44	10	073160644
45	10,5	073160645
46	11	073160646
47	12	073160647
48	13	073160648

## 7316NB

~~CHF 114,50~~ **CHF 77,00**

*Chaussure basse en tissu mesh à haute respirabilité et croûte de velours avec maintien de la stabilité du talon*

**S1P SRC ESD**



EU	UK	Code
35	2,5	073160735
36	3,5	073160736
37	4,5	073160737
38	5	073160738
39	6	073160739
40	6,5	073160740
41	7	073160741
42	8	073160742
43	9	073160743
44	10	073160744
45	10,5	073160745
46	11	073160746
47	12	073160747
48	13	073160748

## 7317NA

~~CHF 98,00~~ **CHF 66,00**

*Chaussure basse aérée en croûte de velours avec renfort en microfibre dans la zone du talon*

**S1P SRC**



EU	UK	Code
35	2,5	073170135
36	3,5	073170136
37	4,5	073170137
38	5	073170138
39	6	073170139
40	6,5	073170140
41	7	073170141
42	8	073170142
43	9	073170143
44	10	073170144
45	10,5	073170145
46	11	073170146
47	12	073170147
48	13	073170148

## 7322SA

~~CHF 112,00~~ **CHF 76,00**

*Chaussure basse en tissu, très résistante à l'abrasion, avec support de stabilité du talon*

**S3 SRC**



EU	UK	Code
35	2,5	073220435
36	3,5	073220436
37	4,5	073220437
38	5	073220438
39	6	073220439
40	6,5	073220440
41	7	073220441
42	8	073220442
43	9	073220443
44	10	073220444
45	10,5	073220445
46	11	073220446
47	12	073220447
48	13	073220448

## 7320NA

~~CHF 103,50~~ **CHF 69,50**

*Chaussure basse en Nubuck hydrofuge avec renfort anti-abrasion dans la zone de l'embout*

**S3 SRC**



EU	UK	Code
35	2,5	073200435
36	3,5	073200436
37	4,5	073200437
38	5	073200438
39	6	073200439
40	6,5	073200440
41	7	073200441
42	8	073200442
43	9	073200443
44	10	073200444
45	10,5	073200445
46	11	073200446
47	12	073200447
48	13	073200448

## 7321NA

~~CHF 106,50~~ **CHF 71,00**

*Chaussure montante en Nubuck hydrofuge, délaçage rapide, avec renfort anti-abrasion dans la zone de l'embout*

**S3 RS SRC**



EU	UK	Code
35	2,5	073210435
36	3,5	073210436
37	4,5	073210437
38	5	073210438
39	6	073210439
40	6,5	073210440
41	7	073210441
42	8	073210442
43	9	073210443
44	10	073210444
45	10,5	073210445
46	11	073210446
47	12	073210447
48	13	073210448

**DÉLAÇAGE RAPIDE**



# FLEX

- EMBOUT EN COMPOSITE
- SEMELLE ANTI-PERFORATION EN FIBRE COMPOSITE
- INSERT ANTI-ABRASION SUR L'EMBOUT



EN ISO 20345 2011



## 7212B

~~CHF 96,00~~ CHF 64,50

*Chaussure basse en croûte de velours aérée avec inserts en tissu mesh*



S1P SRC ESD



490 g

EU	UK	Code
35	2,5	072120235
36	3,5	072120236
37	4,5	072120237
38	5	072120238
39	6	072120239
40	6,5	072120240
41	7	072120241
42	8	072120242
43	9	072120243
44	10	072120244
45	10,5	072120245
46	11	072120246
47	12	072120247
48	13	072120248

## 7212G

~~CHF 96,00~~ CHF 64,50

*Chaussure basse aérée en croûte de velours*



S1P SRC ESD



490 g

EU	UK	Code
35	2,5	072120335
36	3,5	072120336
37	4,5	072120337
38	5	072120338
39	6	072120339
40	6,5	072120340
41	7	072120341
42	8	072120342
43	9	072120343
44	10	072120344
45	10,5	072120345
46	11	072120346
47	12	072120347
48	13	072120348

## 7213G

~~CHF 96,00~~ CHF 64,50

*Chaussure basse en croûte de velours aérée avec inserts en tissu mesh hautement respirant*



**HAUTEMENT RESPIRANT**

S1P SRC ESD



490 g

EU	UK	Code
35	2,5	072130135
36	3,5	072130136
37	4,5	072130137
38	5	072130138
39	6	072130139
40	6,5	072130140
41	7	072130141
42	8	072130142
43	9	072130143
44	10	072130144
45	10,5	072130145
46	11	072130146
47	12	072130147
48	13	072130148

## 7214G

~~CHF 104,00~~ CHF 69,50

*Chaussure basse en Nubuck Action hydrofuge avec insert anti-abrasion sur l'embout*



S3 SRC ESD



500 g

EU	UK	Code
35	2,5	072140235
36	3,5	072140236
37	4,5	072140237
38	5	072140238
39	6	072140239
40	6,5	072140240
41	7	072140241
42	8	072140242
43	9	072140243
44	10	072140244
45	10,5	072140245
46	11	072140246
47	12	072140247
48	13	072140248

## 7218G

~~CHF 108,50~~ CHF 72,50

*Chaussure montante en Nubuck Action hydrofuge avec insert anti-abrasion sur l'embout*



**DÉLAÇAGE RAPIDE**

S3 SRC RS ESD



550 g

EU	UK	Code
35	2,5	072180135
36	3,5	072180136
37	4,5	072180137
38	5	072180138
39	6	072180139
40	6,5	072180140
41	7	072180141
42	8	072180142
43	9	072180143
44	10	072180144
45	10,5	072180145
46	11	072180146
47	12	072180147
48	13	072180148

## HEAVY DUTY

- ANTI-ABRASION SUR LE TALON ET COUVRE-EMBOUIT RENFORCÉ EN POLYURETHANE
- EMBOUT EN FIBRE DE VERRE
- FIBRE COMPOSITE AVEC TRAITEMENTS CÉRAMIQUES

EN ISO 20345 2011



### 7293HM

~~CHF 236,00~~

**CHF 154,00**

*Chaussure montante en cuir pleine fleur gras hydrofuge avec semelle extérieure en caoutchouc VIBRAM® à hautes prestations, insert anti-abrasion sur le talon et couvre-embout renforcé en polyuréthane*

**S3 HRO HI SRC**



EU	UK	📄
39	6	072930639
40	6,5	072930640
41	7	072930641
42	8	072930642
43	9	072930643
44	10	072930644
45	10,5	072930645
46	11	072930646
47	12	072930647
48	13	072930648

### 7294HM

~~CHF 249,50~~

**CHF 164,50**

*Chaussure montante en cuir pleine fleur gras hydrofuge avec semelle extérieure en caoutchouc VIBRAM® à hautes prestations, insert anti-abrasion sur le talon et couvre-embout renforcé en polyuréthane*

**S3 HRO HI SRC**



EU	UK	📄
39	6	072940639
40	6,5	072940640
41	7	072940641
42	8	072940642
43	9	072940643
44	10	072940644
45	10,5	072940645
46	11	072940646
47	12	072940647
48	13	072940648

## TREKKING

- EMBOUT EN ACIER
- SEMELLE ANTI-PERFORATION EN FIBRE COMPOSITE

EN ISO 20345 2011



### 7249GK

~~CHF 83,00~~

**CHF 57,50**

*Chaussure montante en croûte de velours à délaçage rapide, avec inserts en nylon et couvre-embout renforcé en polyuréthane*

**S1P RS SRC**



EU	UK	📄
35	2,5	072490235
36	3,5	072490236
37	4,5	072490237
38	5	072490238
39	6	072490239
40	6,5	072490240
41	7	072490241
42	8	072490242
43	9	072490243
44	10	072490244
45	10,5	072490245
46	11	072490246
47	12	072490247
48	13	072490248

**DÉLAÇAGE RAPIDE**

### 7236BK

~~CHF 99,00~~

**CHF 67,50**

*Chaussure montante en Nubuck Action hydrofuge à délaçage rapide, avec couvre-embout renforcé en polyuréthane*

**S3 RS SRC**



EU	UK	📄
35	2,5	072360335
36	3,5	072360336
37	4,5	072360337
38	5	072360338
39	6	072360339
40	6,5	072360340
41	7	072360341
42	8	072360342
43	9	072360343
44	10	072360344
45	10,5	072360345
46	11	072360346
47	12	072360347
48	13	072360348

**DÉLAÇAGE RAPIDE**

### 7238WR

~~CHF 132,50~~

**CHF 89,50**

*Chaussure montante en cuir velours avec inserts en nylon, semelle en caoutchouc haute résistance, délaçage rapide*  
**Chaussure WR résistante à l'eau**

- Embout en composite

**IMPERMÉABLE**



**S3 HRO RS WR SRC**

**DÉLAÇAGE RAPIDE**

EU	UK	📄
35	2,5	072380235
36	3,5	072380236
37	4,5	072380237
38	5	072380238
39	6	072380239
40	6,5	072380240
41	7	072380241
42	8	072380242
43	9	072380243
44	10	072380244
45	10,5	072380245
46	11	072380246
47	12	072380247
48	13	072380248

# EASY PLUS

- EMBOUT COMPOSITE
- SEMELLE ANTIPERFORATION EN FIBRE COMPOSITE



## 7220PEK

~~CHF 86,50~~ **CHF 58,50**

*Chaussure basse en cuir pigmenté hydrofuge avec inserts en nylon et couvre-embout anti-abrasion*

**S3 SRC**



EU	UK	Code
35	2,5	072200235
36	3,5	072200236
37	4,5	072200237
38	5	072200238
39	6	072200239
40	6,5	072200240
41	7	072200241
42	8	072200242
43	9	072200243
44	10	072200244
45	10,5	072200245
46	11	072200246
47	12	072200247
48	13	072200248

## 7221PEK

~~CHF 90,50~~ **CHF 61,50**

*Chaussure montante en cuir pigmenté hydrofuge avec inserts en nylon, couvre-embout anti-abrasion*

**S3 RS SRC**



**DÉLAÇAGE RAPIDE**

EU	UK	Code
35	2,5	072210235
36	3,5	072210236
37	4,5	072210237
38	5	072210238
39	6	072210239
40	6,5	072210240
41	7	072210241
42	8	072210242
43	9	072210243
44	10	072210244
45	10,5	072210245
46	11	072210246
47	12	072210247
48	13	072210248

## 7222PEK

~~CHF 83,00~~ **CHF 54,50**

*Chaussure basse en daim perforée grise, avec empiècements en mesh hautement respirant*

**S1P SRC**



EU	UK	Code
35	2,5	072220135
36	3,5	072220136
37	4,5	072220137
38	5	072220138
39	6	072220139
40	6,5	072220140
41	7	072220141
42	8	072220142
43	9	072220143
44	10	072220144
45	10,5	072220145
46	11	072220146
47	12	072220147
48	13	072220148

## 7223PEK

~~CHF 89,50~~ **CHF 57,00**

*Chaussure basse en croûte de velours avec inserts en maille à ventilation élevée et couvre-embout anti-abrasion*

**S1P SRC**



EU	UK	Code
35	2,5	072230135
36	3,5	072230136
37	4,5	072230137
38	5	072230138
39	6	072230139
40	6,5	072230140
41	7	072230141
42	8	072230142
43	9	072230143
44	10	072230144
45	10,5	072230145
46	11	072230146
47	12	072230147
48	13	072230148



**CHAUSSURES DE SÉCURITÉ ET VÊTEMENTS DE TRAVAIL**



• **EMBOUIT EN ACIER**  
• **SEMELLE ANTI-PERFORATION EN FIBRE COMPOSITE**

**EN ISO 20345 2011**



**BASIC**

**7241CK**

~~CHF 63,50~~ **CHF 43,00**

*Chaussure basse en cuir pigmenté hydrofuge*

EU	UK	Code
35	2,5	072411535
36	3,5	072411536
37	4,5	072411537
38	5	072411538
39	6	072411539
40	6,5	072411540
41	7	072411541
42	8	072411542
43	9	072411543
44	10	072411544
45	10,5	072411545
46	11	072411546
47	12	072411547
48	13	072411548

**S3 SRC**



**7243CK**

~~CHF 65,50~~ **CHF 45,50**

*Chaussure montante en cuir pigmenté hydrofuge*

EU	UK	Code
35	2,5	072431335
36	3,5	072431336
37	4,5	072431337
38	5	072431338
39	6	072431339
40	6,5	072431340
41	7	072431341
42	8	072431342
43	9	072431343
44	10	072431344
45	10,5	072431345
46	11	072431346
47	12	072431347
48	13	072431348

**S3 RS SRC**



**DÉLAÇAGE RAPIDE**

**7245BK**

~~CHF 75,50~~ **CHF 52,50**

*Chaussure montante type "soudeur" à lacets en cuir pleine fleur pigmenté hydrofuge, délaçage rapide, protection frontale avec languette d'ouverture rapide type "scratch"*

EU	UK	Code
35	2,5	072451235
36	3,5	072451236
37	4,5	072451237
38	5	072451238
39	6	072451239
40	6,5	072451240
41	7	072451241
42	8	072451242
43	9	072451243
44	10	072451244
45	10,5	072451245
46	11	072451246
47	12	072451247
48	13	072451248

**S3 RS SRC**



**DÉLAÇAGE RAPIDE**

**7246BK**

~~CHF 65,50~~ **CHF 45,50**

*Chaussure basse type tennis aérée en croûte de velours*

EU	UK	Code
35	2,5	072461235
36	3,5	072461236
37	4,5	072461237
38	5	072461238
39	6	072461239
40	6,5	072461240
41	7	072461241
42	8	072461242
43	9	072461243
44	10	072461244
45	10,5	072461245
46	11	072461246
47	12	072461247
48	13	072461248

**S1P SRC**



**7422P**

~~CHF 19,50~~ **CHF 12,00**

*Chaussettes courtes en coton éponge recyclé avec pointe et talon en éponge effet tremor (Lot de 2 paires)*

EU	Code
39-42	M 074220102
43-46	L 074220104

**NEW!**



**7426P**

~~CHF 18,20~~ **CHF 12,00**

*Chaussettes maxi sneaker en coton recyclé, avec plante du pied en coton éponge, pointe et talon avec effet tremor*

EU	Code
39-42	M 074260102
43-46	L 074260104

**NEW!**



**7430T**

~~CHF 23,40~~ **CHF 15,00**

*Chaussettes sneaker en coton recyclé, avec pointe et talon éponge effet tremor*

EU	Code
39-42	M 074300202
43-46	L 074300204

**NEW!**



## 7818G

~~CHF 93,50~~ CHF 59,00

**Pantalon de travail multipoches avec inserts en tissu extensible**



### GRIS

XS	46	078180000
S	48	078180001
M	50	078180002
L	52	078180003
XL	54	078180004
XXL	56	078180005
XXXL	58	078180006

T/C canvas, 65% polyester, 35% coton, 260 g/m<sup>2</sup>

- Insert en tissu extensible 90% nylon, 10% spandex; 260 g/m<sup>2</sup>
- Poches pour genouillères et bas de jambes renforcés en polyester 300D

### ROBUSTESSE

Le tissu en polyester et coton rend le pantalon solide. L'ajout d'empêchements anti-abrasion sur les genoux et sur le bas de jambe augmente encore plus sa résistance

### CONFORT ET PRATICITÉ

L'ajout d'empêchements stretch dans l'entrejambe et à l'arrière rend le pantalon extrêmement confortable. Étude des détails et ajout de poches, porte-mètres et porte-marteau pour une extrême praticité. Même les travailleurs les plus exigeants seront satisfaits.

## 7818CM

~~CHF 99,00~~ CHF 63,00

**Pantalon de travail multipoches robuste, confortable et pratique avec un design camouflage exclusif**



### CAMOUFLAGE

XS	46	078180300
S	48	078180301
M	50	078180302
L	52	078180303
XL	54	078180304
XXL	56	078180305
XXXL	58	078180306

## 7819G

~~CHF 93,50~~ CHF 59,00

**Pantalon de travail multipoches avec poches amovibles flottantes,**

- T/C canvas, 65% polyester, 35% coton, 260 g/m<sup>2</sup>
- Insert en tissu extensible 90% nylon, 10% spandex; 260 g/m<sup>2</sup>
- Poches pour genouillères et bas de jambes renforcés en polyester 300D



XS	46	078190000
S	48	078190001
M	50	078190002
L	52	078190003
XL	54	078190004
XXL	56	078190005
XXXL	58	078190006



## NEW!

### PRATIQUE

Grâce à ces 14 poches et aux détails de rangement ce pantalon équipé de poches amovibles à la taille et des porte-mètres permettent un rangement optimal même pour les utilisateurs exigeants.

### ROBUSTE

Son tissu en polyester/coton et l'ajout de rempiècement anti-abrasion sur les genoux et sur le bas des jambes améliore sa durée de vie.

### CONFORTABLE

Le rajout d'un rempiècement stretch dans l'entrejambe et sur la zone lombaire rend ce pantalon extrêmement confortable.

## 7600N

~~CHF 96,00~~ CHF 63,50

**Pantalon "work trekking" en tissu stretch**

- 90 % nylon, 10 % tissu stretch, 265 g/m<sup>2</sup>, noir



**TREKKING HEAVY**  
**SLIM FIT**

XS	46	076000100
S	48	076000101
M	50	076000102
L	52	076000103
XL	54	076000104
XXL	56	076000105
XXXL	58	076000106

### CONFORT MAXIMUM

Le tissu stretch et léger permet de suivre chaque mouvement et assure un maximum de confort.

Les coutures préformées aux genoux augmentent le confort.

### RÉSISTANCE ET DURABILITÉ

L'ajout d'empêchements en tissu extensible hautement résistant à l'abrasion rend le pantalon encore plus résistant et durable.

### DESIGN ET PRATICITÉ

Le design innovant s'inspire des vêtements de montagne et est l'élément distinctif du pantalon work trekking, qui allie confort et lignes simples et captivantes.

## 7610N

~~CHF 93,50~~ CHF 62,00

**Pantalon "work trekking" LIGHT en tissu stretch**

- 90 % nylon, 10 % tissu 10 stretch, 140 g/m<sup>2</sup>, noir



**TREKKING LIGHT**  
**SLIM FIT**

XS	46	076100100
S	48	076100101
M	50	076100102
L	52	076100103
XL	54	076100104
XXL	56	076100105
XXXL	58	076100106

**7650** ~~CHF 121,50~~ **CHF 80,00**

**Pantalon de travail multipoches élastique, anthracite**

- Tissu élastifié 90 % nylon, 10 % spandex, **260 g/m<sup>2</sup>**
- Poches pour genouillères, poches arrière et bas de jambe renforcés en polyester 600D
- Portabilité sèche
- Entrejambe antidéchirure
- Taille plus haute à l'arrière pour une meilleure protection du dos
- Deux grandes poches avant, dont une avec petite poche à fermeture éclair horizontale
- Deux poches arrière avec fermeture à scratch
- Grande poche latérale à soufflet sur jambe gauche avec fermeture à scratch, dotée de petite poche avec fermeture éclair verticale
- Poche avant sur jambe droite avec fermeture éclair horizontale
- Grandes poches pour genouillères avec fermeture à scratch
- Poche pour mètre et passant pour marteau

**HEAVY**



XS	46	076500000
S	48	076500001
M	50	076500002
L	52	076500003
XL	54	076500004
XXL	56	076500005
XXXL	58	076500006

**7660G** ~~CHF 104,50~~ **CHF 72,50**

**Pantalon de travail stretch, léger, multipoches**

- Tissu extensible 86% nylon, 14% élasthanne, **140 g/m<sup>2</sup>**
- Poches pour genouillères
- Poches arrière renforcées en polyester 300D
- Entrejambe indéchirable
- Deux poches arrière renforcées, une avec fermeture à glissière
- Poche pour règle et boucle pour marteau

**LIGHT**



XS	46	076600000
S	48	076600001
M	50	076600002
L	52	076600003
XL	54	076600004
XXL	56	076600005
XXXL	58	076600006

**TOP line**

**SLIM FIT**



**7850G** ~~CHF 60,50~~ **CHF 38,00**

**Pantalon de travail "cargo",**

100 % coton, 240 g/m<sup>2</sup>, taille extensible sur les côtés et grandes poches latérales avec inserts réfléchissants, gris et détails vert fluo  
Coupe slim

**NEW!**

**LOOK CLASSIQUE, MAIS TOUJOURS ACTUEL**

Les lignes simples, et le souci des détails rendent ce pantalon parfait pour le travail et les loisirs.

**CONFORT** Le tissu 100 % coton et sa taille extensible sont des caractéristiques spécialement conçues pour garantir un maximum de légèreté et de confort dans toutes les situations de travail.

**FONCTIONNEL** Une attention toute particulière a été mise sur le choix et le positionnement des poches rendant ainsi ce pantalon très pratique.



**SLIM FIT**



XS	46	078500100
S	48	078500101
M	50	078500102
L	52	078500103
XL	54	078500104
XXL	56	078500105
XXXL	58	078500106
XXXXL	60	078500107

**7642G** ~~CHF 41,50~~ **CHF 26,00**

**Sweatshirt 240g/m<sup>2</sup>, 60% coton, 40% polyester gris chiné et inserts noirs**

Le sweatshirt à col rond Beta est la combinaison parfaite entre confort et look moderne.

**CONFORT**

Le tissu souple et chaud permet de travailler avec un confort optimal. Le choix du col, des poignets et du bas extensibles rend le vêtement encore plus pratique et fonctionnel.

**LOOK MODERNE**

Les détails fluorescents, les coutures colorées et les inserts réfléchissants donnent au vêtement une touche stylée unique.

**NEW!**



XS	076420000
S	076420001
M	076420002
L	076420003
XL	076420004
XXL	076420005
XXXL	076420006



**7665**
~~CHF 73,50~~
**CHF 50,00**
**Sweatshirt à capuche avec fermeture éclair longue**

- 60% coton, 40% polyester, 280 g/m<sup>2</sup>
- Poignets élastiques et extensibles
- Deux grandes poches à la taille avec fermeture éclair
- Poche poitrine avec fermeture éclair verticale

**NOIR**
**7665N**
**TOP**  
line

**GRIS**
**7665G**

	NOIR	GRIS
XS	076650000	076650100
S	076650001	076650101
M	076650002	076650102
L	076650003	076650103
XL	076650004	076650104
XXL	076650005	076650105
XXXL	076650006	076650106

**7637G**
~~CHF 109,00~~
**CHF 72,00**
**Sweatshirt technique en polaire avec empiècements en tissu softshell pour rester confortablement au chaud et à l'aise en toute situation et afficher un look moderne.**

- Tissu principal : polaire 100 % polyester, 250 g/m<sup>2</sup>
- Empiècement : softshell 100D avec polaire couplé, 270 g/m<sup>2</sup>

**PROTECTION**

Le tissu utilisé rend le vêtement chaud et confortable, garantissant une protection contre le froid pendant le travail.

**CONFORT ET DURABILITÉ**

Le design ergonomique et léger rend le vêtement extrêmement confortable et fonctionnel.

Les empiècements softshell renforcent davantage le vêtement et en augmentent la durabilité.

**LOOK MODERNE**

Le design captivant et la combinaison de deux matériaux différents rendent le sweatshirt parfait pour le travail et les loisirs.



	NOIR	GRIS
XS	076370000	076370000
S	076370001	076370001
M	076370002	076370002
L	076370003	076370003
XL	076370004	076370004
XXL	076370005	076370005
XXXL	076370006	076370006

**7636N**
~~CHF 34,00~~
**CHF 21,00**
**Pull en micro-polaire et fermeture éclair courte 180 g/m<sup>2</sup> noir avec détails réfléchissants**

La micro polaire associée à des lignes simples, le confort et la praticité.

**DES LIGNES SIMPLES**

Le choix de la couleur noire et les détails réfléchissants sont conçus pour un vêtement au style simple, qui permet une association parfaite avec tous les vêtements de la gamme Beta.

**COMMODITÉ ET PROTECTION** Le tissu polaire très léger rend le vêtement extrêmement confortable et pratique pour le travail, tout en garantissant une protection optimale contre le froid.

**NEW!**

	NOIR	GRIS
XS	076360500	076360500
S	076360501	076360501
M	076360502	076360502
L	076360503	076360503
XL	076360504	076360504
XXL	076360505	076360505
XXXL	076360506	076360506

**7654N**
~~CHF 58,50~~
**CHF 39,00**

**Pull en micro-polaire, fermeture éclair courte, élastique, noir**

- 180 g



- 95 % polyester, 5 % spandex
- Poignets élastiques
- Poche de poitrine avec fermeture éclair verticale
- Empiècements en polyester sur poche de poitrine et manches

XS	076540000
S	076540001
M	076540002
L	076540003
XL	076540004
XXL	076540005
XXXL	076540006

**7657N**
~~CHF 74,50~~
**CHF 51,00**

**Pull polaire, fermeture éclair longue, élastique, noir**

- 280 g
- Deux grandes poches à la taille avec fermeture éclair



XS	076570000
S	076570001
M	076570002
L	076570003
XL	076570004
XXL	076570005
XXXL	076570006

**7750N**
~~CHF 103,50~~
**CHF 65,00**
**NEW!**

**Blouson bomber de travail multipoches 100 % polyester, rembourrage 100 % polyester, 120 g/m<sup>2</sup>, noir**

**PROTECTION**

Le choix du 100 % polyester pour le tissu et le rembourrage garantit une résistance et une protection extrême contre le froid.

**PRATIQUE**

Les deux poches situées sur la poitrine et la poche à la taille avec fermeture éclair apporte la solution optimale pour un vêtement pratique et fonctionnel.

**PERSONNALISATION**

La poche intérieure permet la personnalisation du vêtement.



XS	077500000
S	077500001
M	077500002
L	077500003
XL	077500004
XXL	077500005
XXXL	077500006
XXXXL	077500007

**7670G**
~~CHF 138,00~~
**CHF 95,00**

**Anorak en polyester Oxford 300D, imperméable, enduit PU, gris anthracite**

- Enduit PU (résistance aux colonnes d'eau jusqu'à 2 000 mm - respirabilité 2 000 mvp)
- Tissu extérieur : 100 % polyester
- Tissu intérieur : 100 % polyester
- Double fermeture sur le devant avec fermeture éclair et boutons-pression



S	076700001
M	076700002
L	076700003
XL	076700004
XXL	076700005
XXXL	076700006

**7673NG**
~~CHF 123,50~~
**CHF 84,50**

**Veste de travail sans manches avec rembourrage en GRAPHENE, 80 g/m<sup>2</sup>**

- Tissu extérieur : torse et épaules en tissu softshell - 96 % polyester, 4 % élasthanne
- dos : 100 % nylon 20D



S	076730001
M	076730002
L	076730003
XL	076730004
XXL	076730005
XXXL	076730006

**7780QN**
~~CHF 164,00~~ **CHF 112,00**
**Blouson bomber**

S	077800201
M	077800202
L	077800203
XL	077800204
XXL	077800205
XXXL	077800206

- Tissu extérieur poitrine et dos : 100 % nylon 300D, imperméable et résistant
- Épaules : softshell 96 % polyester, 4 % spandex
- Tissu intérieur : 100% polyester
- Matelassé 100 % polyester

**PROTECTION**

Au traditionnel tissu en nylon, sur la poitrine et le dos, sont ajoutés des empiècements en softshell sur les épaules, les bras et le capuche, ce qui rend le vêtement encore plus résistant à l'eau et à le vent.

**CONCEPTION ET INNOVATION**

Le mélange de deux tissus, la combinaison de gris et de noir et le nouveau système de matelassage à chaud rendent le vêtement innovant et moderne, idéal pour le travail et les loisirs.

**7579QN**
~~CHF 97,00~~ **CHF 64,00**
**Gilet de travail**

S	075790201
M	075790202
L	075790203
XL	075790204
XXL	075790205
XXXL	075790206



- 97% COTON, 3% ÉLASTHANE, 220 g/m<sup>2</sup>
- COULEUR : GRIS AVEC DÉTAILS RÉFLÉCHISSANTS

**7930MG**
~~CHF 77,50~~ **CHF 49,00**
**Pantalon de travail gris, multipoches**

- Poches pour l'insertion de genouillères avec fermeture à scratch

**NEW!**

XS	079300400
S	079300401
M	079300402
L	079300403
XL	079300404
XXL	079300405
XXXL	079300406

- Ceinture à la taille élastique
- 2 grandes poches avant
- 2 poches arrière avec fermeture à scratch
- Grandes poches avant avec fermeture à scratch
- Porte-clés à la taille
- Liseret arrière avec logo Beta
- Logo réfléchissant sur la poche de la jambe gauche

**7931MG**
~~CHF 62,50~~ **CHF 39,00**
**Bermuda de travail gris**
**NEW!**

XS	079310400
S	079310401
M	079310402
L	079310403
XL	079310404
XXL	079310405
XXXL	079310406

**7935MG**
~~CHF 136,00~~ **CHF 86,00**
**Combinaison de travail**

- Fermeture éclair frontale avec curseur à double pression
- Col avec fermeture à scratch
- Poignets avec réglage à scratch
- Poche pour l'insertion de genouillères

XS	079350400
S	079350401
M	079350402
L	079350403
XL	079350404
XXL	079350405
XXXL	079350406

**NEW!**
**7937MG**
~~CHF 72,00~~ **CHF 46,00**
**Gilet de travail**

- Fermeture zippée frontale avec rabat de fermeture à scratch
- Inserts anti-abrasion en polyester/PU « Oxford », 220 g/m<sup>2</sup>
- Poches poitrine avec fermeture à scratch et poche stylo
- Grandes poches à la taille avec fermeture à scratch
- Taille réglable avec scratch

**NEW!**

XS	079370400
S	079370401
M	079370402
L	079370403
XL	079370404
XXL	079370405
XXXL	079370406



## EASY CANVAS 260 g

• T/C CANVAS, 65 % POLYESTER, 35 % COTON, 260 g/m<sup>2</sup>



### 7900G

~~CHF 76,00~~

**CHF 52,50**

#### Pantalon de travail

- Empiècements et genouillères en "Oxford" polyester/PU, 220 g/m<sup>2</sup>
- Poches pour genouillères

TAILLE	XS	S	M	L	XL	XXL	XXXL	XXXXL
079000800	46	48	50	52	54	56	58	60
079000801								
079000802								
079000803								
079000804								
079000805								
079000806								
079000807								



### 7901G

~~CHF 61,50~~

**CHF 42,00**

#### Bermuda de travail

- Empiècements en "Oxford" polyester/PU, 220 g/m<sup>2</sup>

- Fermeture éclair métallique
- Deux poches frontales profondes avec empiècements fourre-tout avec fermeture à scratch
- Grande poche latérale gauche avec fermeture à scratch, dotée de poche pour téléphone et de pochette porte-badge
- Grandes poches arrière avec renforts en "Oxford" et fermeture à scratch
- Poche pour mètre et passant pour marteau



TAILLE	XS	S	M	L	XL	XXL	XXXL	XXXXL
079010800	46	48	50	52	54	56	58	60
079010801								
079010802								
079010803								
079010804								
079010805								
079010806								
079010807								

### 7903G

~~CHF 95,50~~

**CHF 64,50**

#### Cotte de travail

- Fermeture éclair métallique
- Bretelles élastiques réglables à décrochage rapide en matière plastique
- Ceinture élastiquée
- Grande poche de poitrine avec fermeture à scratch

TAILLE	XS	S	M	L	XL	XXL	XXXL	XXXXL
079030800								
079030801								
079030802								
079030803								
079030804								
079030805								
079030806								
079030807								



### 7905G

~~CHF 119,00~~

**CHF 81,00**

#### Combinaison de travail

- Poignets réglables à scratch
- Fermeture éclair frontale double curseur, avec rabat de fermeture à scratch
- Grande poche latérale gauche avec fermeture à scratch, dotée de poche pour téléphone et de pochette porte-badge

- T/C canvas, 65 % polyester, 35 % coton, 260 g/m<sup>2</sup>
- Empiècements et genouillères en "Oxford" polyester/PU, 220 g/m<sup>2</sup>
  - Poignets réglables à scratch
- Fermeture éclair frontale double curseur, avec rabat de fermeture à scratch
- Poches de poitrine avec fermeture à scratch et petite poche pour stylos
  - Deux poches frontales profondes avec empiècements fourre-tout avec fermeture à scratch
- Poche pour mètre et passant pour marteau
  - Poches pour genouillères



TAILLE	XS	S	M	L	XL	XXL	XXXL	XXXXL
079050800								
079050801								
079050802								
079050803								
079050804								
079050805								
079050806								
079050807								

### 7907G

~~CHF 71,00~~

**CHF 48,00**

#### Gilet de travail

- Empiècements anti-abrasion en "Oxford" polyester/PU, 220 g/m<sup>2</sup>
- Poches de poitrine avec fermeture à scratch, petite poche pour stylos et pochette porte-badge
- Grandes poches à la taille avec fermeture à scratch

TAILLE	XS	S	M	L	XL	XXL	XXXL	XXXXL
079070800								
079070801								
079070802								
079070803								
079070804								
079070805								
079070806								
079070807								



### 7909G

~~CHF 84,50~~

**CHF 57,00**

#### Veste de travail

- Empiècements en "Oxford" polyester/PU, 220 g/m<sup>2</sup>
- Poignets réglables à scratch
- Fermeture éclair frontale, avec rabat de fermeture à scratch
- Taille réglable
- Poches de poitrine avec fermeture à scratch, petite poche pour stylos et pochette porte-badge
- Deux poches profondes à la taille avec fermeture à bouton pression

TAILLE	XS	S	M	L	XL	XXL	XXXL	XXXXL
079090800								
079090801								
079090802								
079090803								
079090804								
079090805								
079090806								
079090807								



## EASY TWILL 180 g

• T/C TWILL, 65 % POLYESTER, 35 % COTON, 180 g/m<sup>2</sup>

Beta EASY LIGHT

### 7860G

~~CHF 69,00~~ CHF 46,50

#### Pantalon de travail léger

- Empiècements et genouillères en "Oxford" polyester/PU, 220 g/m<sup>2</sup>

XS	46	078600800
S	48	078600801
M	50	078600802
L	52	078600803
XL	54	078600804
XXL	56	078600805
XXXL	58	078600806
XXXXL	60	078600807
5XL	62	078600808



LIGHT

### 7861G

~~CHF 57,00~~ CHF 38,00

#### Bermuda de travail léger

- Empiècements en "Oxford" polyester/PU, 220 g/m<sup>2</sup>

- Fermeture éclair métallique
- Deux poches frontales profondes avec empiècements fourre-tout avec fermeture à scratch
- Grande poche latérale gauche avec fermeture à scratch, dotée de poche pour téléphone et de pochette porte-badge
- Grandes poches arrière avec renforts en "Oxford" et fermeture à scratch
- Poche pour mètre et passant pour marteau



LIGHT

XS	46	078610800
S	48	078610801
M	50	078610802
L	52	078610803
XL	54	078610804
XXL	56	078610805
XXXL	58	078610806
XXXXL	60	078610807
5XL	62	078610808

### 7863G

~~CHF 84,50~~ CHF 57,00

#### Cotte de travail légère

- Fermeture éclair métallique
- Bretelles élastiques réglables à décrochage rapide en matière plastique
- Grande poche de poitrine avec fermeture à scratch

LIGHT

XS	078630800
S	078630801
M	078630802
L	078630803
XL	078630804
XXL	078630805
XXXL	078630806
XXXXL	078630807
5XL	078630808



### 7865G

~~CHF 110,00~~ CHF 73,00

#### Combinaison de travail légère

- Poignets réglables à scratch
- Fermeture éclair frontale double curseur, avec rabat de fermeture à scratch
- Grande poche latérale gauche avec fermeture à scratch, dotée de poche pour téléphone et de pochette porte-badge

- Empiècements et genouillères en "Oxford" polyester/PU, 220 g/m<sup>2</sup>
- Poignets réglables à scratch
- Deux poches frontales profondes avec empiècements fourre-tout avec fermeture à scratch
- Grandes poches arrière avec renforts en "Oxford" et fermeture à scratch
- Poche pour mètre et passant pour marteau
- Poches pour genouillères



LIGHT

XS	078650800
S	078650801
M	078650802
L	078650803
XL	078650804
XXL	078650805
XXXL	078650806
XXXXL	078650807
5XL	078650808

### 7867G

~~CHF 63,50~~ CHF 42,50

#### Gilet de travail léger

- Empiècements anti-abrasion en "Oxford" polyester/PU, 220 g/m<sup>2</sup>
- Poches de poitrine avec fermeture à scratch, petite poche pour stylos et pochette porte-badge

LIGHT

XS	078670800
S	078670801
M	078670802
L	078670803
XL	078670804
XXL	078670805
XXXL	078670806
XXXXL	078670807
5XL	078670808



### 7869G

~~CHF 74,50~~ CHF 50,50

#### Veste de travail

- Empiècements en "Oxford" polyester/PU, 220 g/m<sup>2</sup>
- Poignets réglables à scratch
- Fermeture éclair frontale double curseur, avec rabat de fermeture à scratch
- Taille réglable
- Poches de poitrine avec fermeture à scratch, petite poche pour stylos et pochette porte-badge
- Deux poches profondes à la taille avec fermeture à scratch

LIGHT

XS	078690800
S	078690801
M	078690802
L	078690803
XL	078690804
XXL	078690805
XXXL	078690806
XXXXL	078690807
5XL	078690808



**7548M**
~~CHF 32,50~~
**CHF 21,00**

*T-shirt imprimé moderne,  
100% coton, 150 g/m<sup>2</sup>*

**NEW!**

XS	075480400
S	075480404
M	075480401
L	075480402
XL	075480403
XXL	075480405
XXXL	075480406

**7548C**
~~CHF 32,50~~
**CHF 21,00**

*T-shirt imprimé classique,  
100% coton, 150 g/m<sup>2</sup>*

**NEW!**

XS	075480500
S	075480501
M	075480502
L	075480503
XL	075480504
XXL	075480505
XXXL	075480506

**9525TR**
~~CHF 31,00~~
**CHF 21,00**
**NEW!**

*Casquette noir type camionneur  
avec visière incurvée, 50 % coton,  
50 % polyester avec arrière en  
maille*

**9526F**
~~CHF 683,00~~
**CHF 453,00**
**NEW!**

*Mini-réfrigérateur noir, d'une  
capacité de 63 litres et de  
classe énergétique F.*

**9520P**
~~CHF 87,50~~
**CHF 58,00**
**NEW!**

*Porte-parapluie noir métallique et  
galvanisé avec logo BETA découpé  
au laser et bac collecteur*

**9563U**
~~CHF 455,00~~
**CHF 300,00**

*Fauteuil de bureau, ergonomique*

**Dimensions:**

- Hauteur du dossier : 97 cm
- Dimensions de l'assise : 50 cm x 53 cm
- Hauteur totale de la chaise : 133-144 cm
- Socle : 35 cm (longueur du pied) x 49 cm (hauteur)





# Beta

## R5C55



**MODULAR SYSTEM**



**Configurez  
votre atelier  
en ligne**





 **Beta**  
**AMBASSADOR**

**FABIO QUARTARARO**



Partnership 2023

2023 MotoGP  
World Championship



**R • PETER AG**

Weieracherstrasse 9  
CH-8184 Bachenbülach  
Tel. + 41 (0) 44 872 40 40  
Fax + 41 (0) 44 860 85 18  
✉ info@r-peter.ch

998016042



Beta Utensili S.p.A. | via Volta, 18 | 20845 Sovico (MB) | tel +39 039 20771  
[www.beta-tools.com](http://www.beta-tools.com)