

# SPECIAL 22/ 23 WORLDWIDE



Das Werkzeug

Nouveautés et compléments

HAZET  
SMART  
HOLDER»»



SWM2223/FR/CH/9

CHF

Prix promotionnels recommandés non contractuels hors T.V.A. Prix valables à partir du 01/09/2022 jusqu'au 28/02/2023 au plus tard.  
Sous réserve de modifications de prix avant le 28/02/2023. Sous réserve d'erreurs.

## HAZET SMART HOLDER

NOUVEAU !

- ✓ Jeu d'outils pratique, idéal pour tous les artisans ou pour la maison – parfait également en complément du coffre à outils
- ✓ Rentre dans pratiquement n'importe quel sac, il est en outre parfaitement adapté à tous les travaux de vissage courants à réaliser rapidement
- ✓ Indispensable pour tous les petits travaux de vissage « à faire haut la main »

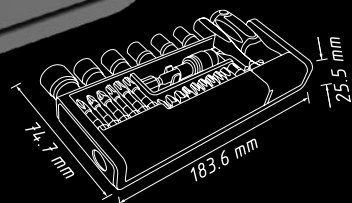
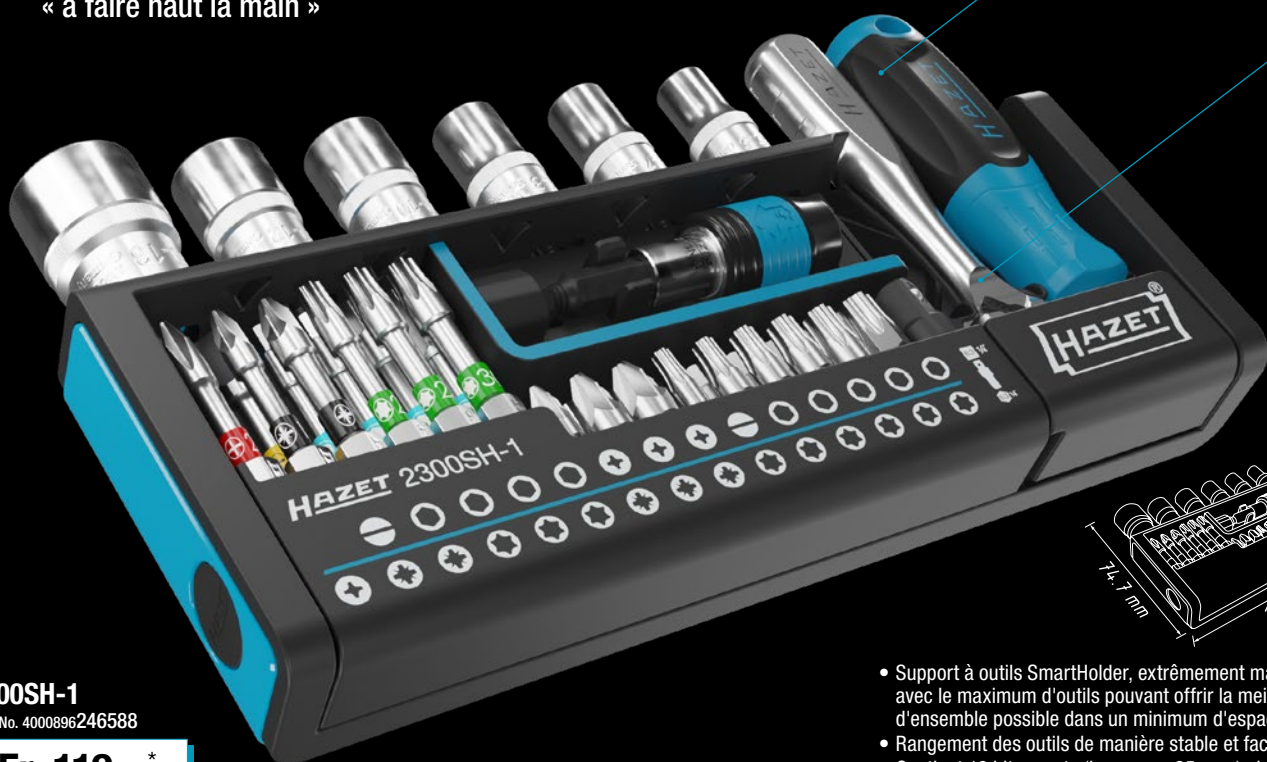

**2300SH-1**  
EAN-No. 4000896246588

**Fr. 119,-\***

- Support à outils SmartHolder, extrêmement maniable et compact avec le maximum d'outils pouvant offrir la meilleure vue d'ensemble possible dans un minimum d'espace
- Rangement des outils de manière stable et facilement accessible
- Contient 18 bits courts (longueur : 25 mm) ainsi que 11 bits longs (longueur : 50 mm) et un adaptateur 1/4" approprié
- Facilement nettoyable



Compartiment pour embouts-tournevis (bits) avec positionnement incliné en actionnant le bouton-poussoir qui se trouve sur le côté

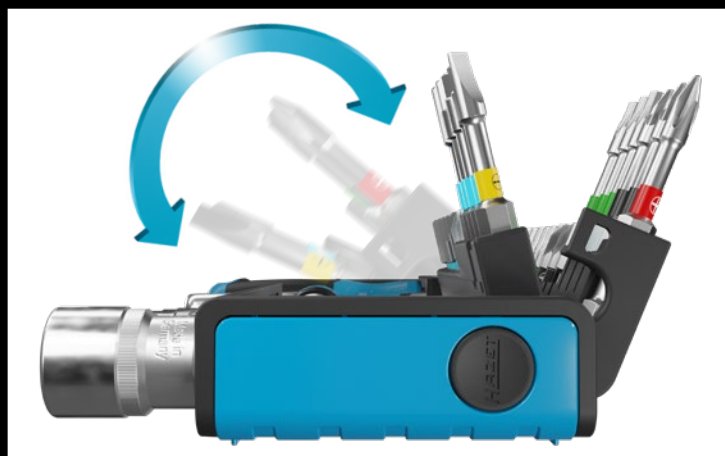

Les rangées de bits se détachent l'une de l'autre pour pouvoir retirer facilement tous les bits à tout moment



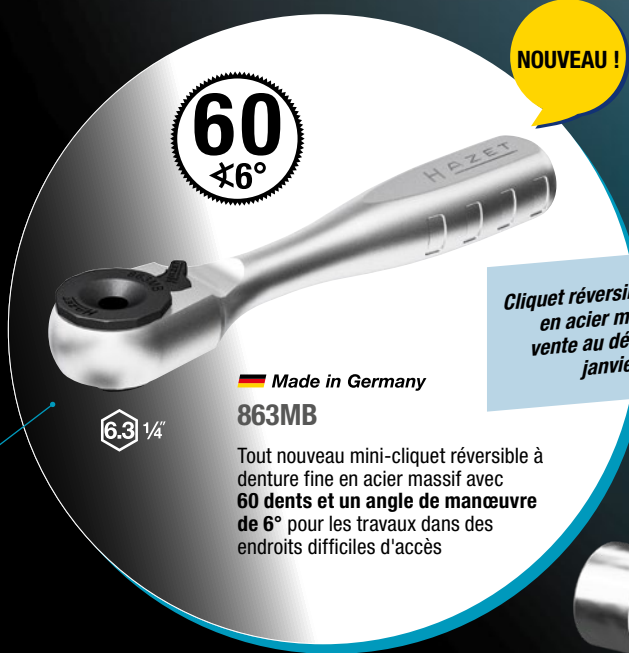

**60**  
6°

**NOUVEAU !**

*Cliquet réversible à denture fine en acier massif 863MB, vente au détail à partir de janvier 2023 !*

Made in Germany

**863MB**

Tout nouveau mini-cliquet réversible à denture fine en acier massif avec **60 dents et un angle de manœuvre de 6°** pour les travaux dans des endroits difficiles d'accès

6.3 1/4"

6.3 1/4" 6.3 1/4" 6.3 1/4" 6.3 1/4" 39

**NOUVEAU !**

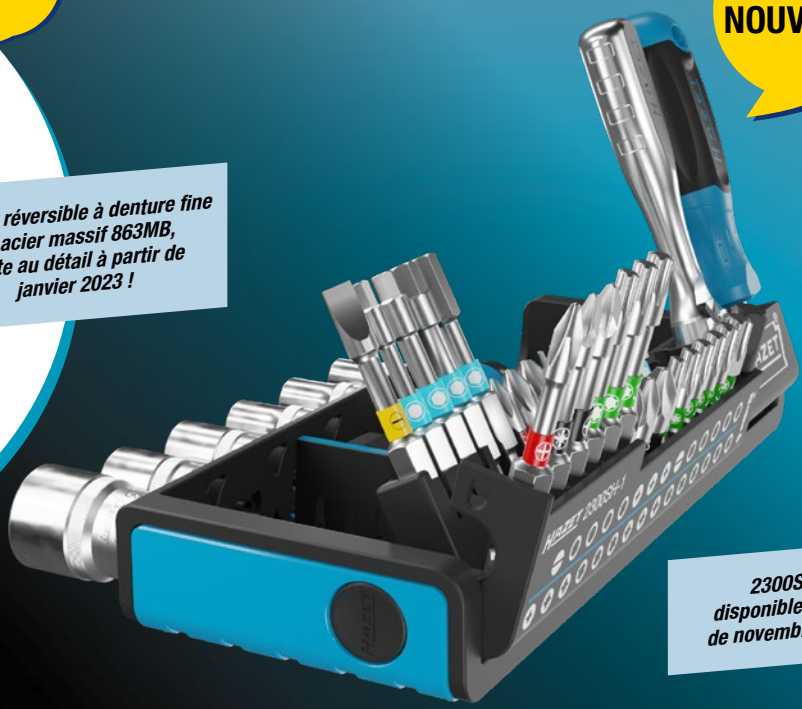

**2300SH-1**  
disponible à partir de novembre 2022 !

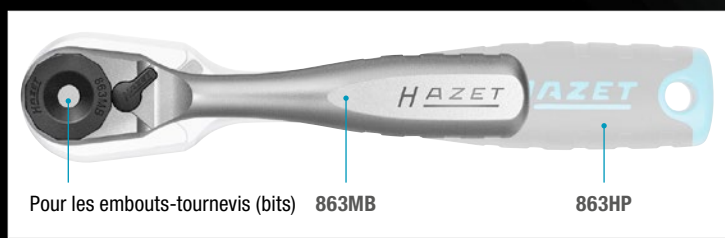

Pour les embouts-tournevis (bits) 863MB 863HP

Comparaison de 863MB (longueur : 90 mm) par rapport à 863HP (longueur : 116 mm)



**Tirer pour ouvrir !**

1x	6.3 1/4"		–	Mini-cliquet réversible à denture fine en acier massif
1x	6.3 1/4"		–	Porte-embouts (bits) avec aimant
1x	6.3 1/4"		6.3 1/4"	Adaptateur
1x	6.3 1/4"		6.3 1/4"	Adaptateur
3x			6.3 1/4"	PH1 · PH2 · PH3
3x			6.3 1/4"	PZ1 · PZ2 · PZ3
1x			6.3 1/4"	0.6 x 4.5 mm
5x			6.3 1/4"	3 · 4 · 5 · 6 · 8 mm
6x			6.3 1/4"	T10 · T15 · T20 · T25 · T30 · T40
3x			6.3 1/4"	T20 · T25 · T30
4x			6.3 1/4"	3 · 4 · 5 · 6 mm
1x			6.3 1/4"	PH2
1x			6.3 1/4"	0.8 x 5.5 mm
2x			6.3 1/4"	PZ1 · PZ2
6x			6.3 1/4"	5.5 · 7 · 8 · 10 · 12 · 13 mm

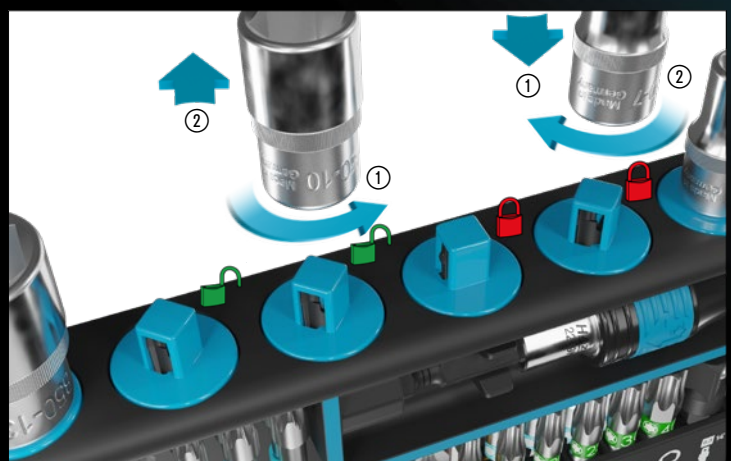

À l'état fermé, toutes les pièces sont toujours bloquées de manière sûre. Il est impossible qu'elles tombent ! Pour retirer une douille, la tourner vers la gauche et la tirer vers le haut

## Multimètre

- Mesure de la tension, résistance, fréquence, capacité et température
- Pour l'artisanat, l'industrie, pour les bricoleurs ou les ateliers de voiture de tourisme, de véhicules utilitaires ou d'engins agricoles
- Pointes de mesure inclus à encliqueter dans un étui
- Sonde de température de -20° C à 200° C comprise
- Test de diode
- Lors du test de continuité, le vibreur intégré indique une continuité inférieure à 50 Ω
- Rapport cyclique
- Mesure de la résistance : 0 à 60 MΩ
- Arrêt automatique
- Rétroéclairage
- Data Hold
- True RMS
- CAT III 600V
- Manipulation simple grâce au tableau de commande clair et au grand écran LC éclairé (lecture rapide de toutes les données)
- Les temps de réponse très rapides assurent un affichage rapide des résultats de mesure
- Ajustement optimal de l'appareil grâce à la patte sur le boîtier
- L'étui protège le multimètre des dommages dus à une chute
- 2x piles AA incluses



2152-600  
EAN-No. 4000896246762

**Fr. 188,-\***

**NOUVEAU !**

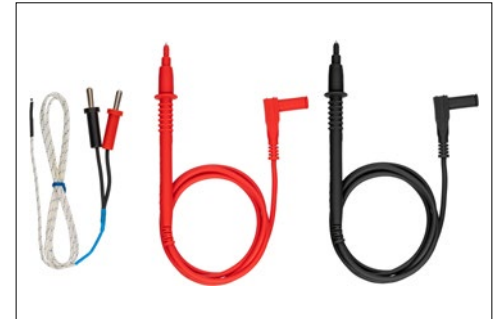

Pointes de mesure et étui inclus



Tension continue V	Tension alternative V	Courant continu A	Courant alternatif A	Résistance MΩ	Température °C	Fréquence MHz
0 - 600	0 - 600	0 - 10	0 - 10	0 - 60	De -20 à 200	0 - 10





## Jeu d'outils haute tension, avec isolation de protection

- Développement du produit en partenariat avec un des principaux constructeurs automobiles, avec agrément de l'organisme TÜV-Süd
- Surface : avec isolation de protection

10 3/8 10 3/8

52

**NOUVEAU !**

Disponible à partir d'octobre 2022



150/52

EAN-No. 4000896247578

**Fr. 1.584,-\***



10 3/8



0.4 x 2.5 mm  
0.5 x 3 mm  
0.6 x 3.5 mm  
0.8 x 4 mm



Tournevis détecteur de tension inclus !



10 3/8

Longueur : 90 · 142 mm



PH1  
PH2  
PH3



10 3/8

s 6 · 7 · 8 · 9 · 10 · 11 · 12 · 13  
14 · 17 · 18 · 19 · 20 · 22 mm



T20  
T25  
T30



10 3/8

M8 · M10 · M12



Pour véhicules hybrides et électriques !





## Micro-meuleuse coudée

- Puissance : 186,4 watts
- Usinage précis de pièces à travailler, même dans les endroits difficiles d'accès
- Entrée du raccord d'air : filetage intérieur 12,91 mm (1/4")
- Raccord : taille nominale de 7,2 (inclus)
- Tuyau souple de raccordement de 1 500 mm inclus

**NOUVEAU !**

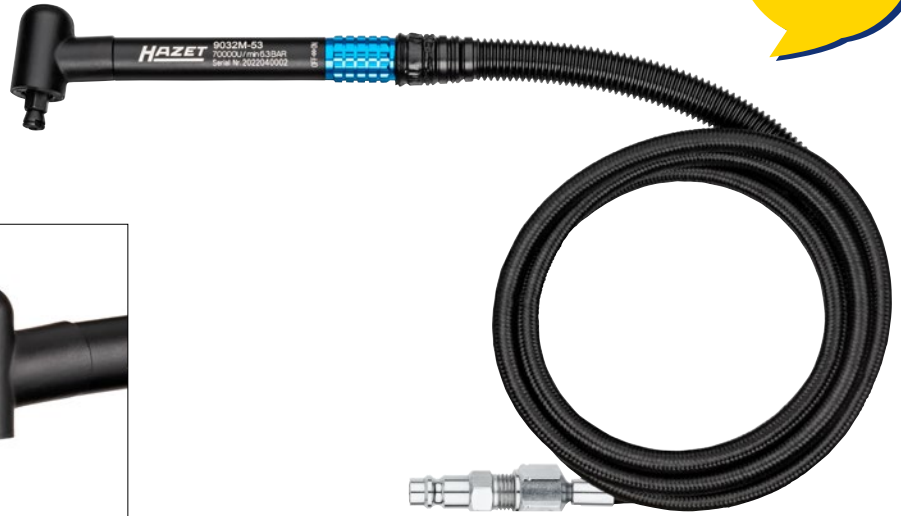

Longue durée de vie grâce aux lamelles en Kevlar



**9032M-53**

EAN-No. 4000896246205

**Fr. 327,-\***

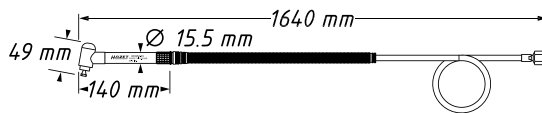

70.000	150	77.7	78.1	0.37	3	1.650	0.23



## Accessoires



5



HAZET No.	Désignation	Tige mm	Longueur de travail mm		EAN-No. 4000896+	Fr.* net
9032-03/5	Jeu de fraises sur tiges en métal dur, pour 9032M, 9032M-36, 9032M-53	3	13	5	222483	146,-



## Crayon graveur

- Marquage précis et durable (protection antivol, date de montage, etc.) de pièces (jusqu'à HRC55) · métaux · pierre · céramique · matières plastiques
- Boîtier solide en métal
- Insonorisé
- Design étroit et haptique optimale
- Le ressort de protection contre les courbures empêche le tuyau de se plier
- Commande de puissance moletée
- Entrée du raccord d'air : filetage intérieur 12,91 mm (1/4")
- Raccord : taille nominale de 7,2 (inclus)
- Tuyau souple de raccordement de 1 500 mm inclus

**NOUVEAU !**

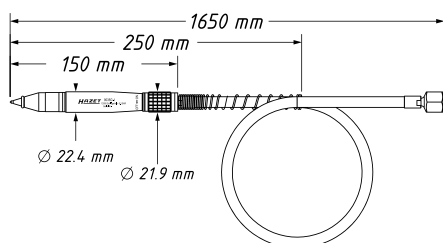

**9035G-1**

EAN-No. 4000896246625

**Fr. 245,-\***

tr/min	l/min.	db (A) Lp A	db (A) Lp W	m/s <sup>2</sup>	mm	kg
13.000	28.31	78	90	2.5	1.640	0.22

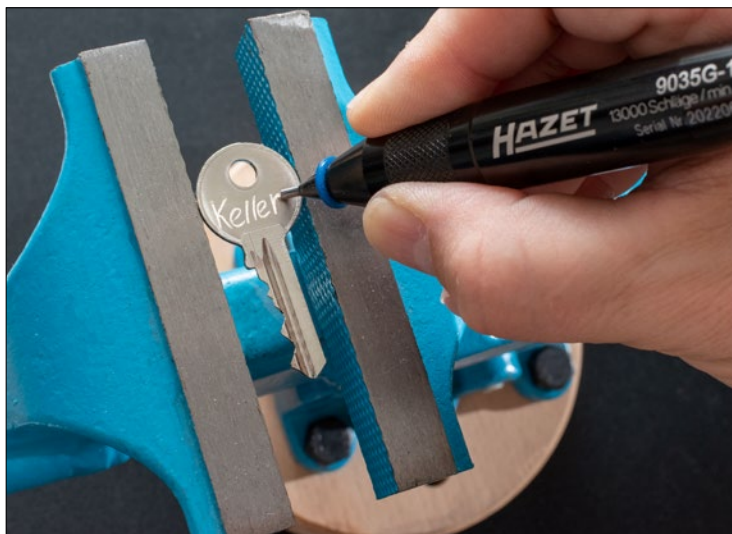

## Douille pour vilebrequin 1/2"

- La manœuvre par adaptateur à chocs par ex. HAZET 1003S-1 ou une douille  $\leq 24$  mm permet une transmission de force élevée grâce à un entraînement optionnel de 20 mm = 3/4"
- Manœuvre du raccord à vis du vilebrequin
- **DACIA** Dokker · Duster · Lodgy · Logan · Logan MCV · Sandero
- **FORD** C-MAX · Fiesta · Focus · Fusion · Mondeo · Puma ST · Tourneo · Transit
- **INFINITI** Q30
- **SUZUKI** Jimmy
- **MERCEDES-BENZ** Classe A · Classe B · Citan · Citan Mixto · Citan Tourer · CLA Coupe · CLA · GLA
- **NISSAN** Almera · Cube · Evalia Bus · Juke · Kubistar · Micra · Note · NV200 · Pulsar · Qashqai · Tiida
- **OPEL** Vivaro
- **RENAULT** Captur · Clio · Fluence · Grand Scénic · Kadjar · Kangoo · Laguna · Latitude · Mégane · Modus/Grand Modus · Scénic · Talisman · Thalia · Twingo
- **Volvo** C30 · S40 · V50

Codes moteurs



**NOUVEAU !**

**Made in Germany**

**900SZ6-18**

EAN-No. 4000896246267

**Fr. 17,-\***

S  
18 mm



1/2" S  
24 mm

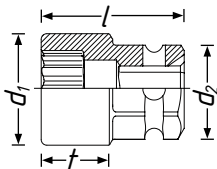

$d_1$ mm	$d_2$ mm	$l$ mm	$t$ mm
30	27	38	11

Non compris dans le jeu !



900SZ6-18



1003S-1

20 3/4"



## Douille pour compresseur turbo à profil spécial 1/4"

- Le profil spécial permet une insertion parfaite dans le vissage et garantit une répartition optimale des forces
- Desserrage et serrage du manchon d'admission du compresseur turbo sans utiliser d'outil spécial
- **MERCEDES-BENZ** Classe C (W205 · S205) · C180 BlueTEC · C200 BlueTEC · Classe C modèle T (S205) · C180 BlueTEC · C200 BlueTEC · Vito (W447) 109 CDI, 111 CDI · Marco Polo Camper (W447) 160CDI · 180CDI
- **NISSAN** Qashqai/Qashqai +2 · 1 (J10, NJ10, JJ10E) 1,6 dCi · 1,6 dCi Allrad · Qashqai 2 (J11, J11) 1,6 dCi · 1,6 dCi All Mode 4x4-i · X-Trail (T32) 1,6 dCi, 1,6 dCi All Mode 4x4-i · NV300 fourgon (X82) 1,6 dCi 95/120
- **OPEL** Vivaro B (X82) 1,6 CDTI
- **RENAULT** Fluence (L3) 1,6 dCi, Grand Scénic 3 (JZ0/1) 1,6 dCi · Mégane CC (EZ0/1) 1,6 dCi · Mégane 3 Coupé (DZ0/1) 1,6 dCi · Scénic 3 (JZ0/1) 1,6 dCi · Trafic 3 Bus (JG, FG) · 1,6 dCi 90/115
- Sortie : profil spécial
- Surface : phosphatée
- Pour utilisation manuelle

**NOUVEAU !**



6.3 1/4"

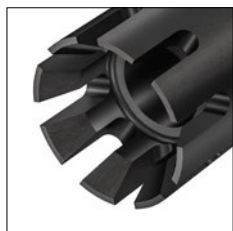

**Made in Germany**

**2751-1**

EAN-No. 4000896246250

**Fr. 12,-\***

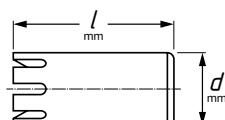

$d$ mm	$l$ mm
12	26

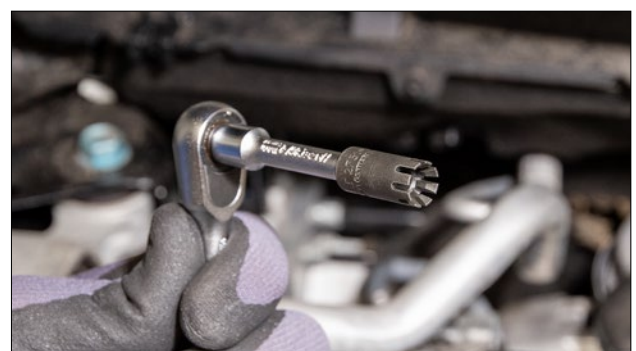



## Embout-tournevis (bit) TORX® 1/4" pour soupape AGR de BMW et MINI

- Pour la manœuvre du vissage de la soupape AGR sur les moteurs diesel **BMW** et **MINI**
- La longueur de la douille rend le raccordement de différents outils superflu
- Lame longue et fine pour les endroits difficilement accessibles
- Utilisation universelle où une longue lame TORX® est requise, avec ou sans alésage de tenon
- Accessibilité sans problème du vissage de la soupape AGR sur les moteurs diesel suivants N47, N57, B37, B47, B57
- Sortie : profil TORX® intérieur T30H à pivot
- Pour utilisation manuelle

**NOUVEAU !**



6.3 1/4"

∅ 6 mm

Made in Germany

**8502LG-T30H**

EAN-No. 4000896246076

**Fr. 13,60\***

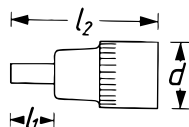

d mm	l <sub>1</sub> mm	l <sub>2</sub> mm
11.5	194	213



## Extracteur de moyeu de roue de pompe haute pression VAG

- Extraction sans dommage du moyeu de roue lors du démontage de la pompe haute pression
- Spécialement adapté aux espaces réduits du lieu de montage de la pompe sur le moteur et à la forme spéciale du moyeu de roue
- Pour moteurs TDI / Common-Rail 1,4l, 1,6l, 2,0l de **VW, AUDI, SEAT, ŠKODA**
- **VW** Arteon · Golf 6-7 · Beetle · Polo 5-6 · Caddy · Passat · Sharan · Scirocco · Touran · Tiguan · T-Roc · Jetta · Crafter
- **AUDI** A1 · A3 · A4 · A5 · A6 · TT · Q2 · Q3 · Q5
- **SEAT** Ibiza · Leon · Toledo · Ateca · Arona · Alhambra · Altea · Exeo · Tarraco
- **ŠKODA** Fabia · Suberb · Octavia · Yeti · Kodiaq+N3
- 6 pans comme contre-appui sur l'extracteur : s 24 mm
- Filetage de la broche : TR 20x2
- Surface : extracteur galvanisé, broche brunie

**NOUVEAU !**



Made in Germany

**2517-1**

EAN-No. 4000896246786

**Fr. 71,-\***

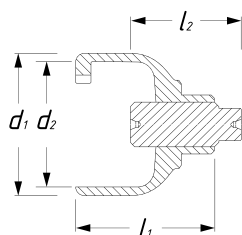

d <sub>1</sub> mm	d <sub>2</sub> mm	l <sub>1</sub> mm	l <sub>2</sub> mm
64.5	57	63	50



## Extracteur de bobine d'allumage VAG

- Extraction rapide et fiable des bobines crayon d'allumage
- Démontage des bobines crayon d'allumage, par ex. sur 1,0 l / 1,0 l TSI / TFSI / TGI / GTI / CNG · 1,2 l TSI · 1,4 l-25/30/35/40/45 TSI / TFSI / TGI / CNG / GTE / Mild Hybrid / e-Hybrid-1,6l/1,6l SRE / MPI- 2,0 l GTI
- AUDI A1 · A3 · A4 · A5 · Q2 · Q3  
CUPRA Formentor · Leon  
SEAT Alhambra · Arona · Ateca · Ibiza · Leon · Mii · Tarraco · Toledo  
SKODA Citigo · Fabia · Kamiq · Karoq · Kodiaq · Octavia · Rapid · Scala · Super · Yeti  
VW Caddy · Golf 6, 7, 8 · Jetta 4 → 7 · CC · Passat B8 / Polo 5 → 6 · Arteon · Beetle · Taigo · Tiguan · Touran · T-Cross · T-Roc · Up · Scirocco · Sharan · T7
- Manche bimatière ergonomique HAZET
- Démontage possible de deux variantes de bobines d'allumage :
  - 04C.905.110.J jusqu'à 2017 de moteurs VAG
  - 04E.905.110.K à partir de 2017 de moteurs VAG

**NOUVEAU !**

Disponible à partir d'octobre 2022

Codes moteurs



Made in Germany

1849-12A

EAN-No. 4000896247387

**Fr. 90,-\***

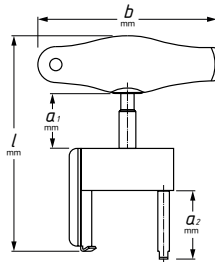

a <sub>1</sub> mm	a <sub>2</sub> mm	b mm	l mm
32	40	105	126



## Clé spéciale / de tube d'aspiration VAG 3/8"

- Permet de desserrer la vis de fixation très difficilement accessible du collecteur d'admission car elle se trouve derrière la pompe haute pression
- Le modèle en « poignée de valise » permet de serrer sans aucun problème les vissages avec un couple
- Pour par ex. les moteurs Common-Rail 3 cylindres 1,4l sur  
AUDI A1 · année 2014 → 2018  
SEAT Ibiza 4 année 2015 →  
VW Polo 5, année 2014 → 2017  
SKODA Fabia 3 année 2014 → 2018, Rapid année 2015 → 2018
- Surface : chromée

**NOUVEAU !**

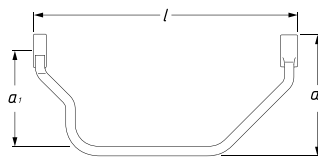

a <sub>1</sub> mm	a <sub>2</sub> mm	l mm
60	76.5	166

Made in Germany

2584-13

EAN-No. 4000896246779

**Fr. 35,-\***

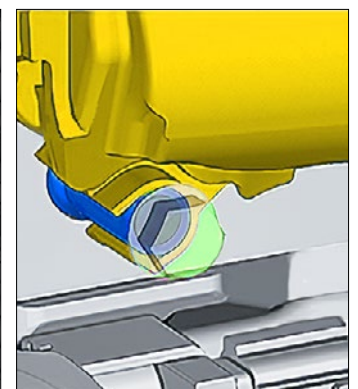
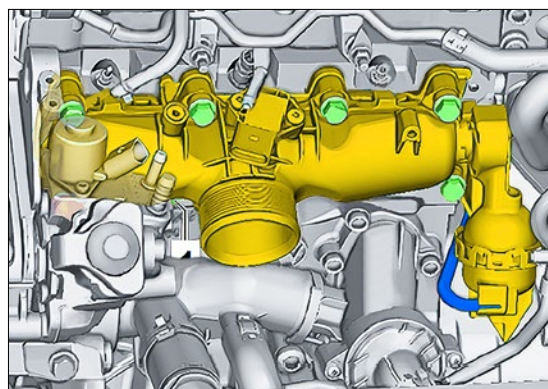
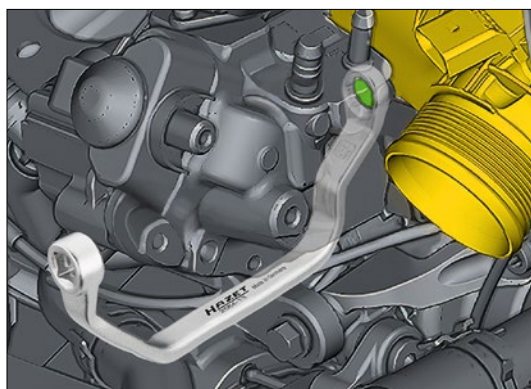

Représentation avec l'aimable autorisation du Dr H. Rüdiger Etzold



## Douille mâle pour arbres moteur VAG 3/8"

- Manœuvre de l'arbre moteur droit
- Pour les véhicules à transmission intégrale VAG
- Les conditions de montage particulièrement étroites rendent le démontage de l'arbre moteur impossible sans cet outil
- Gain de temps énorme grâce à l'utilisation de cet outil
- Possibilité de vissage asservi au couple par ex. avec HAZET 5110-3CT (respecter les instructions du fabricant)
- Exécution extra-longue
- Pour utilisation manuelle

**NOUVEAU !**

S  
6 mm

10 3/8



Ø

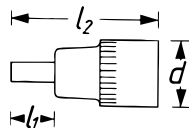

Made in Germany

2584LG-1

EAN-No. 4000896246298

**Fr. 35,-\***

d mm	l <sub>1</sub> mm	l <sub>2</sub> mm
19	300	327



## Jeu de plaques d'adaptation

- Comme extension à l'outil pour pistons de freins HAZET 4971-1
- Extension de la surface d'appui de l'outil pour pistons de freins sur plusieurs pistons dans les étriers de frein des freins à disque
- Fixation simple des plaques d'adaptation grâce aux aimants
- Fondamental pour une remise en place sans dommage
- Pour repousser rapidement et uniformément sans calage
- Empêche l'endommagement des coupelles et des pistons
- Haute précision et stabilité facilitant l'utilisation permanente
- 2 aimants ronds : Ø 20 mm
- Force de maintien par aimant : 2 kg
- Surface : galvanisée

2

**NOUVEAU !**

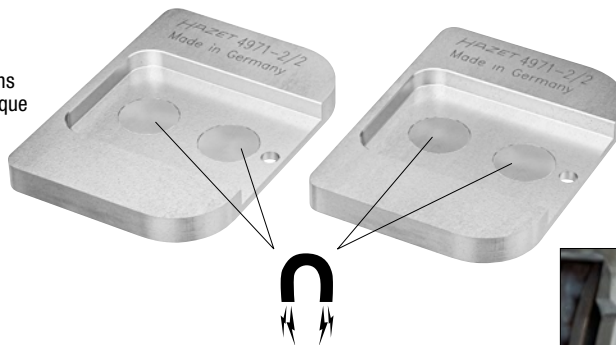

Made in Germany

4971-2/2

EAN-No. 4000896246243

**Fr. 122,-\***

a mm	b mm	d mm	l mm	f mm
50	72	20	100	10

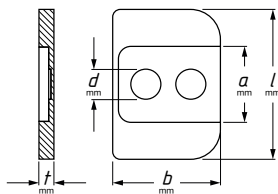

## Pour l'utilisation avec un outil pour pistons de freins

### Outil pour pistons de freins

- Pour repousser les pistons de freins (étriers flottants / étriers fixes) aux freins à disques sans les abîmer
- Pour repousser rapidement et uniformément sans calage
- Pour les types de véhicules courants sans dispositif de blocage de frein à main intégré
- Empêche l'endommagement des coupelles et des pistons
- Haute précision et stabilité facilitant l'utilisation permanente
- Dépense de force réduite grâce aux guidages exacts
- Champ de travail : 15 – 90 mm

Made in Germany

4971-1

EAN-No. 4000896156245

**Fr. 246,-\***



15 – 90 mm

## Crochet d'extraction universel avec manche en T

- Stabilité et flexibilité élevées malgré le faible diamètre de lame
- Pour le démontage par ex. d'habillages, de capots, de bouchons, de buses de ventilateur, de tableau de bord, de tachymètre, de combinés d'instruments à l'intérieur du véhicule ainsi qu'au niveau de la carrosserie
- Manche bimatière ergonomique HAZET
- Lame de crochet :  $\varnothing$  2 mm
- Crochet : 6 mm



Disponible à partir d'octobre 2022

Made in Germany  
1965-22A  
EAN-No. 4000896247448

Fr. 18,-\*

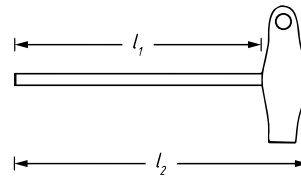

$l_1$ mm	$l_2$ mm
146.5	180.5

NOUVEAU !



## Clé pour filtres à huile 1/2"

- Le carré 1/2" au centre permet de serrer le boîtier de filtre à huile en fonction du couple
- Manœuvre des filtres à huile et des boîtiers de filtres à huile avec  $\varnothing$  74 mm et 8 pans spécialement sur les véhicules **FIAT**, **LANCIA**, **ALFA ROMEO** et le **MOTEUR MILD HYBRID** de 1,0 l
- **FIAT** 500 · 500C · Panda · Bravo
- **LANCIA** Ypsilon
- **ALFA ROMEO** 147
- **Moteurs** 1,0l Mild Hybrid, 1,2 l, 1,9D Multijet · 1,9JTD
- Intégration parfaite du filtre à huile ou boîtier de filtres à huile
- Le serrage de vis au couple requis est possible
- Sortie : profil à 8 pans
- $s$  74.5 mm

Utilisation également possible sur le moteur hybride léger !

Made in Germany  
2169-15  
EAN-No. 4000896247066

Fr. 34,-\*

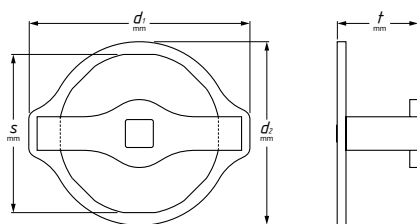

$d_1$ mm	$d_2$ mm	$s$ mm	$t$ mm
105	87	74.5	38



NOUVEAU !







## Jeu de douilles FORD 1/2" pour vissage de roue



- Outil de démontage, utilisable des deux côtés entre autres pour les modèles **FORD** B-Max · C-Max · S-Max · EcoSport · Fiesta · Focus · Grand C-Max · KA · Kuga · Mondeo, · Puma · Ranger · Galaxy · Transit · Tourneo Connect · Tourneo Custom · Mustang
- Description du problème : l'écrou de roue peut être manœuvré avec une douille standard lorsque le recouvrement chromé est manquant ou déformé
- Solution : deux douilles doubles au lieu de quatre douilles individuelles
- Sortie : profil Traction à 6 pans extérieurs
- Carré intérieur selon DIN 3120-C12,5
- Surface : phosphatée, huilée
- Pour une utilisation avec machines

- Contenu :**
- 900SLG-18x20 Douille
  - 900SLG-20x22 Douille
  - 917S-3 Rallonge (longueur : 75 mm)

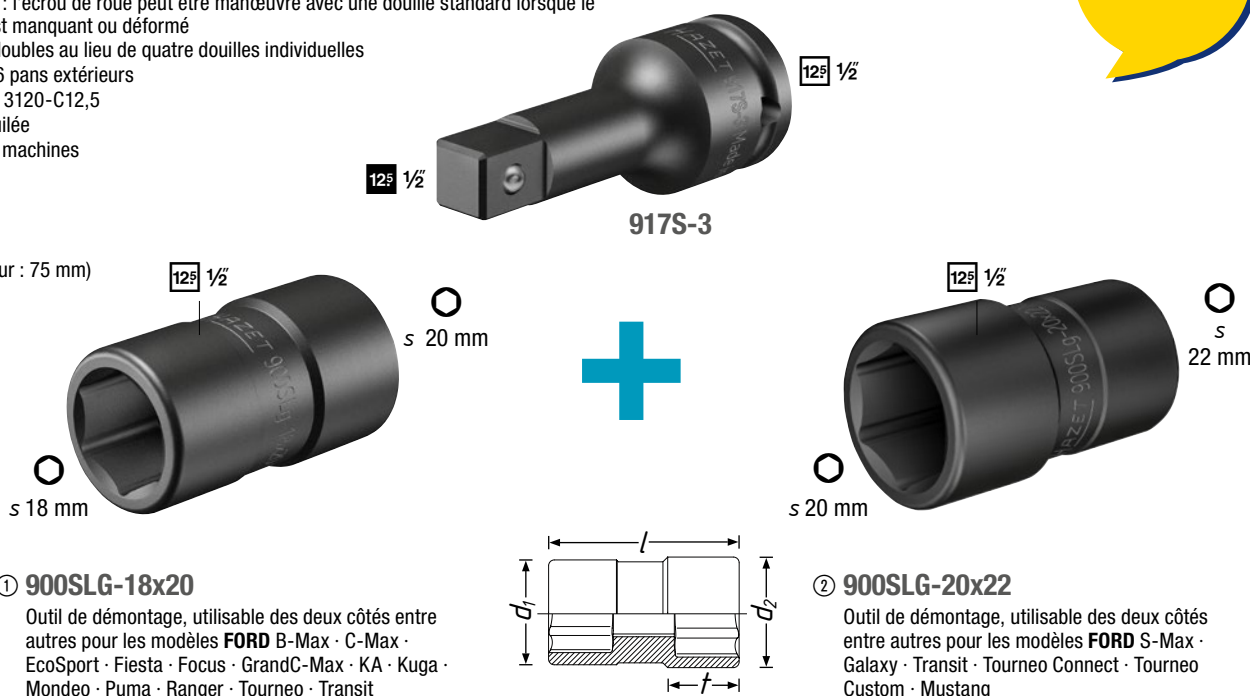

### ① 900SLG-18x20

Outil de démontage, utilisable des deux côtés entre autres pour les modèles **FORD** B-Max · C-Max · EcoSport · Fiesta · Focus · GrandC-Max · KA · Kuga · Mondeo · Puma · Ranger · Tourneo · Transit

### ② 900SLG-20x22

Outil de démontage, utilisable des deux côtés entre autres pour les modèles **FORD** S-Max · Galaxy · Transit · Tourneo Connect · Tourneo Custom · Mustang

Made in Germany

**900SLG-1822/3**

EAN-No. 4000896246274

**Fr. 60,-\***

	■	d <sub>1</sub> mm	d <sub>2</sub> mm	l mm	s mm	t mm
①	12.5 1/2	27.5	29	50	18 22	17 20
②	12.5 1/2	29	32.5	53	20 22	17 20

HAZET No.	EAN-No. 4000896+	Fr.* net
900SLG-20x22	246236	19,-

Grâce au carré interne, la rallonge peut être utilisée des deux côtés

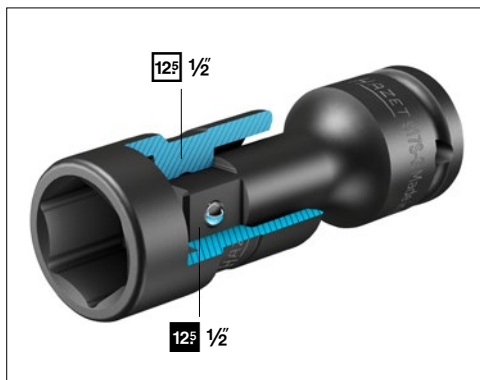

Pour une utilisation en l'absence de recouvrement chromé

Pour une utilisation en recouvrement chromé endommagé / déformé



## Douille 1/2" avec profil spécial pour vissage d'essieu

- Profil spécial optimisé pour permettre le logement des écrous légers à tête plate sans les endommager
- Manœuvre des écrous légers à profil spécial sur le vissage d'essieu arrière / réglage de carrossage par ex. AUDI A4 B9 année 2015, A6 C8 année 2018
- Surface : phosphatée
- Entraînement : carré 12,5 mm (1/2 pouce)
- Sortie : profil spécial 21 mm
- Pour une utilisation avec machines

**NOUVEAU !**

21 mm



**12.5** 1/2

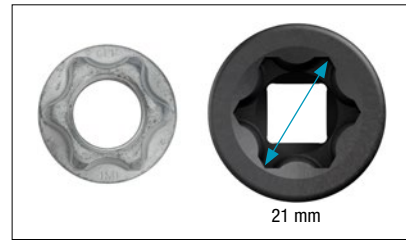

**Made in Germany**

**2521S-1**

EAN-No. 4000896246571

**Fr. 12,-\***

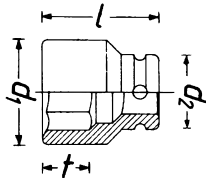

$d_1$ mm	$d_2$ mm	$l$ mm	$t$ mm
31	30	40	15



## Contre-appui pour la tige de piston 1/2"

- Retenue de la tige de piston lors du montage et du démontage de la jambe de force sur par ex. OPEL Insignia B à partir de 2017 →
- Pour la manœuvre avec la douille 4910-XZN10
- Travaux d'entretien sur la jambe de force, par ex. amortisseurs, palier de la jambe de force, ressort hélicoïdal
- Entraînement carré : 12,5 mm (1/2 pouce)
- Sortie profil à denture multiple : XZN 10

**NOUVEAU !**



**12.5** 1/2

**Made in Germany**

**4910-XZN10**

EAN-No. 4000896247004

**Fr. 29,-\***

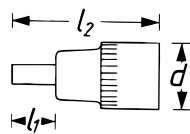

$d$ mm	$l_1$ mm	$l_2$ mm
23	28	122.5



## Pour l'utilisation avec les jeu d'outils spéciaux pour amortisseur :

**12.5** 1/2 **13**

Jeu d'outils spéciaux pour amortisseur, y compris cliquet réversible

**Made in Germany**

**4910/13**

EAN-No. 4000896061495

**Fr. 703,-\***



1 x			s 21 mm
7 x			s 16 · 17 · 18 · 19 · 21 · 22 · 24 mm
3 x			s 6 · 7 · 8 mm (Longueur: 122.5 mm)
2 x			● 5 x 8 · ● 6 x 8 mm (Longueur: 122.5 mm)

Jeu d'outils spéciaux pour amortisseur, y compris clé mixte à cliquet s 21 mm

**12.5** 1/2 **15**

**4915/15**

EAN-No. 4000896179213

**Fr. 553,-\***



1 x			s 21 mm
7 x			s 16 · 17 · 18 · 19 · 21 · 22 · 24 mm
3 x			s 6 · 7 · 8 mm (Longueur: 122.5 mm)
3 x			● 5 x 8 · ● 6 x 8 · ● 7.1 x 9.6 mm (Longueur: 122.5 mm)
1 x			T50 mm (Longueur: 122.5 mm)



# Jeu de douilles 1/2" Véhicules utilitaires



## Jeu de douilles à chocs 1/2"

- Exécution extra-courte
- Particulièrement adapté à une utilisation en combinaison avec des clés à chocs 1/2" courtes
- Avec alésage pour goulotte de sécurité ou ressort d'arrêt et encoche pour joint torique
- Surface : phosphatée, huilée
- DIN 3129, ISO 2725-2
- Pour une utilisation avec machines
- s 13 · 14 · 15 · 16 · 17 · 18 · 19 · 21 · 22 · 24 mm

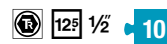

**NOUVEAU !**

1/9			
-----	--	--	--



Dans une garniture en mousse souple 1/9



Made in Germany

900SK/10

EAN-No. 4000896246434

Fr. 172,-\*

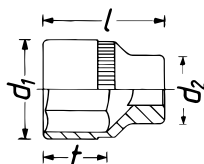

HAZET No.	d <sub>1</sub> mm	d <sub>2</sub> mm	l mm	t mm
900SK-13	20.8	25	29	7
900SK-14	22.1	25	29	7
900SK-15	23.5	30	29	7.2
900SK-16	24.8	30	29	7.2
900SK-17	26.2	30	29	7.2

HAZET No.	d <sub>1</sub> mm	d <sub>2</sub> mm	l mm	t mm
900SK-18	27.5	30	29	8.7
900SK-19	28.8	30	29	11
900SK-21	31.3	30	29	11.5
900SK-22	32.5	30	29	12.3
900SK-24	35	30	29	12.2

## Clé polygonale à frapper (à 12 pans) 3/4" pour véhicules utilitaires avec 2 surfaces de frappe

- Le profil à 12 pans permet de manœuvrer les vissages difficiles d'accès
- Pour l'étrier de frein sur les essieux avant et arrière de la série **SCANIA** 3/4/G/P/T/R/S · omnibus **SCANIA** Citywide LE/LF · OmniCity · OmniLink ainsi que châssis **SCANIA** et **IVECO** Stralis
- Clé avec logement carré 20 mm = 3/4" pour un serrage correct des vis avec une clé dynamométrique HAZET selon les indications du fabricant
- Surface de clé avec formule gravée au laser pour le calcul de la longueur effective correcte

**NOUVEAU !**



S  
30 mm

20 3/4"

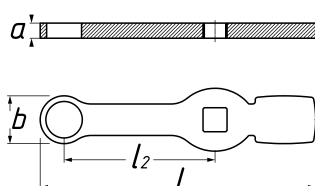

a mm	b mm	l mm	l <sub>2</sub> mm
12	45	222.5	120

Made in Germany

2872SZ-30

EAN-No. 4000896246281

Fr. 68,-\*





**Produits de qualité haut de gamme pour les artisans !**



## Marteau de charpentier

- Enfoncer et extraire des clous avec un seul outil
- Utilisation sur les chantiers de plusieurs corps de métier, comme la menuiserie, la maçonnerie ou la toiture
- Le logement à clou magnétique permet de travailler dans des endroits qui sont accessible uniquement avec le bras tendu ou au-dessus de la tête
- La bande / surface de choc rugueuse empêche le marteau de glisser en enfonçant les clous
- Poignée en matière plastique maniable et antidérapante
- Poids de la tête du marteau : 600 g

**NOUVEAU !**



Made in Germany

**2138-600**

EAN-No. 4000896246311

**Fr. 69,-\***

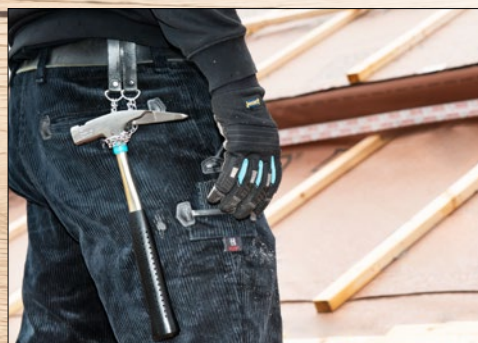



## Clé pour armoire électrique universelle

- Pour ouvrir et fermer 14 fermetures différentes, par ex. sur les armoires électriques, les vannes de chauffage, les aérations de chauffage, les poignées de fenêtres et de portes
- Auxiliaire pratique en format de poche
- Y compris chaîne, adaptateur et embout réversible :  $\ominus$  1,0 x 7 mm,  $\oplus$  PH 2
- En zinc moulé sous pression

**NOUVEAU !**

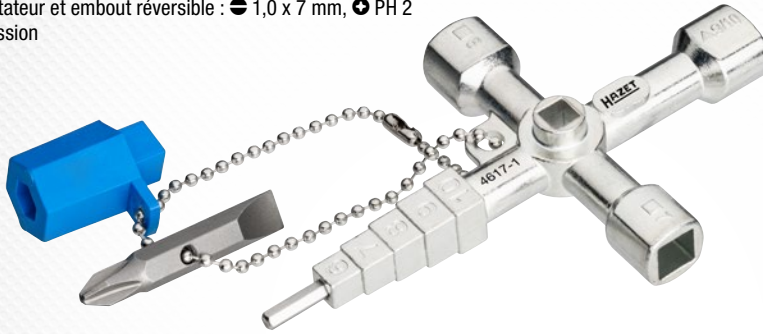

**Made in Germany**

4617-1

EAN-No. 4000896246366

**Fr. 23,-\***

Carré intérieur mm	3 pans intérieurs mm	6 pans intérieurs Pouce	Vis sans tête mm	Clé étagée mm
s 5 · 7 · 8	s 9 · 10	1/4"	3	6 – 10

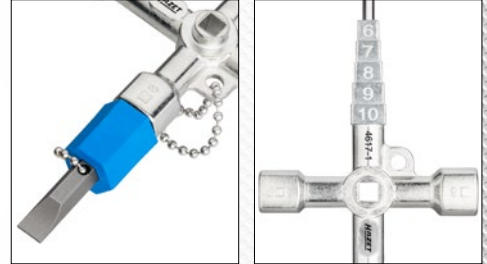

## Niveaux à bulle

- Niveau à bulle anodisé avec une précision de mesure élevée de 1,00 mm/m (0,057°)
- Avec alésage pour une fixation ou transmission de marquages aussi bien à l'horizontale qu'à la verticale
- Haute précision de mesure à l'horizontale et à la verticale
- Meilleure lisibilité au clair-obscur grâce à un liquide fluorescent dans la fiole
- Fioles résistantes en verre acrylique
- Le montage des fioles indépendamment de la température permet des mesures de -20° C à +50° C
- Liquide de fiole antistatique
- Profilé en aluminium extrêmement résistant d'un poids de 590 g/m
- Fiole en verre acrylique avec garantie d'étanchéité de 30 ans

**NOUVEAU !**

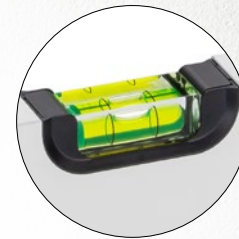

HAZET No.	Longueur cm	EAN-No. 4000896 +	Fr.* net
2154-40	40	246694	32,-
2154-80	80	246700	40,-



## Mètre pliant, 2 m

- Indispensable sur les chantiers, dans les ateliers, entreprises artisanales ou à la maison
- Le bois de hêtre sélectionné garantit une dureté et une résistance spéciales
- Articulations intérieures pour une échelle continue
- Vernis de protection extrêmement résistant à l'usure, aux salissures et à l'humidité
- Articulations en acier à ressort intérieures trempées et sans usure pour une longue durée de vie
- Échelle : mm/cm 2 parties, imprimée des deux côtés
- 10 segments
- Classe de précision CE III
- Épaisseur des segments : 3,2 mm
- Noir, verni



**NOUVEAU !**



2154-200

EAN-No. 4000896247332

**Fr. 9,-\***

## Seau de construction 20 l

- Transport de mortier, sable, eau ou outils sur le chantier ainsi que dans le jardin pour par ex. de la terre, du paillis d'écorce, de l'engrais ou des plantes
- Exécution stable : particulièrement adapté au transport de matériaux lourds grâce au fond croisé intégré
- Avec graduation en litres (à l'intérieur) : 2 – 20 l
- Fabriqué à partir de matériaux recyclés
- Diamètre : intérieur 335 mm, bord 365 mm

**NOUVEAU !**

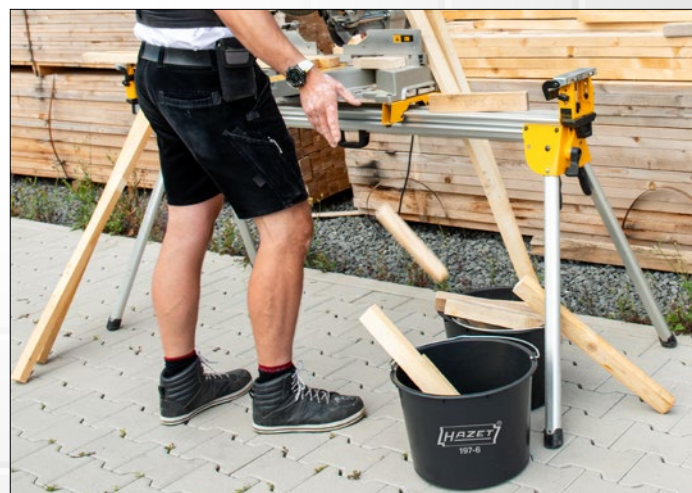

Made in Germany

197-6

EAN-No. 4000896246304

**Fr. 7,-\***



## Spatule de peintre

- Permet entre autres d'éliminer facilement les restes de papier peint ou de colle sur les surfaces
- Pour colmater des fentes de câble ou des boîtiers d'installation avec du plâtre ainsi que pour enduire les espacements dans les murs en placoplâtre
- Largeur de lame : 60 mm
- Avec trou pour accrochage
- Manche plat verni
- Lame affûtée flexible



**NOUVEAU !**

824-6

EAN-No. 4000896247608

**Fr. 6,-\***



## Jeu de bols à plâtre

- Conçus en caoutchouc souple pour mélanger le plâtre et casser facilement les restes de plâtre durs
- Mélange facile du plâtre jusqu'à obtenir une masse homogène
- Bol à plâtre souple en caoutchouc
- Diamètre : 125 mm
- Hauteur : 95 mm
- Forme conique arrondie
- Contenu : 5x bols à plâtre



5

**NOUVEAU !**

197-73/5

EAN-No. 4000896247851

**Fr. 18,-\***





Tout en un jeu !

6.3 1/4 10 3/8 12.5 1/2

Assistent®

179NXL-8

+ 440 outils professionnels

NOUVEAU !

HAZET®

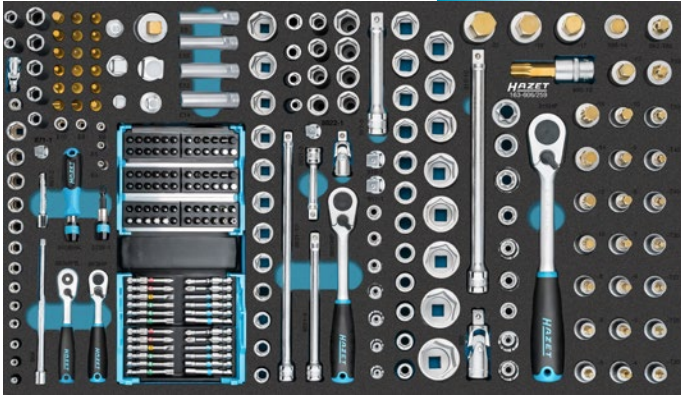

163-606/259 ○ ⊕ ⊖ ⊗ ⊙ ⊛ 6.3 1/4 10 3/8 12.5 1/2 6.3 1/4

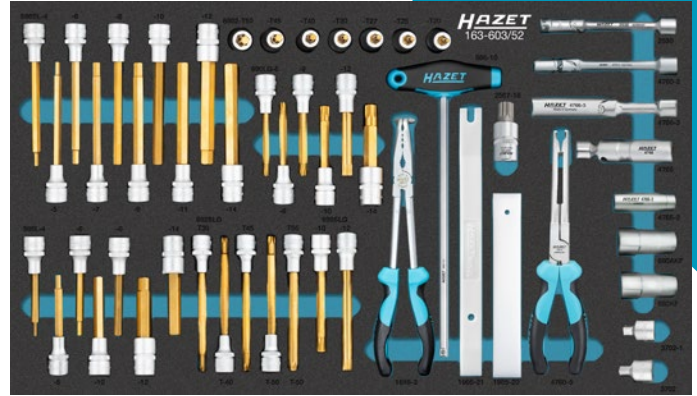

163-603/52 ○ ⊕ ⊖ ⊗ ⊙ ⊛

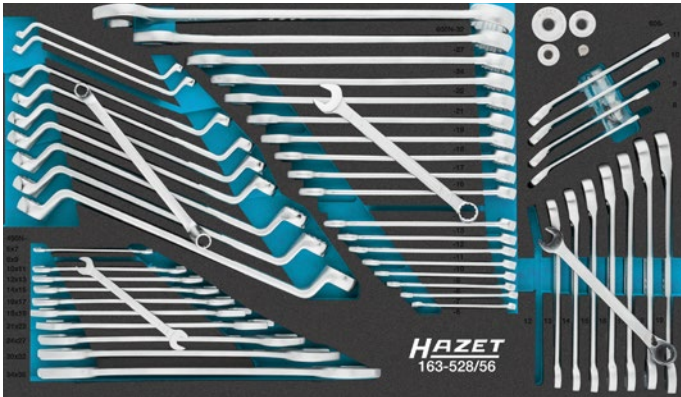

163-528/56 s 6x7 - 34x36 mm, s 6 - 32 mm, s 8 - 19 mm, s 6x7 - 24x27 mm



163-604/34 ○ ⊕ ⊖ ⊗ ⊙ ⊛



163-605/39 ○ ⊕ ⊖ ⊗ ⊙ ⊛



Assistent®  
179NXL-8  
Made in Germany  
h x l x p  
1.020 x 959 x 518 mm

4/3+ 440

179NXL-8/440  
EAN-No. 4000896247974

Fr. 6.022,-\*

Votre vendeur spécialisé HAZET



4 000896 247783

Copyright 2022 ©  
HAZET-WERK Hermann Zerver GmbH & Co KG  
Güldenwerther Bahnhoisstraße 25 - 29,  
42857 Reinscheid, Germany

SWW223/FR/CH/9 | 08.22/1.25/JK/JMD  
\*Prix promotionnels recommandés non contractuels (prix de vente conseillés) hors T.V.A. Prix valables à partir du 01/09/2022 jusqu'au 28/02/2023 au plus tard. Sous réserve de modifications de prix avant le 28/02/2023. Sous réserve d'errata. Nous ne sommes pas responsables des erreurs d'impression ! Sous réserve de modifications techniques et erreurs. Les illustrations ne correspondent pas toujours à la dernière exécution et sont de ce fait sans engagement ! © 2022