

SpanSet®

Sécurité en hauteur
Technique de levage
Technique d'arrimage
Safety Management

À compter du 1er juin 2022, un supplément de 11 % pour l'inflation des matières premières s'appliquera à tous les prix de ce catalogue.



La pierre angulaire : le développement de la ceinture de sécurité

À l'époque, le jeune ingénieur textile Erik Ehnimb a posé la première pierre du groupe d'entreprises SpanSet avec le développement de la ceinture de sécurité automobile. Grâce à la forte demande, Erik Ehnimb a fondé la première entreprise SpanSet à Malmö, en Suède, en 1966. Les ceintures produites par SpanSet ont rapidement été utilisées dans de nombreux autres domaines où des chaînes et des câbles métalliques avaient été utilisés jusqu'alors. Les clients ont particulièrement apprécié le faible poids et l'énorme capacité de charge des nouvelles sangles d'arrimage et de levage.

1967 - Fondation de SpanSet SA en Suisse

Au départ, des sangles de levage et d'arrimage prêtes à l'emploi ont été importées du siège de SpanSet à Malmö. Dès 1968, les premières sangles d'arrimage et de levage ont été cousues à Hombrechtikon. À la fin des années 60, les sangles de levage et d'arrimage étaient un tout nouveau territoire pour l'utilisateur. Pour cette raison, les produits proposés ont été initialement ridiculisés. Mais l'avancée triomphale des produits innovants de SpanSet était imparable. Entre-temps, les élingues rondes, les sangles de levage, les sangles d'arrimage, les sangles antichute et de nombreux autres produits et services sont devenus indispensables dans l'industrie et le commerce.

2020 - SpanSet Safety Management pour plus de sécurité

Mais une pierre qui roule ne recueille pas de mousse. Sur la base d'innovations constantes et de nouvelles technologies, SpanSet fait face aux défis de l'avenir. SpanSet s'est toujours considéré non seulement comme un développeur et un fournisseur de produits innovants dans les domaines de la technologie de levage, des hauteurs et de la sécurisation des charges, mais aussi comme un médiateur de savoir-faire et un prestataire de services compétent, permettant à ses clients de résoudre leurs tâches quotidiennes de la meilleure manière possible. Les nombreux séminaires de formation et de perfectionnement garantissent des connaissances actualisées et une pertinence pratique directe. La vaste gamme de produits est complétée par un large éventail de services, qui sont regroupés sous la rubrique Gestion de la sécurité.

SpanSet

SpanSet
Certified
Safety

Table des matières

Présentation de l'entreprise et services: p. 4-27

SpanSet dans le monde entier	4-5	Dispositif temporaire de sécurité en hauteur	10-11	Cablotrac	46-49
SpanSet Suisse (distribution)	6-7	Service de contrôle SpanSet	12-15	Safety Management / Formation continue	20-25
Dispositif permanent de sécurité en hauteur	8-9	SpanSet IDXpert Net	40-45	Distributeurs spécialisés SpanSet	26-27

Sécurisation du chargement: p. 28-99 | Transport de meubles: p. 100-107

Sangle d'arrimage en deux parties avec cliquet	36-53	Secugrip-90 revêtement et stratifié	76-77	Transport de meubles - Cordes et ficelles	100-107
Arrimage intérieur	54-57	Protection des bords et accessoires	79-81	Sangles pour transport de meubles	100-103
Filets à sangle PaXafe	58-59	Filets et bâches	82-84	Cordes de maçonnerie, de tracé et de laçage	104-105
Sangles de cerclage	60-63	Arrimage à usage unique	85-87	Cordes d'échafaudage et d'emballage	105-107
Sangles imprimées	64-65	Élingues et sangles de remorquage	88-89		
Crochets d'arrimage	66-73	Sangles d'arrimage pour automobiles	90-91		
Tapis antidérapants	74-75	Chaînes d'arrimage	92-99		

Technique de levage en textile: p. 108-167

Sangles de levage	114-454	Élingues rondes pour charges lourdes	126-135	secutex® tubes de protection	140-144
Sangles de levage PowerStar	114-115	Élingues rondes Magnum-X®	126-127	secutex®-Coilprotect	145
Sangles de levage et sangles plates sans fin	116-117	Élingues rondes Magnum-X® short	128-129	NoCut®-sleeve tubes de protection	146-147
Sangles de levage secutex®	118-121	Élingues rondes Magnum-Force®	130-131	NoCut®-pad/bumper plaque de protection	148-149
Élingues rondes	122-135	Élingues rondes Magnum-Plus®	132-133	Jeu de levage textiles	150-161
Élingues rondes SupraPlus®	122-123	Élingues rondes RS-Economy	134-135	Jeu de levage pour la construction	156-159
Élingues rondes Economy®	124	Technique de protection de bord	136-149	Filets de transport de charges et BigBag	162-163
Crochet Joker et protection contre l'abrasion	125	Protections d'arêtes et contre l'abrasion secutex®	138-139	Manilles et vis de serrage	164-167

Technique de levage en acier: p. 168-271

Chaînes de levage	168-201	Chaînes de levage spéciales	198-199	Pincettes et griffes	234-242
Chaînes de levage GrabiQ grade 10	172-178	secuPad et protection de bord secutex®	200-201	Jeux de levage pour regards en béton	244-245
Accessoires GrabiQ grade 10	179-185	Câbles métalliques	202-215	Chariots et palans à chaîne	246-249
Accessoires grade 8	186-187	Câbles et accessoires	205-207	Palans manuels à câble et poulies	250-251
Pièces de rechange pour système GrabiQ	188-189	Jeux de levage en câbles et accessoires	208-213	Appareils de mesure de la force de traction	252-257
Chaînes de levage EXOSET grade 10	190-193	Points d'ancrage	216-231	Palonniers	226-232
Accessoires EXOSET grade 10	194-195	Points d'ancrage EXOSET	226-231	Fourches , accessoires de grue et de chariot élévateur	266-267
Pièces de rechange pour le système EXOSET	196-197	Accessoires de levage de charges	232-249	Protection secutex® contre les chocs	268-271

Systèmes de sécurité en hauteur: p. 272-299

Systèmes de protection permanents	272-285	Système de retenue par câble horizontal S-8	284-285	Sécurité antichute DSL pour coffrage	294-295
Barrières de protection latérale	274-277	Systèmes de sécurité temporaires	286-299	Système antichute SkyReach	296-297
Échelles à crinoline avec protection dorsale	278-279	Filets de sécurité	288-289	Système de chargement SkyReach	298-299
Système de retenue par câble vertical V-8	280-281	Systèmes de protection latérale et Combisafe	290-291		
Système de retenue par câble horizontal HT-8	282-283	Systèmes pour la construction sans échafaudage	292-293		

Équipement de protection individuelle (EPIaC): p. 300-367

Guide pratique	302-303	Accessoires d'escalade / descente	334-335	Casques de sécurité et accessoires	350-353
Safety-Kits (sets de sécurité antichute)	304-313	Élingues d'ancrage et d'escalade	336-337	Accessoires et mousquetons	354-357
Harnais antichute	314-319	Ligne antichute en sangle HSL	338-339	Stockage et entreposage	358-359
Amortisseur de chute SP140	320-323	Points d'ancrage QUATTRO et DUO	340-341	Set d'escalade et de sauvetage	360-361
Connexion DSL2	324-325	Plaques d'ancrage, autres points d'ancrage	342-345	Trépieds pour la sécurité des personnes	362-364
Antichutes à rappel automatique Saverline	326-329	Points d'ancrage temporaires	346	Potences pour la sécurité des personnes	365-367
Cordes de sécurité (verticale ou horizontale)	330-331	Filets pour dômes de lucarnes	347		
Cordes de retenue et de maintien	332-333	Catapulte Bigshot	348-349		

Informations: p. 368-375

Conditions générales de vente	368	Index	370-371
Impressum	369	Répertoire alphabétique	372-375

SpanSet dans le monde

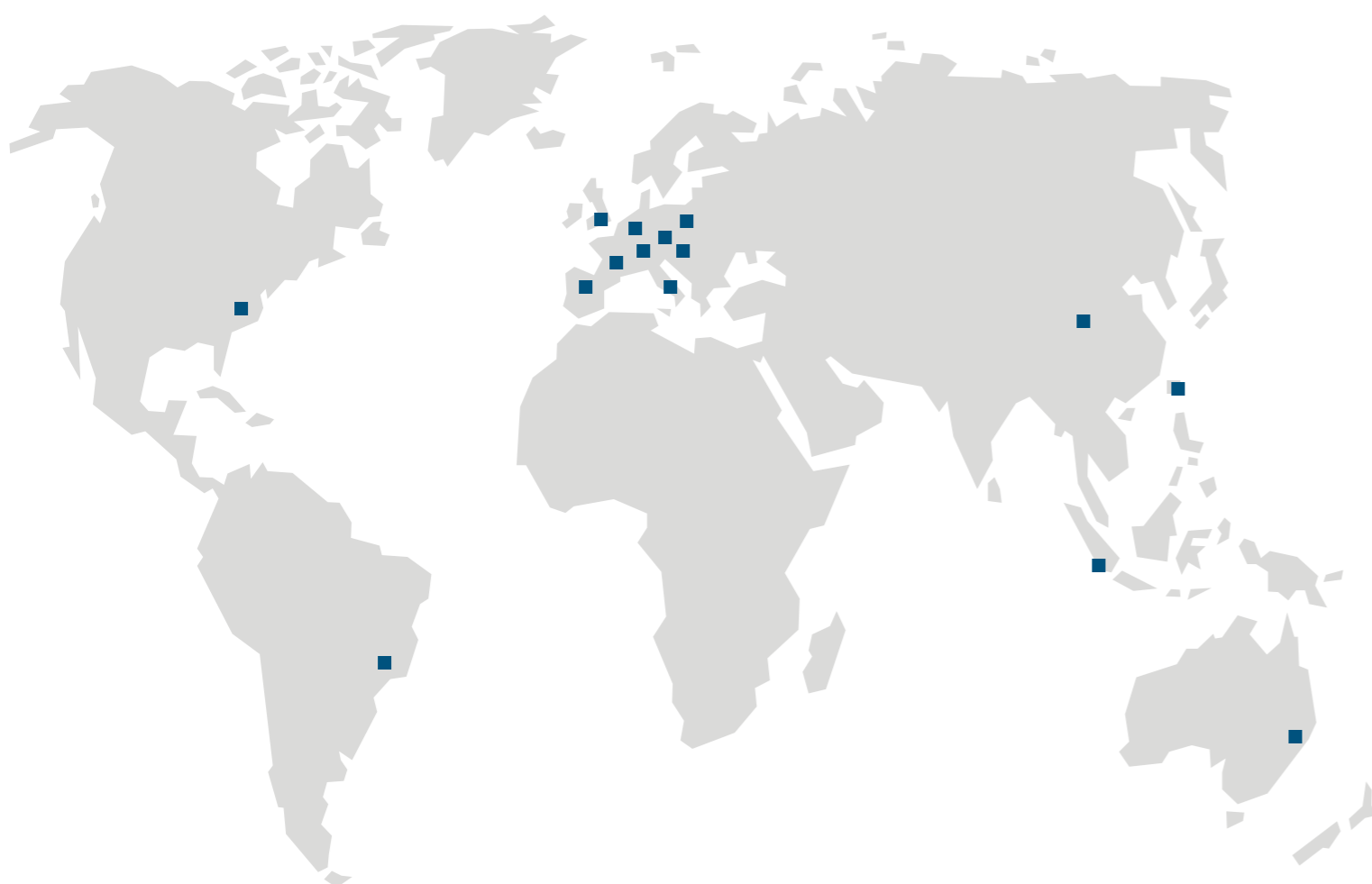

SpanSet® dans le monde:

- Suisse
- Allemagne
- Angleterre
- Espagne
- France
- Italie
- Autriche
- Hongrie
- Pologne
- Australie
- USA
- Indonésie
- Taiwan
- Chine
- Brésil

01 Protection antichute

La sécurité en hauteur avec SpanSet est simple, facile et sûre : en tant qu'experts dans le domaine de la sécurité en hauteur et en tant que partenaire, nous voulons être plus que votre simple fournisseur de produits de haute qualité. Nous voulons vous aider à éviter efficacement les risques. Même pour des applications très complexes, nous trouvons des solutions hautement spécialisées. De nombreux produits innovants ont déjà été développés en étroite collaboration avec nos clients. Le meilleur exemple est Safeline, un système de sécurité permanent à câble en acier inoxydable, qui est utilisé comme protection contre les chutes horizontales et verticales et qui est fabriqué pour des applications selon les exigences du client. Nos clients du monde entier bénéficient de l'étroite collaboration du groupe SpanSet. En gardant les normes EN à l'esprit, nous savons ce dont les utilisateurs ont besoin et ce que les législateurs exigent des utilisateurs d'EPI. Faites confiance à notre savoir-faire et à notre expérience, créez le climat de détente nécessaire pour que vous puissiez vous concentrer sur les aspects essentiels de votre travail. Avec SpanSet, vous bénéficiez d'une sécurité en hauteur efficace.

02 Technique de levage

Lorsque des charges lourdes sont déplacées, la sécurité et les précautions à prendre sont prioritaires. Cela signifie la meilleure protection pour les marchandises et toutes les personnes concernées. SpanSet est l'un des pionniers en matière de levage à l'aide d'élingues en textile. Grâce à nos élingues textiles et aux conseils avisés de nos techniciens spécialisés, vous évitez efficacement les dangers et les accidents et vous respectez intégralement les exigences légales. À la fin des années 60, pour soulever de lourdes charges, on utilisait des chaînes lourdes ou des cordes de chanvre. Pendant cette période, SpanSet a développé de nouvelles solutions faites de fibres synthétiques à haute résistance. Aujourd'hui, les sangles de levage en textile et les élingues rondes de SpanSet sont utilisées partout dans le monde lorsque des tâches difficiles doivent être accomplies. Grâce à des innovations constantes et à une qualité certifiée ISO, SpanSet est devenu le leader du marché. De nombreux brevets et des améliorations pratiques toujours nouvelles sont un signe visible de notre savoir-faire unique en matière de technique de levage.

03 Technique d'arrimage

Une vaste gamme d'équipements d'arrimage de charges aide l'utilisateur à sécuriser une grande variété de marchandises, à éviter les dangers et les dommages coûteux liés au transport et à se conformer aux exigences légales. SpanSet est synonyme de qualité et de solutions innovantes en matière d'arrimage des charges. Des tendeurs à cliquet traditionnels ou inversés avec des capacités d'arrimage de 125/250 daN à 5000/10000 daN. Des filets d'arrimage pour une utilisation rapide avec des types de cargaisons en constante mutation ou encore une large gamme d'accessoires, tels que des tapis antidérapants ou des protections de bords pour les marchandises sensibles, augmentent depuis des décennies la sécurité dans l'arrimage des charges. Outre les contrôles permanents effectués dans notre laboratoire d'essai interne, des institutions renommées telles que les coopératives professionnelles DEKRA, TÜV et DNV GL contrôlent et certifient régulièrement nos produits et l'organisation de notre gestion de la qualité. Grâce à l'utilisation des équipements d'arrimage de charges SpanSet, vous faites le maximum pour la sécurité des personnes et des marchandises transportées.

04 Safety Management

Ce n'est pas uniquement parce que les réglementations de sécurité changent régulièrement qu'il est important d'être toujours à jour dans le travail quotidien - c'est pourquoi SpanSet a mis en place un système de gestion de la sécurité depuis de nombreuses années. Nous souhaitons vous aider à éviter efficacement les risques. Cela comprend des conseils d'experts compétents, le service de contrôle et de réparation ou encore nos nombreux séminaires, qui améliorent et simplifient durablement le travail en hauteur, le levage ou l'arrimage de charges. Faites confiance à notre savoir-faire et à notre expérience et libérez-vous de la pression afin de pouvoir vous concentrer sur les aspects essentiels de votre travail. En tant qu'experts confirmés dans le domaine de la gestion de la sécurité et en tant que partenaire, nous voulons être plus que votre fournisseur de produits de haute qualité. Nous voulons vous aider à éviter efficacement les risques.

SpanSet® – Certified Safety

01 02 03 04

SpanSet® Suisse - L'innovation constante et une qualité éprouvée qui mérite votre confiance

Pour vous comme pour nous, la sécurité est primordiale, et ce, depuis 50 ans.

Lorsque SpanSet® a été créée en 1966, il n'existait pas encore d'élingues en fibres textiles synthétiques. Pour lever les charges lourdes, on utilisait encore des cordes de chanvre peu fiables. À cette époque, SpanSet® a développé de nouvelles solutions en fibres synthétiques ultrarésistantes. La première ceinture de sécurité automobile pour Volvo a permis la percée des sangles textiles dans le domaine de la sécurité - c'était bientôt au tour de la technique de levage.

Aujourd'hui, les sangles de levage et les élingues rondes textiles SpanSet® sont utilisées lorsqu'il convient de venir à bout de tâches difficiles. Car on peut faire confiance aux dispositifs de manutention High-Tech SpanSet®.

Grâce à des innovations permanentes et un système d'assurance qualité certifié, SpanSet® est devenu leader sur le marché suisse et dans les autres pays. De nombreux brevets et des améliorations innovantes toujours pratiques sont un signe visible de notre savoir-faire unique.

Nous étendons systématiquement cette avance en matière de connaissances : nos collaborateurs sont toujours à la recherche de solutions innovantes. De même, nous maintenons un contact étroit avec les utilisateurs; ainsi, nous obtenons des remontées d'information importantes provenant du travail quoti-

dien et pouvons résoudre et éviter les problèmes en amont. Nous sommes des producteurs et pouvons vous fournir des solutions spéciales pour les exigences difficiles en termes de transport, de levage et de sécurité antichute.

Nous apportons la sécurité la plus grande à tous ceux qui manipulent des charges lourdes. Une sécurité qui dépasse le simple produit : l'agréable sensation que tout est fait pour la sécurité de l'homme et de la charge. La certitude apaisante de satisfaire à toutes les prescriptions, afin que vous puissiez vous concentrer intégralement sur votre travail.

Vous trouverez sur les pages suivantes nos meilleurs produits en sécurité antichute, technique de levage, sécurisation des charges et gestion de la sécurité pour les applications les plus diverses. Certains ont fait leurs preuves et sont connus, d'autres sont nouveaux et innovants. Il suffit de vous adresser à l'un de nos revendeurs spécialisés ou directement à notre équipe de vente si un produit vous manque ou si vous recherchez une solution pour une tâche spéciale.

Vous le verrez : avec SpanSet®, il y a toujours une solution!

Profitez de notre compétence pour le conseil

Les meilleures solutions aux problèmes s'obtiennent lorsqu'elles sont élaborées en étroite collaboration entre le client et SpanSet®. Partenaire fiable et compétent, nous réduisons durablement les risques liés au travail en hauteur, le levage de charges et l'arrimage, grâce à un conseil

et des services sérieux et professionnels. Avec notre savoir-faire et notre expérience, nous pouvons vous libérer de la complexité de ces tâches et des questions de sécurité qui s'y rattachent. Nous vous enlevons ces soucis, offrez-nous votre confiance.

Notre équipe de vente est constituée de personnes ayant des années d'expérience et formées en continu. Nous nous tenons à votre entière disposition pour toutes vos questions et vos suggestions et nous réjouissons de votre contact par téléphone, par télécopie ou par E-mail.

VENTE ET CONSEIL SERVICE INTERNE

Walter Campagnaro

Téléphone +41 44 929 70 70
walter.campagnaro@spanset.ch
Directeur des ventes en Suisse
Produits: levage, arrimage, sécurité en hauteur
Coordination des services internes et externes

Franziska Mürset

Téléphone +41 44 929 70 03
franziska.murset@spanset.ch
Région Est et Suisse centrale, Tessin
Produits: levage, arrimage, sécurité en hauteur
Coordination du service externe:
Mario Thossy & Patrick Bänziger

Markus Hotz

Téléphone +41 44 929 70 02
markus.hotz@spanset.ch
Région Ouest, Nord
Produits: levage, arrimage, sécurité en hauteur
Coordination du service externe:
Reto Buser & Marc Eggertswyler

VENTE ET CONSEIL SERVICE EXTERNE

Mario Thossy

info@spanset.ch
Région Suisse centrale et Zurich
Produits: levage, arrimage, sécurité en hauteur

Patrick Bänziger

info@spanset.ch
Région Est et Grisons
Produits: levage, arrimage, sécurité en hauteur

Reto Buser

info@spanset.ch
Région Suisse centrale Nord et Haut-Valais
Produits: levage, arrimage, sécurité en hauteur

Marc Eggertswyler

info@spanset.ch
Région Romandie, Jura et Bas-Valais
Produits: levage, arrimage, sécurité en hauteur



Walter Campagnaro
Directeur Général

SpanSet
Certified
Safety



SpanSet® - votre partenaire fiable pour une prise en main sûre de vos travaux en hauteur

Le service sécurité antichute fait partie intégrante de SpanSet® AG et vous offre des solutions complètes dans le domaine de la sécurité antichute dans toute la Suisse. Le conseil, la planification, l'exécution, la formation et la maintenance de nos systèmes sont notre cœur de compétence.

Vous êtes à la recherche d'une solution durable ou temporaire dans la sécurité antichute? Vous recherchez un système pour un travail horizontal en toute sécurité comme sur un toit ou une solution verticale comme par exemple sur un pylône? Nous sommes votre partenaire compétent pour les meilleures solutions à vos problèmes. Nous sommes également à votre entière disposition pour les constructions spéciales telles que les échelles, les crinolines, les garde-corps, les montages de garde-corps ou les podiums à caillebotis. La variété des solutions possibles répond aux

normes suisses de sécurité du travail et aux directives européennes.

Nous vous apportons dès le début des conseils fiables compétents avec des solutions économiques. Nos années d'expérience et la satisfaction de nos clients vous garantissent la meilleure solution possible, sûre, conviviale et rentable.

La maintenance des divers systèmes ainsi que de l'ensemble des EPLaC par notre service de contrôle dans toute la Suisse font partie de nos services tout comme la formation des utilisateurs des diverses installations de sécurité. Nous proposons dans nos centres de formation certifiés (Oetwil am See et Orbe) des stages consacrés à l'EPLaC dans un environnement des plus modernes abordant presque toutes les possibilités d'utilisation. À cet effet, nous avons une installation intérieure et extérieure dépassant vos attentes sur un centre de formation !



M. Wirth

Mark Wirth
Responsable sécurité en hauteur



Nous sommes là pour vous!

Experts dans le domaine de la sécurité antichute, nous vous proposons des solutions globales pour la sécurité des personnes dans le travail en hauteur. Citons, à titre d'exemple, le conseil, la planification, la vente, le montage et la formation portant sur des dispositifs à ligne de vie horizontale et les équipements individuels de protection.

Dans notre centre de recherche et de développement, nous reprenons directement à notre compte les suggestions et les souhaits de nos clients. Ainsi, nous pouvons vous proposer des solutions de premier ordre et de grande fiabilité qui vous permettent à tout moment un travail en toute sûreté. Nous nous ferons un plaisir de vous aider dans l'évaluation et l'analyse des risques de chute

sur votre lieu de travail et vous proposons nos conseils et notre soutien d'expert pour répondre aux exigences complexes en matière de sécurité et le respect des dispositions légales. Nous nous tenons à votre entière disposition pour toutes vos questions et nous réjouissons de votre contact par téléphone, par télécopie ou par E-mail.

VENTE ET CONSEIL SÉCURITÉ ANTICHUTE



Mark Wirth
Téléphone 044 929 70 70
mark.wirth@spanset.ch
Responsable sécurité antichute



Anita Widmer
Téléphone 044 929 70 14
anita.widmer@spanset.ch
Coordination sécurité antichute



Erich Schättin
Téléphone 044 929 70 70
erich.schaettin@spanset.ch
Chef de projet sécurité antichute



Roberto Capelli
roberto.capelli@spanset.ch
Techniciens systèmes de sécurité permanents (ligne aérienne et pylônes)



Yves Cavin
yves.cavin@spanset.ch
Chef de projet sécurité antichute pour la Romandie

**SpanSet
Certified
Safety**

Protection temporaire en hauteur SpanSet® - Des solutions globales sûres pour vos projets de construction

En tant qu'experts dans le domaine de la protection collective et temporaire contre les chutes, nous vous proposons des solutions complètes pour la sécurité des personnes lors de travaux en hauteur. Par exemple, le conseil, la planification, la vente, la location, l'installation et la formation de systèmes temporaires de protection contre les chutes pour les bâtiments industriels et commerciaux, la construction de ponts et la construction sans échafaudage.

Nous travaillons en étroite collaboration avec nos clients pour garantir une solution globale sûre. Les diverses solutions possibles sont conformes aux normes suisses de sécurité au travail et aux directives européennes et sont adaptées à vos besoins individuels. Il en résulte des installations uniques qui garantissent un accès sûr à tout moment.

Notre équipe expérimentée travaille à vos côtés tout au long du processus de planification, jusqu'à l'installation, pour s'assurer que votre site répond à toutes les exigences des normes et de la sécurité au travail. Nous sommes là pour vous depuis les premiers audits et inspections jusqu'à la conception et l'installation du système.

Toujours avec l'objectif de fournir des performances optimales. C'est pourquoi les maîtres d'œuvre pour la construction des plus hauts bâti-

ments de Suisse, ainsi que les architectes, les responsables de la sécurité et bien d'autres nous font confiance. Vous aussi, vous pouvez décider de travailler avec SpanSet®. Nous serons heureux de prendre contact avec vous afin d'élaborer un plan d'action clair, comprenant un calendrier de projet, les exigences relatives au système de sécurité et les coûts pour votre budget. Vous disposerez ainsi d'une base idéale et d'une meilleure vue d'ensemble de votre projet de construction.

L'installation est tout aussi importante que la planification. Seule une installation exécutée de manière professionnelle garantit un fonctionnement sûr des systèmes de sécurité en hauteur.

Notre équipe d'installateurs spécialisés s'assure que votre installation est effectuée conformément aux exigences du système, afin que vous puissiez être sûr que votre système fonctionne correctement et qu'il soit conforme à toutes les réglementations et lois gouvernementales.



SpanSet® - votre sécurité dans la construction.

Lorsqu'ils choisissent des équipements de travail pour prévenir les chutes, les employeurs doivent donner la priorité aux mesures collectives sur l'utilisation d'équipements de protection individuelle contre les chutes. Surtout sur les chantiers où la construction sans échafaudage a été retenue, la protection collective est souvent la meilleure solution. Cela comprend les filets antichute et les filets de

protection latérale conformes à la norme européenne EN1263-1 et 2, mais aussi les grillages métalliques Combisafe. Ils peuvent être utilisés pour mettre en place des barrières de zone et des garde-corps d'escalier. Nous proposons également des filets antichute et des systèmes temporaires de sécurité par câbles. Ces derniers ont été conçus dans notre propre département de recherche et développement et sont constamment améliorés. Ce faisant, nous tenons

compte des souhaits et des suggestions de nos clients. Cela nous permet de vous proposer des solutions de qualité et fiables qui vous permettent de travailler en toute sécurité à tout moment. Nous sommes heureux de répondre à vos questions et nous nous réjouissons de pouvoir vous renseigner par téléphone ou par courrier électronique.

VENTE ET INSTALLATION DES SYSTÈMES COLLECTIFS DE PROTECTION TEMPORAIRE EN HAUTEUR



Jürg Leuenberger

Téléphone +41 79 598 56 80
juerg.leuenberger@spanset.ch
Responsable systèmes collectifs de protection en hauteur et construction sans échafaudage



Bruno Eggimann

bruno.eggimann@spanset.ch
Monteur systèmes collectifs de protection en hauteur et construction sans échafaudage



Fisnik Ilazi

fisnik.ilazi@spanset.ch
Monteur systèmes collectifs de protection en hauteur et construction sans échafaudage



Luigi Qerimi

info@spanset.ch
Monteur systèmes collectifs de protection en hauteur et construction sans échafaudage



Emilian Zeqiri

emilian.zeqiri@spanset.ch
Monteur systèmes collectifs de protection en hauteur et construction sans échafaudage



Vernhar Qerimi

info@spanset.ch
Monteur systèmes collectifs de protection en hauteur et construction sans échafaudage

**SpanSet
Certified
Safety**

Service de contrôle SpanSet® - Des experts sur la route pour votre sécurité

Nous vous offrons des prestations complètes où que vous soyez. Que ce soit directement sur votre chantier ou dans un hall industriel. Nos experts sont sur la route dans toute la Suisse pour votre sécurité. Cela signifie que vos équipements de levage et d'arrimage ainsi que vos équipements de protection individuelle sont prêts à être utilisés immédiatement après l'inspection. Les produits défectueux sont réparés, remplacés ou éliminés de manière professionnelle en concertation avec vous. Nous délivrons un certificat d'inspection pour les produits contrôlés et donc sûrs. Grâce à notre logiciel IDXpert®, vous pouvez accéder à tout moment à vos résultats de tests de produits en ligne. Les fastidieuses recherches et l'archivage des certificats d'examen appartiennent donc au passé.

Selon la directive de la CFST, toutes les entreprises de Suisse sont tenues de garantir systématiquement la sécurité du travail et de respecter l'Ordonnance sur la prévention des accidents et des maladies professionnelles (OPA); Art. 32b OPA prévoit que l'instrument de travail soit entretenu selon les instructions du fabricant.

Les accidents et les dommages sont fréquemment dus à la défaillance des élingues (chaînes, câbles, sangles) ou à la chute des charges. Ce danger peut être réduit lorsque les élingues sont contrôlées régulièrement.

Vos élingues (telles que les élingues rondes, les sangles, les chaînes, les câbles, etc.) ainsi que les équipements individuels de protection contre les chutes, **doivent être contrôlés au moins 1 x fois par an** par un expert.

Notre service de contrôle vous propose le soutien professionnel nécessaire et vérifie votre équipement sur place. En guise d'alternative, vous pouvez former votre personnel en leur faisant suivre une formation d'expert dans le contrôle des moyens de levage. Les participants suivent une formation théorique et pratique de manière à connaître l'utilisation correcte des moyens de levage et à réduire les risques lors de l'utilisation. Ils apprennent les aspects légaux et les principes techniques qui leur permettent de juger de l'état de la sécurité du travail et procéder au contrôle annuel des moyens de levage et les documenter.

NE RIEN LAISSER AU HASARD

L'utilisation de matériel de levage et d'arrimage ou d'un équipement de protection contre les chutes (EPlac) endommagés ou défectueux peut avoir des conséquences graves. Pour éviter les risques et être en sécurité, faites confiance au service de contrôle mobile de SpanSet®. Nous offrons des services complets qui sont adaptés à vos besoins. En plus

de ces avantages, nos techniciens effectuent également la maintenance nécessaire et les travaux de réparation sur place. L'accident survient souvent lorsque les éléments ou accessoires de levage (chaînes, câbles, sangles) lâchent et provoquent la chute des charges transportées. Il est possible de prévenir ce danger en effectuant des contrôles réguliers.

Notre service d'inspection contribue ainsi à la réduction de vos coûts de maintenance. Nous nous réjouissons de pouvoir en parler avec vous, n'hésitez pas à nous contacter par téléphone ou par email.





Badr El Akrami
Responsable du service de contrôle

TECHNICIEN DE SERVICE



Peter Schildknecht
Régions:
Suisse centrale et
Lucerne



Bastien Adrot
Régions:
Jura et Fribourg



Lucas Ruppert
Régions:
Zurich, Winterthur et
Schaffhouse



Philippe Baudet
Régions:
Lausanne et Genève



Livio Elia
Régions:
Berne et Jura



Fridolin Baumgartner
Régions:
Soleure et
Suisse centrale



Urs Klopfenstein
Régions:
Suisse Orientale et
Tessin



Georg Höflechner
Régions:
Zurich, Lucerne et
Grisons



CONTACTEZ-NOUS

Badr El Akrami
Téléphone +41 44 929 70 08
badr.elakrami@SpanSet.ch

Seraina Herzog
Téléphone +41 44 929 70 68
seraina.herzog@SpanSet.ch



Nous offrons une sécurité éprouvée

Nos experts sont des spécialistes dans le domaine du contrôle et de l'entretien de vos équipements de travail. Grâce à de nombreuses années d'expérience et à une formation continue, nous sommes également en mesure de contrôler professionnellement les produits de tiers. Les équipements de travail testés conformément aux directives de la CFST (Commission fédérale de coordination pour la sécurité au travail) sont clairement marqués d'un macaron de test avec la date du prochain contrôle et peuvent ensuite être réutilisés immédiatement.

Combien coûte une sécurité éprouvée ?

Selon la quantité de votre équipement de travail, l'inspection est effectuée par 1 à 2 experts. Pour les petites quantités de matériel, nous vous facturons un taux horaire. Les plus grandes quantités d'équipements sont inspectées sur une période de plusieurs jours. Dans ce cas, nous vous facturons des tarifs forfaitaires journaliers intéressants.

Quels sont les équipements de travail qui sont inspectés ?

Souvent, des coûts inutiles surviennent en raison d'équipements de travail introuvables ou incontrôlables. Vous pouvez nous aider à éviter cela. Mettez à notre disposition un employé de votre entreprise. Cela nous aidera à trouver tous les équipements de travail dans votre entreprise et, à l'aide du tableau de la page suivante, vous pourrez éliminer à l'avance les équipements de travail qui ne doivent pas être contrôlés.

SpanSet® – Certified Safety

Ce que nous vérifions pour vous et ce dont vous devez tenir compte

Ce tableau vous donne un aperçu de tous les équipements de travail SpanSet® que nous vérifions, réparons et documentons. En outre, vous pouvez voir la durée de vie maximale des produits SpanSet dans ce tableau. La durée de vie maximale est déterminée par le fabricant, c'est pourquoi les produits tiers peuvent avoir une durée de vie différente. En général, le point suivant s'applique à tous les équipements de travail : une identification claire doit être possible. Si, par exemple, le fabricant est inconnu ou si l'équipement de travail est extrêmement sale, aucun test ne peut être effectué.

Équipement de travail	Durée de vie [max]	Critères d'élimination* [Les équipements de travail ne peuvent plus être utilisés et doivent être réparés ou, si nécessaire, remplacés].
Sangles d'arrimage	X	Coupures > 10% de la largeur, déformations, élargissement du crochet > 5%, étiquette manquante
Chaînes d'arrimage	X	déformations, fissures, usure > 10 % du diamètre effectif de la chaîne, absence de plaquette / tendeurs, corrosion importante
Sangles de levage	X	Dommmages dus à la chaleur, coupures > 10% de la largeur, étiquette manquante
Élingues rondes	X	Dommmages au manteau de protection avec fibres internes apparentes, influences chimiques, coupures, étiquette manquante
Jeux de levage en sangles plates	X	Coupures > 10% de la largeur, étiquette manquante, déformation des composants
Jeux de levage en élingues rondes	X	Dommmages au manteau de protection avec fibres internes apparentes, absence d'étiquette, déformation des composants
Chaînes de levage	X	Corrosion importante, plaquette manquante / déformations, fissures, usure > 10 % du diamètre effectif de la chaîne
Élingues en câbles	X	Ruptures de torons, usure > 10 % du diamètre effectif du câble, écrasement, plaquette manquante
Points d'ancrage	X	Déformations, corrosion importante, absence d'indication de la capacité de charge, usure excessive
Manilles / Crochets	X	Indication de capacité de charge manquante / usure excessive, corrosion importante
Palans à chaîne	X	Déformations, corrosion importante, absence d'indication de la capacité de charge, usure > 10 % du diamètre effectif de la chaîne
Palans à câble	X	Usure > 10 % du diamètre effectif du câble, déformations, corrosion importante, absence d'indication de la capacité de charge
Pinces / Grappins	X	Corrosion importante, usure excessive dans la zone de serrage / de préhension, absence d'indication de la capacité de charge
Palonniers	X	Déformations, corrosion importante, absence d'indication de la capacité de charge
Aimants de levage	X	Usure excessive, corrosion importante, absence d'indication de la capacité de charge
Fourches lève-palettes	X	Absence d'indication de la capacité de charge / chaîne de fixation, déformations, corrosion importante
Systèmes de sécurité permanents	X	Protocole d'installation manquant, absorbeurs d'énergie déclenchés, déformations, corrosion
Systèmes de sécurité temporaires	10	Déformations, corrosion, stress après chute, absence de spécifications du fabricant, usure
Filets antichute personnels	4	Exposition excessive aux UV, entailles, informations du fabricant manquantes ou illisibles, stress après chute
Harnais de sécurité	10	Informations illisibles sur le fabricant, stress après chute, corrosion, ruptures de joints, coupures, abrasion, déformation
Amortisseurs antichute	10	Absorbeurs d'énergie déclenchés, déformation, corrosion, rupture de joints, coupures, abrasion, stress après chute
Antichutes rétractables	10	Dommmages à la mécanique interne, stress après chute, coupures ou abrasion sur la ligne de vie
Câbles de sécurité	10	Coupures, abrasion, déformation, corrosion des pièces métalliques, stress après chute
Points d'ancrage (EPIaC)	10	Déformation, stress après chute, corrosion, abrasion dans la zone de l'œillet
Mousquetons	X	Déformation, détérioration de la boucle, corrosion, abrasion
Casques d'escalade	10	stress après chute, influences chimiques, jugulaire manquante, déformation
Matériel de sauvetage	10	Dommmages à la mécanique interne, stress après chute, coupures ou abrasion sur la ligne de vie

*D'autres critères de stockage sont possibles, ils peuvent être trouvés dans le mode d'emploi.

Légende:

X Cet équipement de travail n'a pas une durée de vie maximale, il peut être utilisé indéfiniment sans dommage. Conservez les produits propres, secs et à l'abri de la lumière directe du soleil et des influences chimiques

4 La durée de vie maximale de ce produit est de 4 ans à compter de la date de fabrication (même sans utilisation)

10 La durée de vie maximale de ce produit est de 10 ans à compter de la date de fabrication (même sans utilisation)



IDXpert NET

L'efficacité à votre service

IDXpert NET simplifie les contrôles annuels de votre matériel et organise la documentation requise. Vous obtenez le maximum d'efficacité grâce à la combinaison du logiciel et les puces RFID.

IDXpert NET n'est pas qu'un logiciel de contrôle, il en fait plus. Il vous aide partout et toujours, pour gérer l'emplacement et l'état de vos moyens de levage, de vos équipements de protection EPIaC, etc.

Fonctions et avantages de l'IDXpert NET

- Les produits et les informations de contrôle enregistrés sur IDXpert NET sont accessibles de suite et partout avec le portail IDXpert.
- Base de données en ligne sur base du Cloud, l'installation d'un logiciel n'est pas nécessaire
 - Accès aux données et aux produits par plusieurs utilisateurs via internet
 - Plus besoin de rechercher les protocoles en papier puisque les documents sont enregistrés dans la base de données
 - Déplacement (mutation) facile des produits entre les départements
 - Images, modes d'emploi, certificats etc. peuvent être ajoutés pour chaque produit
 - Organisation simplifiée pour les contrôles en suspens
 - Marquage des produits simple et unique avec la puce RFID

IDXpert NET se compose de :

- **IDXpert Web** IDXpert accès internet
- **IDXpert Tablet** App tablette Android avec fonction hors ligne
- **Hosting** Hébergement de la base de données (annuel)
- **Reader** Lecteur RFID

Transmetteur RFID disponibles :



- IDXtie** Attache-câbles
- IDXfoil** Étiquette autocollante
- IDXclip** Clip pour élingues rondes
- IDXdome30** Rondelle autocollante Ø 30mm
- IDXdome13** Rondelle autocollante Ø 13mm
- IDXpin** Bouton à incorporer Ø 6mm
- IDXtriangle** Plaquette pour jeux de levage



Base de données



Portail

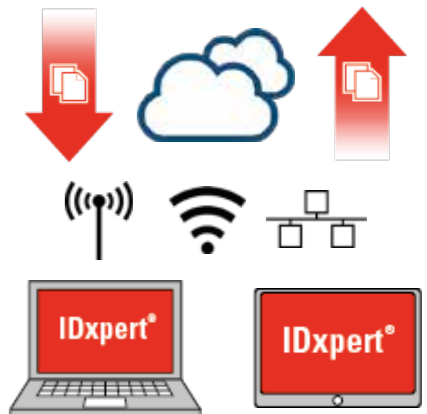

Cablotrac - Votre spécialiste des câbles métalliques depuis 1999 et membre du groupe SpanSet



Depuis 2012, Cablotrac Sàrl appartient au groupe SpanSet®. En tant que spécialiste des câbles métalliques, Cablotrac complète idéalement le vaste savoir-faire de SpanSet® dans le domaine du levage. Comme pour SpanSet®, la sécurité est la priorité absolue de Cablotrac. Le bon choix joue un rôle important à cet égard. Seul le bon câble métallique offre une sécurité optimale. Une équipe compétente et expérimentée est donc à votre disposition pour vous conseiller et vous aider dans le choix et l'utilisation des câbles métalliques.

Depuis sa fondation, Cablotrac a toujours considéré chacun de ses clients comme unique. C'est précisément pour cela que Cablotrac vous propose des solutions sur mesure, adaptées aux besoins de votre entreprise. Cela inclut également des solutions nouvelles et innovantes que nous développons en coopération directe avec vous.

Outre un grand choix de câbles métalliques et de composants correspondants, Cablotrac vous propose également une large gamme d'équipements de levage et d'arrimage ainsi que des produits de protection contre les chutes. Cela comprend aussi une gamme complète de produits pour le secteur forestier, des treuils et des cordes légères Dyneema. Un grand entrepôt et un service de livraison efficace assurent une disponibilité rapide des produits stan-

dard Cablotrac dans toute la Suisse et le Liechtenstein. Grâce à nos propres installations de production, nous sommes également en mesure de livrer les produits rapidement.

Même après l'achat, l'équipe de Cablotrac est là pour vous. De nombreux services tels que l'inspection et la réparation de votre équipement de protection contre les chutes, de levage et d'arrimage ainsi qu'une offre de formation dans ces mêmes domaines font partie du portefeuille de Cablotrac. Grâce à son banc d'essai de 50 tonnes, Cablotrac peut également effectuer des étalonnages de dispositifs de mesure de la force de traction. En tant que centre de service agréé pour les appareils Tractel Dynafor, Cablotrac est en mesure de délivrer un certificat pour ces étalonnages.

Ce banc d'essai de dernière génération offre également la possibilité de tester la résistance de différents composants pour le levage et l'arrimage, jusqu'à la résistance à la rupture. Les tests sont documentés de manière professionnelle et sont à votre disposition une fois le test terminé.

Cablotrac Sàrl

CONTACTEZ-NOUS

Yvan Vouillamoz

Tél. +41 27 720 55 01
yvan.vouillamozd@cablotrac.ch

Cablotrac Sàrl

Rue des Sablons 13
1920 Martigny
Tél. +41 27 720 55 00
info@cablotrac.ch



Câbles de levage pour grues

L'industrie de la construction est aujourd'hui plus complexe que jamais et les projets de construction sont de plus en plus importants. Par conséquent, les exigences imposées aux grues et aux câbles utilisés augmentent également. Cablotrac propose, en particulier pour le secteur de la construction, différents types de câbles, des raccords de câbles et des solutions spéciales personnalisées.

Les câbles standard ne répondent souvent pas aux exigences élevées de nombreuses applications de câbles d'acier. Les exigences plus élevées en matière de durée de vie, de résistance à la rupture, de stabilité en rotation, de flexibilité, de stabilité structurelle et de comportement au bobinage ne peuvent être satisfaites que par des câbles d'acier spéciaux. Pour ces raisons, de nombreux ingénieurs et utilisateurs finaux font confiance à Cablotrac.

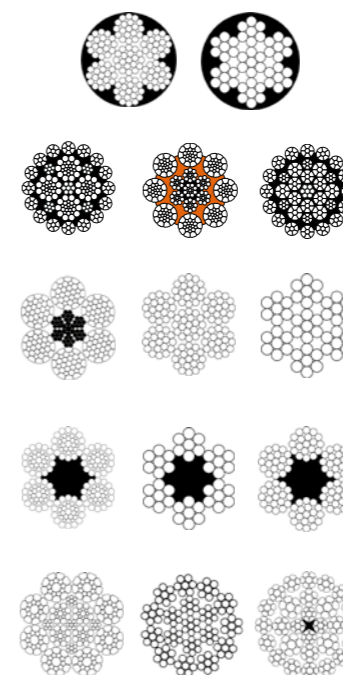



SpanSet®

04 SAFETY MANAGEMENT

Misez sur notre savoir-faire

En tant qu'experts confirmés en matière de gestion de la sécurité et en tant que partenaire, nous voulons être plus que votre fournisseur de produits de haute qualité. Nous voulons vous aider à éviter efficacement les accidents. Cela inclut naturellement des conseils compétents et professionnels ainsi que d'autres services qui améliorent et simplifient durablement le travail en hauteur, le levage de charges ou l'arrimage de charges. Faites confiance à notre savoir-faire et à notre expérience et créez la sérénité nécessaire pour que vous puissiez vous concentrer sur les aspects essentiels de votre travail.

Dans notre centre de formation à Oetwil am See et dans deux autres lieux en Suisse, des instructeurs expérimentés et certifiés transmettront les dernières connaissances de manière pratique. Si vous le souhaitez, nous pouvons également élaborer avec vous des programmes de formation sur mesure après une analyse minutieuse de vos besoins, qui peuvent également être réalisés avec un contenu individuel sur place dans votre entreprise. En outre, le groupe SpanSet dispose d'autres sites dans le monde entier, dotés de compétences en matière de formation, afin de pouvoir soutenir ses clients à l'échelle internationale.

Conseil

Les exigences en matière de sécurité au travail sont en constante augmentation. Nous serons heureux de vous fournir des conseils complets pour vous permettre de travailler de la manière la plus sûre et la plus fiable possible. Vous bénéficiez du savoir-faire le plus récent et des résultats de nos recherches et du développement de nos produits. Nos experts élaboreront également pour vous des concepts de sécurité conçus pour répondre exactement à vos besoins.

Réparations - Également dans vos locaux

Un moyen simple de réduire vos coûts dans de nombreux cas : la réparation au lieu d'une nouvelle acquisition. Pour cela, utilisez notre service de réparation spécialisé. Cela vous permet de prolonger la durée de vie de vos équipements de levage, d'arrimage et de vos équipements de protection avec peu d'efforts. Le service est également possible directement sur votre site, ce qui vous permet de ne pas perdre de temps et de continuer à travailler rapidement. Dans votre entreprise, nous testons vos produits (également les produits de tiers), les marquons et les enregistrons pour vous. Après chaque inspection, vous recevrez un certificat d'inspection détaillé sur l'état de vos produits.



SpanSet®

Formation et perfectionnement

Leader dans la fabrication de sangles, de dispositifs de manutention textiles et d'équipements de protection individuelle contre les chutes, SpanSet® ne se contente pas de produits fiables et de haute qualité mais veille aussi à leur utilisation correcte.

Le choix du bon système de sangles de levage, d'arrimage et de sécurité antichute, ainsi que l'énorme responsabilité dans l'utilisation de charges et de sécurité antichute méritent de s'approprier certaines connaissances techniques. Des cours d'arrimage, de manutention des charges et de sécurité antichute chez nous à Oetwil am See ou chez vous sur site apportent une contribution importante à la sécurité de votre entreprise.

Saisissez notre offre de stages pratiques pour la formation professionnelle continue. Des formateurs qualifiés et expérimentés garantissent, grâce à leur savoir-faire bien établi et leur connaissance pratique, que les objectifs de formation recherchés vous offrent également la chance d'obtenir des réponses à des questions individuelles, afin que vous puissiez contribuer à une plus grande sécurité dans votre entreprise.

Voici ce que contient chaque cours: formation, supports didactiques, repas et un contrôle des connaissances acquises avec un certificat de formation. Vous trouverez toutes les données sur les cours et d'autres informations sur notre offre de formation et de perfectionnement sur :

www.spanset.ch

COORDINATION ET ADMINISTRATION

Patrick Friessner

Tél. +41 44 929 70 12

patrick.friessner@SpanSet.ch



Pour de plus amples informations, il suffit de photographier le code QR à l'aide du lecteur de code QR de votre smartphone pour vous rendre sur notre site web.

Certifié par:



Protection antichute

But

Former les personnes travaillant en hauteur et leurs cadres en leur inculquant les bases et les techniques leur permettant d'effectuer leurs tâches en sécurité grâce et avec les équipements de protection individuelle (EPI).

Indiqué pour

Toutes les personnes travaillant en hauteur ou qui sont intéressées ou amenées à utiliser des harnais et des éléments de retenue et de protection antichute.

Contenu

Lois, normes et directives. Règles de base. Présentation du matériel. Choix du matériel. Contrôle et entretien. Cas et essais pratiques. Recommandations. Les cours sont donnés par des formateurs expérimentés.

Prestations

Formation, déjeuner, documentation, certificat.

Justificatif

Certificat de formation.

Reconnaissance

La formation couvre les exigences élaborées dans le projet antichute.ch avec la SUVA.

Durée

1 jour.

Coûts

CHF 450.-/personne. Déjeuner et documentation inclus.

Levage et élingage

But

Sécurité du levage de charge. Choix et utilisation de matériels adéquats. Éprouver et jauger l'état des équipements.

Indiqué pour

Toutes les personnes travaillant en contact avec des matériels de levage et d'élingage.

Contenu

Bases légales / loi et règlements. Les différents équipements de levage. Technique et théorie ainsi que des exercices pratiques de levage.

Prestations

Formation, déjeuner, documentation, certificat.

Justificatif

Test de connaissance et certificat.

Durée

1 jour.

Coûts

CHF 385.- par personne, déjeuner et documentation inclus.

Chargement et arrimage

But

Former les chauffeurs, les logisticiens et leurs cadres au maniement sûr des matériels d'arrimage et aux techniques de chargement.

Indiqué pour

Toutes les personnes qui veulent transporter des marchandises dans les règles et en sécurité, comme les chauffeurs, les logisticiens et leurs cadres.

Contenu

Lois, normes et directives. Règles de base. Choix du matériel. Capacité de résistance de l'arrimage. Contrôle et entretien (possibilité de réparation ou non) Vidéo. Cours pratiques comprenant : Arrimages types. Ce qui est interdit / Ce qu'il faut faire. Essais pratiques.

Prestations

Formation, déjeuner, documentation, attestation.

Justificatif

Test de connaissance et certificat.

OACP

Le cours est reconnu par l'ASA.

Durée

1 jour.

Coûts

CHF 385.- par personne, déjeuner et documentation inclus.

Spécialiste sécurité en hauteur

But

Le participant connaît les conditions juridiques, les fondamentaux et règles techniques qui lui permettent de reconnaître les problèmes et d'effectuer et documenter l'inspection annuelle obligatoire des EPlac.

Groupe cible

Toutes les personnes responsables de l'utilisation, la maintenance et la réparation des matériels EPlac

Contenu

Réglementations / lois et règles en vigueur. Connaissance des produits et des matériaux, lois physiques, principes de base. Comportement face à l'usure et dangers. Jugement professionnel, contrôle et mesures à prendre pour les harnais, les casques, les amortisseurs / longes, cordes, mousquetons et crochets, dispositifs d'ancrage, appareils antichute (limité aux types d'appareils à vérifications faciles, sans entretien de la mécanique intérieur)

Prestations

Formation, repas, documents, certificat de formation

Prérequis

Le participant doit avoir 18 ans au min. et doit avoir terminé le cours de base d'une journée pour les utilisateurs dans les 3 ans avec certification. Le participant doit maîtriser le français parlé et écrit.

Durée

2 jours

Coûts

CHF 1200.- / personne (hors TVA) avec déjeuner et documentation

Spécialiste pour le contrôle des équipements de levage

But

Le participant connaît les règles légales et les règles techniques pertinentes pour pouvoir évaluer la sécurité du travail et pouvoir effectuer et documenter le contrôle annuel prescrit pour les équipements de levage.

Groupe cible

Toutes les personnes responsables de l'utilisation, la maintenance et la réparation des matériels de levage.

Contenu

Réglementations / lois et règles en vigueur. Connaissance des produits et des matériaux, lois physiques, principes de base. Comportement du matériel utilisé face à l'usure et dangers. Évaluation professionnelle, contrôle et mesures. Exercices pratiques et démonstrations.

Prestations

Formation, repas, documents, certificat de formation

Prérequis

Le participant doit avoir 18 ans au min. et doit maîtriser le français parlé et écrit.

Certificat de formation

Certificat pour le contrôle des sangles et élingues de levage en fibres synthétiques, chaînes et accessoires tels que les crochets en acier et les mailles d'accouplement, les élingues en câble, les pinces de levage.

Durée

2 jours

Coûts

CHF 1200.- / personnes (hors TVA) avec déjeuner et documentation

Spécialiste contrôle des équipements de levage - Réactualisation

But

Les connaissances théoriques et pratiques des participants sont rafraîchies et actualisées, ils connaissent l'utilisation correcte de l'équipement de levage et peuvent minimiser les risques pendant l'utilisation.

Groupe cible

Tous les spécialistes responsables de l'équipement de levage qui ont suivi le cours de spécialistes de 2 jours avec SpanSet® ou une formation équivalente.

Contenu

Réglementations / lois et règles en vigueur. Connaissance des produits et des matériaux, lois physiques, principes de base. Comportement du matériel utilisé face à l'usure et dangers. Évaluation professionnelle, contrôle et mesures. Exercices pratiques et démonstrations.

Prérequis

Avoir suivi et réussi le cours de spécialiste pour le contrôle des équipements de levage ou une formation équivalente.

Prestations

Formation, repas, documents, certificat de formation

Certificat de formation

Certificat

Durée

1 jour

Coûts

CHF 540.- / personnes (hors TVA) avec déjeuner et documentation

Formation de spécialistes

L'ignorance de la loi n'est pas une excuse et ne protège certainement pas contre les accidents.

Depuis plusieurs années, nous faisons de nos formations une partie intégrante de notre concept de sécurité. SpanSet fabrique non seulement des produits fiables mais s'assure également de leur utilisation correcte.

Saviez-vous que le législateur requiert que tous vos matériels de levage et vos équipements de protection individuel contre les chutes (EPlac) soient contrôlés annuellement par un expert et que l'examen doit être documenté?

Vous devez donc avoir l'expertise pour pouvoir effectuer l'inspection annuelle prescrite. Nos formateurs expérimentés vous soutiennent en matière technique, juridique et pratique pour que vous puissiez acquérir le savoir nécessaire à l'accomplissement de vos tâches quotidiennes. Vous avez également la possibilité de mieux vous informer et avoir des réponses aux questions individuelles qui sont cruciales pour votre entreprise.

À terme, vous contribuez à la sécurité et au succès de votre entreprise.

Chaque cours comprend la formation, les documents, le repas et un contrôle des connaissances acquises avec un certificat de formation.

Toutes les données de cours et plus d'informations sur notre offre de formation et de formation continue sont sur :

www.spanset.ch

Certifié par :



Il suffit de photographier ce code à l'aide du lecteur de code QR de votre smartphone pour vous rendre sur notre site web.

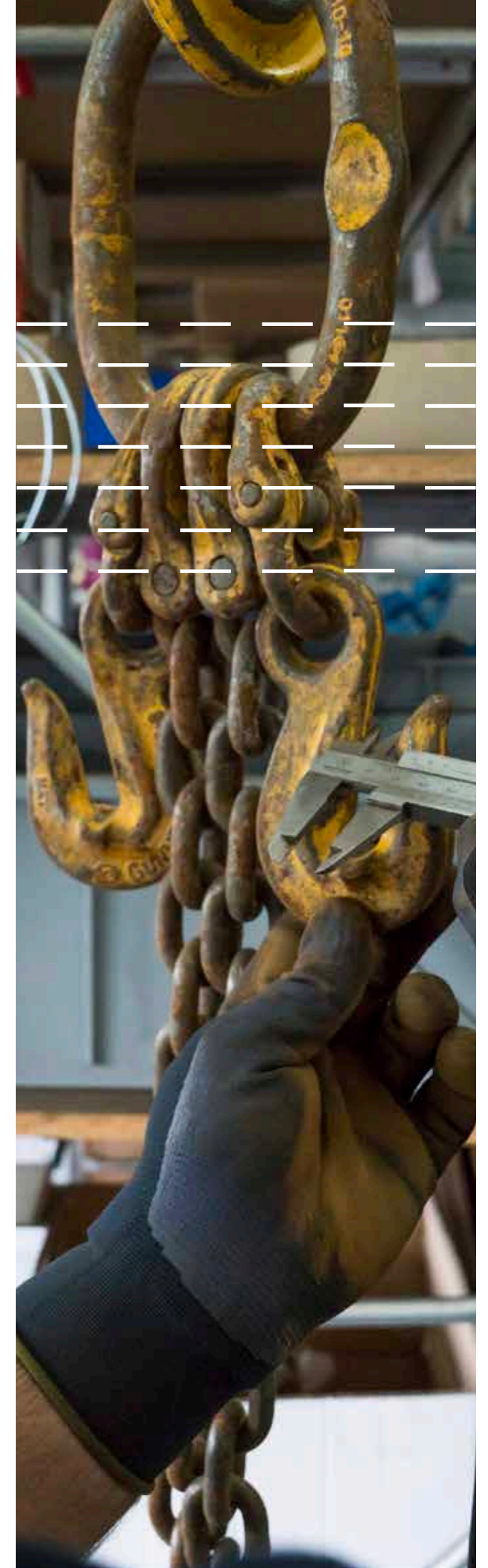

Distributeur spécialisé SpanSet®



Distributeur spécialisé SpanSet®

Tout ce qu'il vous faut

Vous trouverez chez votre revendeur spécialisé régional une large gamme de produits pour la sécurité des charges, un levage en toute sécurité et les équipements de protection individuelle antichute (EPIaC). Bien sûr, votre revendeur spécialisé peut aussi vous commander n'importe quel article de la gamme SpanSet® s'il ne se trouve plus dans son assortiment. Sans oublier les réalisations spéciales et les pièces de rechange. De plus, vous trouverez exclusivement chez votre revendeur des promotions intéressantes et des sets spéciaux conçus pour vos besoins.

Votre revendeur spécialisé le plus proche

Vous trouverez votre revendeur spécialisé le plus proche sur notre site web en quelques secondes. Visitez notre site web ou photographiez le code ci-dessous avec le lecteur QR de votre smartphone.



Pour de plus amples informations, il suffit de photographier le code QR à l'aide du lecteur de code QR de votre smartphone pour vous rendre sur notre site web.



Un grand choix de produits

Vous trouverez dans chaque région une offre de produits différente chez nos revendeurs spécialisés dans toute la Suisse. Nous vous présentons sur cette page quelques produits disponibles chez votre revendeur spécialisé. Veuillez vous adresser directement à votre revendeur spécialisé pour toute question ou demande de prix.



Sangles de cerclage avec tendeur
en polyester, couleurs assorties (bleu, jaune, rouge, noir, gris) largeur 25 mm, longueur 5 m avec tendeur
Art. 01802-1J



Sangles porte bagages (Set de 2 pcs)
en polyester, largeur 25 mm, longueur 3 m avec boucle de serrage. Couleur bleu et rouge.
Art. 2-01155-1J



Sangles de cerclage (Set de 2 pcs)
en polypropylène, largeur 25 mm, longueur 3 m avec boucle de serrage en plastique.
Art. 2-KSB2



Motoset (Set de 2 pcs)
en polypropylène, largeur 25 mm, longueur 1,6 m, jaune. Pour arrimer les vélos et les motos.
Art. 2-01152-2



Sangles d'arrimages en 2 parties
en polyester, couleurs assorties (bleu, jaune, rouge) largeur 25 mm, longueur 3 m avec tendeur et crochets griffes.
Art. 01802-2J



Sangles d'arrimages en 2 parties
en polyester, largeur 25 mm, longueur 6 m avec tendeur et mousquetons. Sangle rouge et tendeur jaune.
Art. 01802-609



Set d'élingues rondes
composé de 12 élingues avec une capacité de 1 tonne (8 pcs.) et 2 tonnes (4 pcs.)
Art. AKSET-3R



SpanSet®

03 TECHNIQUE D'ARRIMAGE

COMMENT NOUS PROTÉGEONS LES PERSONNES ET LES MARCHANDISES CONTRE LES RISQUES D'ACCIDENT

Lorsque vous transportez des marchandises, la sécurité est un des problèmes le plus important, que ce soit pour vous ou pour nous. Il s'agit de protéger toutes les personnes qui y sont confrontées. D'une part, cela rassure et d'autre part, la sécurité est également réglementée. Grâce à nos moyens d'arrimage, vous éviterez les dangers et les accidents et remplirez les exigences dictées par la loi.

Parmi nos clients, nous comptons des entreprises et des organisations ayant de très hautes exigences au niveau de la sécurité. Depuis des décennies, différents moyens d'arrimage assurent la sécurité du chargement ainsi que celle des personnes, comme par exemple des sangles à traction et à pression, des filets d'arrimage ou divers accessoires, comme par exemple les protections d'angles.

Une qualité à 100% – Une sécurité à 100%

Du choix du matériel jusqu'au test de qualité, depuis les calculs précis jusqu'à l'utilisation réfléchie, à chaque phase, nous nous engageons à 100%. Nous tissons la plupart de nos sangles nous-mêmes en Allemagne. Nous employons des experts évoluant dans différents domaines et développons de nouveaux produits en collaboration avec les hautes écoles et d'autres institutions afin de vous garantir des moyens d'arrimage fiables et efficaces.

Tester et certifier

Notre gestion du contrôle de qualité contrôle en permanence la résistance à la rupture, la solidité ainsi que la longévité des matériaux et produits finis. Ces derniers sont constamment soumis à une série de tests, effectués dans notre laboratoire ainsi qu'à l'extérieur.

En utilisant les produits de qualité SpanSet®, vous offrez une sécurité optimale à vos collaborateurs ainsi qu'à vos marchandises grâce à un arrimage sécurisé.

SpanSet® – Certified Safety

Conseils pour sécuriser les chargements



Application pour l'arrimage

- Calcul selon les directives VDI 2700 ff et DIN EN 12195
- Application utile se basant sur le contrôleur de force d'arrimage SpanSet®
- Pour Android et iOS

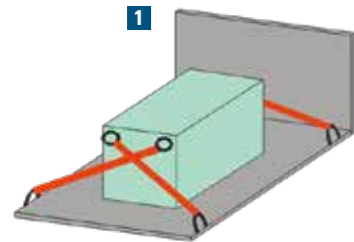

Technique d'arrimage

Indépendamment de la méthode d'arrimage choisie, vous êtes tenu d'arrimer le chargement de façon à empêcher un déplacement, un renversement ou une chute de celui-ci lors des manœuvres ou de freinages brusques. En principe, nous distinguons deux méthodes d'arrimage:

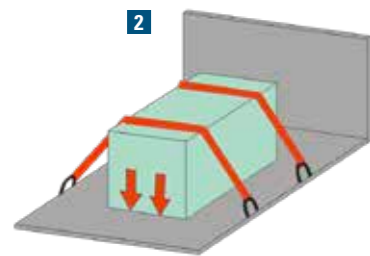

Arrimage de sécurité 1

L'arrimage de sécurité consiste à caler le chargement contre les parois frontales et les ridelles ou contre les ranchers. Le chargement peut également être appuyé contre des bâtis. La condition préalable de base est que le support puisse supporter les forces d'inertie résultantes de changements de vitesse ou de direction du véhicule. Une autre méthode d'arrimage de sécurité est possible avec l'arrimage en diagonal.

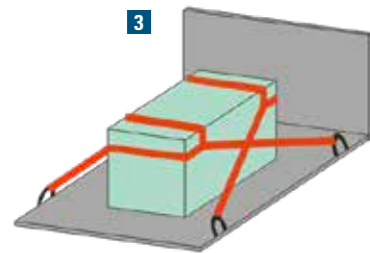

Arrimage de force 2

Il est généralement assuré par les matériels d'arrimage. Pour la méthode d'arrimage de force, nous différencions l'arrimage par le dessus, l'arrimage oblique / en diagonale et le fagotage.

Arrimage combiné

La combinaison de l'arrimage par le dessus avec l'arrimage oblique offre souvent la meilleure solution.

Boucle de tête 3

La boucle remplace la paroi. Cette boucle de tête peut facilement être créée en utilisant une élingue ronde.

Du conseil jusqu'aux sangles sur mesure

Nous vous proposons une large gamme de sangles d'arrimage pour une grande variété d'applications. Nous sommes heureux de vous conseiller sur le bon choix de sangles d'arrimage adaptées à vos besoins. En plus de nos conseils d'experts, nous proposons également des outils performants tels que notre application pour la sécurité de l'arrimage SpanSet® que vous pouvez télécharger gratuitement.

En tant que partenaire fiable et compétent, nous réduisons les risques grâce à des conseils et des services sérieux et spécialisés. Merci de continuer à nous faire confiance.

L'application SpanSet® pour l'arrimage

L'interface utilisateur du calculateur de force d'arrimage de SpanSet® est claire et facile à comprendre, le calcul de l'arrimage nécessaire est donc un jeu d'enfant. Avec le curseur ou en tapant, vous pouvez insérer le poids de la charge, le coefficient de frottement, l'angle d'inclinaison et la force de prétension de vos sangles (STF). Vous voyez directement et en quelques secondes le nombre de sangles nécessaires. L'angle d'inclinaison peut être affiché grâce aux capteurs de position des smartphones. Vous pouvez télécharger l'application gratuitement sur Google Play et dans l'App Store.

L'angle d'inclinaison peut être calculé ou affiché grâce au gyroscope du smartphone. Le calcul des valeurs de sécurité de charge peut être choisi selon les directives VDI 2700 ff et/ou DIN EN 12195. La possibilité de documenter le plan de répartition des charges fait du contrôleur mobile de SpanSet® un outil de poche incontournable pour l'arrimage de charges.

- Introduire le poids de la charge, le coefficient de frottement, l'angle d'inclinaison, la force de prétension des sangles ainsi que l'accélération dans la direction de déplacement et le facteur K.
- Langues : français, allemand, anglais, néerlandais, italien, portugais, espagnol
- Interface simple à comprendre
- Documentation du plan de répartition des charges
- Calcul selon l'ancienne et la nouvelle version DIN EN 12195

À installer gratuitement !

L'application gratuite est disponible sur Google Play et dans l'App Store.

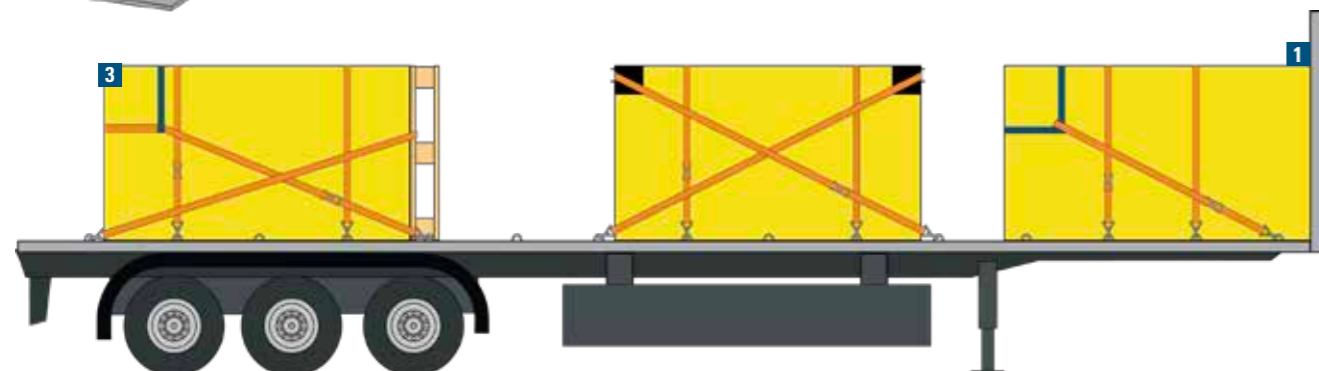

TFI - Tension Force Indicator

- Le TFI indique la force de pré-tension effective
- Il a été démontré qu'il faut 60% de sangles en moins avec l'utilisation du TFI



Maintenance et fabrication sur mesure

Le TFI – Tension Force Indicator

Normalement on utilise des outils électroniques de haute précision, très onéreux, pour déterminer la force de pré-tension. Depuis plus de dix ans déjà, SpanSet® a développé une aide mécanique :

Le Tension Force Indicator - TFI

Le TFI indique de manière fiable la force de pré-tension effective atteinte. Il est directement intégré au cliquet, est bien protégé et facilement lisible! Le TFI équipe un bon nombre de nos produits : les mesures coûteuses appartiennent maintenant au passé.

Atteindre, voir et prouver la pré-tension maximale grâce à l'indicateur TFI

Le TFI garantit une utilisation optimale des capacités de nos sangles. L'indicateur vous permet de définir la pré-tension atteinte et de la justifier sans problème lors d'un contrôle car les deux plaquettes du TFI se referment lors du serrage. Lorsque la pré-tension maximale est atteinte, les plaquettes sont comprimées au maximum. Vous pouvez rapidement et facilement justifier la pré-tension atteinte. Si la sangle se détend durant le trajet, les plaquettes ne seront plus tout à fait en contact et il est alors possible de retendre la sangle.

Il existe plusieurs variantes du TFI destinées aux sangles de 50 mm. Les 2 principales sont le 500 daN (vert) et 750 daN (rouge), qui sont chaque fois calibrées en fonction des différents systèmes de sangle d'arrimage.

Les différentes couleurs du TFI permettent de relever plus facilement l'inscription de l'indicateur, même en cas de mauvaise luminosité.

En plus d'assurer votre propre sécurité, le TFI permet de prouver la pré-tension, si besoin, auprès des autorités. Le Tension Force Indicator de SpanSet® vous offre une sécurité supplémentaire lors de l'utilisation des systèmes d'arrimage.

SpanSet® – Certified Safety

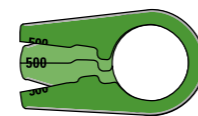

Fig. 1: TFI 500 daN

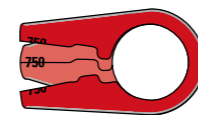

Fig. 2: TFI 750 daN

Créez votre propre sangle d'arrimage

Si vous connaissez déjà les mesures et composants dont vous avez besoin pour votre sangle d'arrimage, vous trouverez des indications pour les exécutions spéciales sur les pages suivantes. Afin de produire votre sangle selon vos désirs, vous devrez nous fournir certaines mesures qui sont représentées sur le schéma de droite.

Vous pouvez également définir librement les crochets d'arrimage. Vous trouverez les différents crochets à la page 66 de ce catalogue.

Du conseil au produit fini

Notre assortiment comprend une vaste gamme de sangles d'arrimage adaptées à différentes utilisations. Nous vous conseillons volontiers quant au choix des sangles par rapport à votre besoin. En plus de nos conseils compétents, nous vous proposons également des outils utiles, telle que l'application pour la technique d'arrimage que vous pouvez télécharger gratuitement.

Notre production se situe à Oetwil am See et nous sommes donc en mesure de produire des sangles selon vos besoins, sur mesure, dotées d'équipements spéciaux. Ce genre de production fait partie de notre spécialité car nous pouvons y intégrer

notre savoir-faire et notre expérience. Nous vous soutenons lors de la réalisation de vos idées et produisons des pièces uniques et des composants spéciaux. En tant que votre partenaire pour l'arrimage, nous vous conseillons aussi volontiers sur place.

Veuillez vous renseigner auprès de votre revendeur SpanSet® ou contactez notre service de vente.

Économisez grâce aux réparations

Augmentez la durée de vie de vos sangles d'arrimage et évitez des coûts supplémentaires. Lorsque le tendeur est encore intact mais que la sangle ou les crochets sont défectueux, il est possible de ne changer que la sangle ou les crochets. Une équipe motivée s'occupera en bon et due forme de la réparation adéquate dans notre atelier.

Légende

Dimensions	Description
L1	Longueur totale
L2	Partie courte
L3	Partie courte
B	Largeur

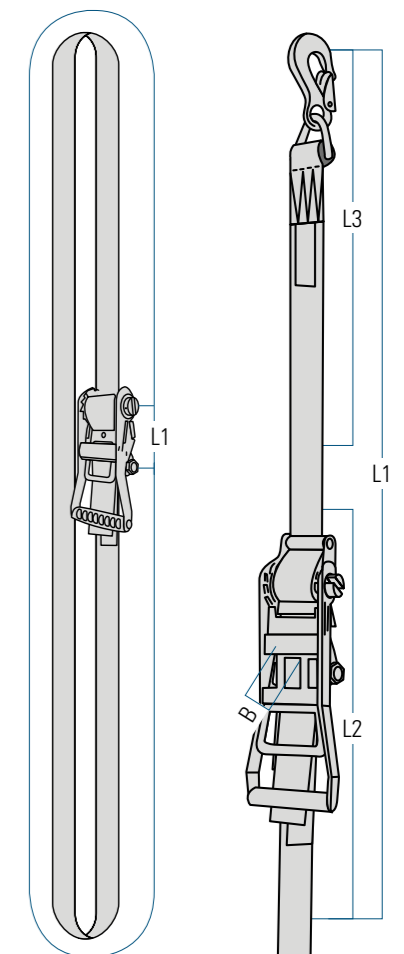

Nr. 8 / SAP-Nr. 2555.7968

LC 5000daN LC 2500daN

Longueur: 0.40 m Date: 8/20

HF 50daN TF 450daN

KA2046686 Allongement <= 4%

Pes NE PAS LEVER ARRIMER SEULEMENT

EN12195-2

Étiquette avec les données indispensables



MODELE SA

MUSTER AG

Sangle d'arrimage imprimée

L'avantage des systèmes de tendeurs à cliquet SpanSet®



L'avantage des systèmes de tendeurs à cliquet SpanSet®

L'avantage des systèmes de tendeurs à cliquet SpanSet®

Ci-dessous, vous trouverez les descriptifs des différents avantages de nos sangles d'arrimage. Sur les pages suivantes, les pictogrammes correspondant à chaque article définissent les propriétés de chaque sangle.

Tendeur à traction et longue poignée

Garantit une meilleure transmission de la force, plus d'ergonomie et préserve le dos



Le levier allongé permet d'atteindre de plus grandes forces de pré-tension tout en limitant l'effort musculaire à fournir. Les tendeurs à traction munis d'une poignée allongée préservent le dos et répondent davantage aux exigences ergonomiques.

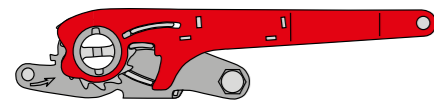

Double verrouillage

Moins d'effort musculaire pour plus de force de tension



Le système à double verrouillage assure une sécurité intermédiaire lorsqu'on tend la sangle d'arrimage. Les deux verrouillages s'engastrent à tour de rôle dans le cliquet à plus petits intervalles. Ainsi on obtient une force de tension supplémentaire tout en préservant votre force musculaire.

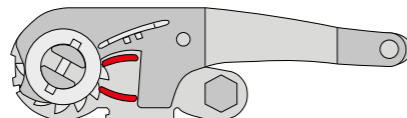

Bord de la sangle renforcé

Rend les sangles moins sensibles à l'abrasion et à l'usure



Les sangles d'arrimage SpanSet® avec le bord renforcé sont nettement moins sensibles à l'usure et à l'abrasion que les sangles conventionnelles. De ce fait, ces sangles peuvent être utilisées bien plus longtemps et vous offrent un gain de temps et un avantage financier.



Enduit de résine époxy

Le cliquet est en acier promatisé et est revêtu d'une couche de résine époxy de haute qualité

EPX

La qualité de chaque élément composant nos produits nous tient à cœur. D'abord les cliquets sont promatisés et ensuite ils sont revêtus d'une couche de résine époxy résistante aux chocs. Ainsi le cliquet est également protégé contre la corrosion.

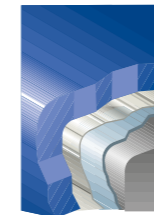

Précision de la sangle

Allongement minime de la sangle

4%

Toutes les sangles d'arrimage SpanSet® présentent un allongement de moins de 7% et répondent ainsi à la norme exigée EN 12195-2. Nos systèmes de qualité affichent un allongement de seulement 4%. Moins la sangle s'allonge, moins l'arrimage aura besoin d'être retendu.

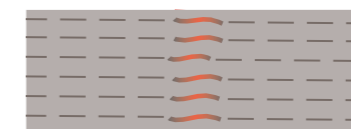

Sur mesure

Nous fabriquons également des sangles d'arrimage sur mesure et avec les éléments de liaison que vous souhaitez



Au cas où vous auriez déjà une idée précise des dimensions et des composants que doit avoir votre sangle d'arrimage, vous trouverez aussi des précisions sur les modèles spéciaux dans les pages suivantes.

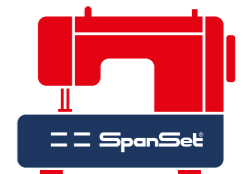

Indicateur de force de tension (TFI)

Indication pour la force de pré-tension d'arrimage effective

TFI

Lors de l'arrimage, le TFI vous indique la force de pré-tension effective atteinte. Vous pouvez ensuite la reporter dans le calcul de la sécurisation de la charge.

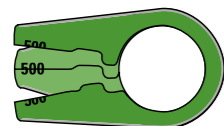

Fig. 1: TFI 500 daN

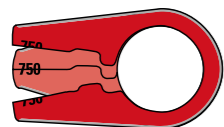

Fig. 2: TFI 750 daN

Procédé «Anti-Belt-Slip» (ABS)

Permet de libérer la pré-tension cran par cran

ABS

Le cliquet s'ouvre, la tension est lâchée subitement et le chargement est hors-contrôle. Ceux à qui cette mésaventure est déjà arrivée savent à quel point l'ABS est important. Le procédé innovateur ABS permet de lâcher la tension cran par cran. Lorsque le chargement menace de basculer, on peut encore intervenir. Ce système peut également être libéré en une fois.

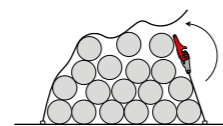

Sans ABS

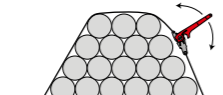

Avec ABS

Levier auto-sécurisant

Évite l'ouverture non-contrôlée du cliquet



SpanSet® a développé le levier auto-sécurisant afin de garantir une sécurité maximale lors de l'arrimage : le système de verrouillage du tendeur. Lorsqu'on ferme le cliquet, il faut verrouiller le tendeur pour qu'une ouverture non-contrôlée soit impossible, même en cas de fortes vibrations et secousses.

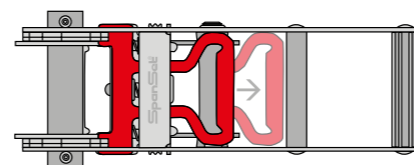

Étiquette avec gaine de protection

Protection optimale, renforcée par une couche intérieure



En plus d'une finition résistante grâce à une couche intérieure, une gaine robuste protège les inscriptions contre l'usure due aux frottements et à la saleté. S'il manque l'étiquette sur une sangle d'arrimage ou si elle est illisible, la sangle ne doit plus être utilisée, d'où l'avantage de la gaine.

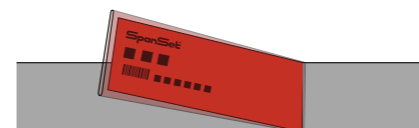

Étiquette pliée

Afin de préserver les inscriptions à l'intérieur de la sangle



L'étiquette est pliée et cousue sur deux faces, ce qui la rend plus résistante. Les inscriptions sont mieux protégées contre les frottements sur la face intérieure. En la pliant, l'étiquette se raccourcit et présente moins de surface d'usure due au cisaillement. Cette étiquette est de meilleure qualité que l'étiquette standard cousue d'un seul côté.

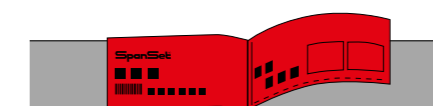

Sangle imprimée

Nous pouvons imprimer des produits sur mesure selon vos souhaits



Toute notre gamme de sangles d'arrimage peut être imprimée sur mesure. Les sangles sont imprimées au pochoir ou par impression numérique à l'aide d'une encre noire à adhésion permanente. Contactez-nous, nous serons heureux de vous faire une offre sans engagement.

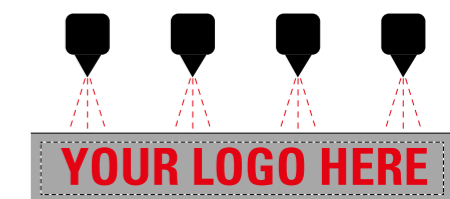



Tendeurs SpanSet® - La qualité pour la sécurité totale

La gamme des tendeurs à cliquet offre des solutions pour les applications les plus diverses. Il existe un critère majeur pour que la charge ne soit pas « déchargée involontairement »: un niveau élevé de sécurité. Les tendeurs à cliquet SpanSet® incarnent la qualité et la sécurité absolue. D'une conception robuste et de bonne qualité, les tendeurs à cliquet SpanSet® conviennent à merveille pour les exigences du transport quotidien. Un revêtement en résine époxy protège parfaitement le tendeur des intempéries, empêche la rouille et assure une longévité extrême du matériel. L'étiquette du produit est protégée au moyen d'un fourreau en plastique transparent (si les informations de sécurité essentielles ne sont plus lisibles sur l'étiquette ou si l'étiquette a été arrachée le produit ne doit plus être utilisé). Un levier de tendeur à cliquet autobloquant empêche une ouverture accidentelle lors du transport, augmentant ainsi la sécurité de tous les usagers de la route.

Dans notre assortiment, vous trouverez le bon dispositif d'arrimage pour chaque application. De la sangle d'arrimage légère de 25 mm aux sangles d'arrimage de 35 mm et 50 mm, éprouvées maintes fois, avec des cliquets zingués ou enduits, sans oublier le tendeur à cliquet « ROBUSTA » particulièrement apprécié. Ce dernier dispose d'une mécanique aussi simple que géniale. Une double roue à dents fines vous permet d'obtenir sans peine la force de pré-tension maximale. Vous pouvez également vérifier la force de tension grâce à l'indicateur de force de tension intégré TFI (Tension Force Indicator). Robusta doit son nom à sa fabrication précise et à des composants résistants.

La libération contrôlée de la force du tendeur est simplifiée sur notre tendeur à cliquet premium (Art. ABS50) par un système ABS de série qui ouvre progressivement le cliquet et relâche la force étape par étape. Les tendeurs ABS sont réellement polyvalents et s'associent parfaitement à divers accessoires pour différentes utilisations, y compris l'arrimage en diagonal. Ils sont autobloquants et se relâchent progressivement. Ils sont livrés en série avec l'indicateur de force de tension intégré TFI ainsi la force de pré-tension maximale atteignable est lisible. Leur sangle est peu extensible et résistante à l'usure grâce à un bord renforcé spécial. Ce ne sont que quelques avantages des cliquets ABS SpanSet®, utilisez-les pour votre sécurité.

SpanSet® – Certified Safety



03 TECHNIQUE D'ARRIMAGE

Sangle d'arrimage 25 mm en deux parties

Sangle d'arrimage de 25 mm de type 01802-2J avec cliquet (EN12195-2) galvanisé et thermolaqué en jaune, rouge ou bleu (20004). Sangle en 100% polyester, 25 mm de large, rouge, jaune ou bleu, thermofixée à allongement faible. Les petites sangles d'arrimage SpanSet pour une utilisation quotidienne avec des crochets griffes.

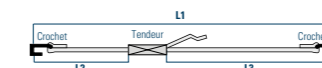

L1 = Longueur totale L3 = Partie longue
L2 = Partie courte B = Largeur de sangle

Article	Crochet [Type]	Force d'arrimage LC [daN]	Force de pré-tension STF [daN]	Largeur B [mm]	L1 [m]	L2 [m]	L3 [m]	Prix
01802-2J	01283	350	750	25	3	0,2	2,8	15.-

Unité d'emballage 12 pièces (Z)



Sangle d'arrimage de 25 mm type 01802-609 avec cliquet (EN12195-2) galvanisé et thermolaquée en jaune (20004GE). Sangle en 100% polyester, 25 mm de large, rouge, thermofixée à allongement faible. La sangle d'arrimage légère et pratique pour les petites charges, avec mousquetons à triangle.

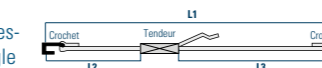

L1 = Longueur totale L3 = Partie longue
L2 = Partie courte B = Largeur de sangle

Article	Crochet [Type]	Force d'arrimage LC [daN]	Force de pré-tension STF [daN]	Largeur B [mm]	L1 [m]	L2 [m]	L3 [m]	Prix
01802-609	01209	350	750	25	6	0,2	5,8	24.-

Unité d'emballage 12 pièces (Z)



Sangle d'arrimage de 25 mm type 2-01152-2 (EN12195-2) à boucle de serrage galvanisée (01152). Sangle en polypropylène, 25 mm de large, jaune, thermofixée à allongement faible. Pour sécuriser les vélos et les motos. Avec des crochets en S caoutchoutés des deux côtés, protège la charge des rayures.

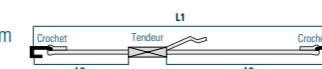

L1 = Longueur totale L3 = Partie longue
L2 = Partie courte B = Largeur de sangle

Article	Crochet [Type]	Force d'arrimage LC [daN]	Force de pré-tension STF [daN]	Largeur B [mm]	L1 [m]	L2 [m]	L3 [m]	Prix
2-01152-2	01203PVC	125	250	25	1,62	0,12	1,4	22.-

Unité d'emballage 12 pièces (Z)



03 TECHNIQUE D'ARRIMAGE

Sangle d'arrimage 25 mm en deux parties

Choix supplémentaire de **crochets voir à pd la page 71**



Créez votre propre sangle d'arrimage



Sangle d'arrimage 25 mm avec tendeur à cliquet (EN12195-2) en acier promatisé à haute résistance, recouvert de résine époxy bleue (20015). Sangle jaune 100% polyester, 25 mm de large, thermofixée, à faible allongement. Mousquetons à triangle avec linguets.

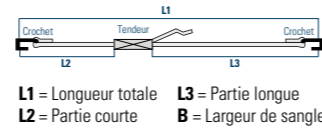

Article	Crochet [Type]	Force d'arrimage LC [daN]	Force de prétension STF [daN]	Largeur B [mm]	L1 [m]	L2 [m]	L3 [m]	Prix
AK10409	01209	500	1000	25	4	0,4	3,6	23.40
AK10509	01209	500	1000	25	5	0,4	4,6	24.20
AK10609	01209	500	1000	25	6	0,4	5,6	25.-



Sangle d'arrimage 25 mm avec tendeur à cliquet (EN12195-2) en acier promatisé à haute résistance, recouvert de résine époxy bleue (20015). Sangle jaune 100% polyester, 25 mm de large, thermofixée, à faible allongement. Crochets griffes.

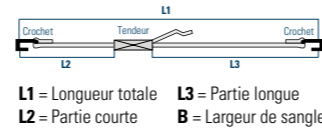

Article	Crochet [Type]	Force d'arrimage LC [daN]	Force de prétension STF [daN]	Largeur B [mm]	L1 [m]	L2 [m]	L3 [m]	Prix
AK10422	01222	500	1000	25	4	0,4	3,6	24.70
AK10522	01222	500	1000	25	5	0,4	4,6	25.50
AK10622	01222	500	1000	25	6	0,4	5,6	26.30



Sangle d'arrimage 25 mm sur mesure de type AK10 avec cliquet
Nous sommes également heureux de produire cette sangle d'arrimage sur mesure et avec les éléments de liaison que vous souhaitez. Veuillez indiquer toutes les dimensions et les éléments de liaison lors de la commande. En option, également avec l'impression de sangle.

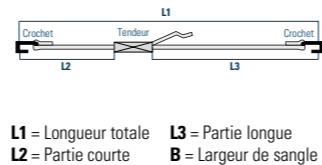

Article	Crochet [Type]	Force d'arrimage LC [daN]	L1 [m]	L2 [m]	L3 [m]	Prix de base L1: 1 m, tendeur incl. sans crochet	+/- m
AK10S	au choix	500	1000	L2 + L3 ≥ 0,30	≤ 100	16.30	0.80

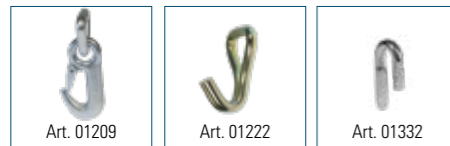

03 TECHNIQUE D'ARRIMAGE

Sangle d'arrimage 35 mm en deux parties

Choix supplémentaire de **crochets voir à pd la page 71**



Créez votre propre sangle d'arrimage



Sangle d'arrimage 35 mm avec tendeur à cliquet (EN12195-2) en acier promatisé à haute résistance (01804). Sangle orange 100% polyester, 35 mm de large, thermofixée, à faible allongement. Avec Mousquetons à triangle avec linguets et tendeur extra large, convient également pour travailler avec des gants. Convient pour une variété d'applications.

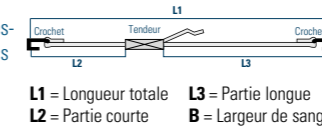

Article	Crochet [Type]	Force d'arrimage LC [daN]	Force de prétension STF [daN]	Largeur B [mm]	L1 [m]	L2 [m]	L3 [m]	Prix	
AK23509	01209	1000	2000	240	35	5	0,4	4,6	29.-
AK23609	01209	1000	2000	240	35	6	0,4	5,6	29.-



Sangle d'arrimage 35 mm avec tendeur à cliquet (EN12195-2) en acier promatisé à haute résistance (01804). Sangle orange 100% polyester, 35 mm de large, thermofixée, à faible allongement. Avec crochets griffes et tendeur extra large, convient également pour travailler avec des gants. Convient pour une variété d'applications.

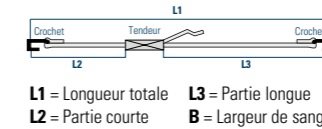

Article	Crochet [Type]	Force d'arrimage LC [daN]	Force de prétension STF [daN]	Largeur B [mm]	L1 [m]	L2 [m]	L3 [m]	Prix	
AK23523	01223-1	1000	2000	240	35	5	0,4	4,6	28.-
AK23623	01223-1	1000	2000	240	35	6	0,4	5,6	28.-



Sangle d'arrimage 35 mm sur mesure de type AK23 avec cliquet
Nous sommes également heureux de produire cette sangle d'arrimage sur mesure et avec les éléments de liaison que vous souhaitez. Veuillez indiquer toutes les dimensions et les éléments de liaison lors de la commande. En option, également avec l'impression de sangle.

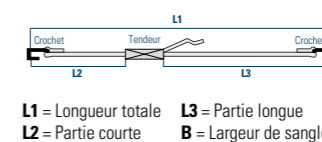

Article	Crochet [Type]	Force d'arrimage LC [daN]	L1 [m]	L2 [m]	L3 [m]	Prix de base L1: 1 m, tendeur incl. sans crochet	+/- m
AK23S	au choix	1000	2000	L2 + L3 ≥ 0,30	≤ 100	19.-	2.-

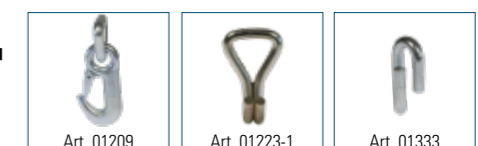

Sangle d'arrimage 50 mm en deux parties

Choix supplémentaire de **crochets voir à la page 67**



Créez votre propre sangle d'arrimage



L'arrimage des charges - Simple mais sûr

L'arrimage des charges - Simple et sûr!

Avant chaque transport, il y a quelques points à prendre en considération. Il peut être très simple de sécuriser correctement le chargement. Les points suivants doivent être respectés :

Base légale

La responsabilité de la sécurisation du chargement incombe au conducteur, au propriétaire du véhicule et également à l'expéditeur.

Choix du véhicule

Après consultation entre l'expéditeur et le transitaire, le véhicule doit être adapté afin d'assurer la sécurité du trafic, du transport et de la marchandise.

Coefficient de frottement

La zone de chargement doit être propre. Vous devez également utiliser des tapis antidérapants. Ces tapis augmentent le coefficient de frottement entre la charge et la zone de chargement et donc la sécurité, tout en réduisant considérablement le nombre de sangles d'arrimage nécessaire.

Répartition de la charge

Pour optimiser l'arrimage du chargement, celui-ci doit être positionné aussi étroitement que possible contre la paroi frontale, puis chargé plus loin vers l'arrière sans interstices. Observez les charges par essieu et la résistance des parois du véhicule!

Méthodes d'arrimage

Indépendamment de la méthode d'arrimage choisie, vous êtes tenu d'arrimer le chargement de façon à empêcher un déplacement, un renversement ou une chute de celui-ci lors des mouvements du véhicule dans la circulation ou lors de manœuvres ou de freinages brusques. En principe, nous distinguons deux méthodes d'arrimage :

- Arrimage de sécurité qui consiste à caler le chargement contre les parois frontales et les ridelles ou contre les ranchers.
- Arrimage de force, assuré par les matériels d'arrimage (l'arrimage par le dessus, l'arrimage oblique/en diagonale et le fagotage).

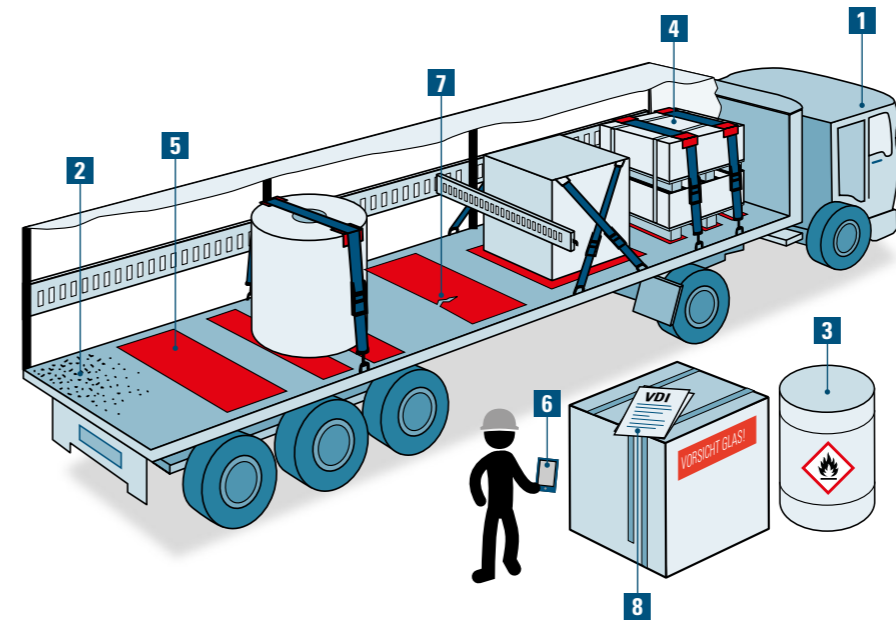

1 VÉHICULE

- bâches / curtainsider (rideaux)
- carrossé
- dropsiders
- réfrigéré

2 SURFACE DE CHARGEMENT

- matière
- saleté
- froid, humide et chaud
- résidus d'exploitation, impuretés

3 CHARGE

- matériel
- poids
- géométrie, surface d'appui
- pression de surface

4 MÉTHODES D'ARRIMAGE

- arrimage de sécurité
- arrimage de force

5 TAPIS ANTIDÉRAPANT

- déterminer les valeurs de frottement
- réutilisable: caoutchouc solide et tapis granulés

6 CALCUL

- à la main
- avec l'application mobile SpanSet®
- sur internet

7 CARACTÉRISTIQUES

- état de remplacement
- froid et chaleur
- résidus d'exploitation/matières d'exploitation

8 LITTÉRATURE ET DOCUMENTS

- mode d'emploi
- directives VDI
- contrôles de police
- certificats

Sangle d'arrimage de 50 mm de Type AK40 avec cliquet (EN12195-2) en acier à haute résistance, promatisé (01807). Sangle 100% polyester, 50 mm de large, orange, thermofixée à allongement faible. Avec crochets triangulaires à linguet. Les sangles d'arrimage originales SpanSet® à un prix attractif.

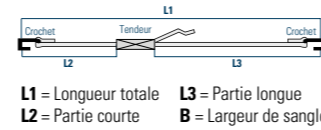

Article	Crochet [Type]	Force d'arrimage LC [daN]	Force de pré-tension STF [daN]	Largeur B [mm]	L1 [m]	L2 [m]	L3 [m]	Prix	
AK40854K	01254-1K	2500	5000	350	50	8	0,4	7,6	38.-
AK401054K	01254-1K	2500	5000	350	50	10	0,4	9,6	49.-



Sangle d'arrimage de 50 mm de Type AK40 avec cliquet (EN12195-2) en acier à haute résistance, promatisé (01807). Sangle 100% polyester, 50 mm de large, orange, thermofixée à allongement faible. Avec crochets griffes. Les sangles d'arrimage originales SpanSet® à un prix attractif.

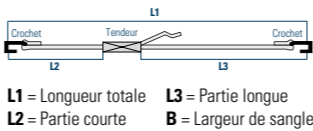

Article	Crochet [Type]	Force d'arrimage LC [daN]	Force de pré-tension STF [daN]	Largeur B [mm]	L1 [m]	L2 [m]	L3 [m]	Prix	
AK40829	01229	2500	5000	350	50	8	0,4	7,6	29.-
AK401029	01229	2500	5000	350	50	10	0,4	9,6	39.-



Sangle d'arrimage 50 mm sur mesure de type AK40 avec cliquet
Nous sommes également heureux de produire cette sangle d'arrimage sur mesure et avec les éléments de liaison que vous souhaitez. Veuillez indiquer toutes les dimensions et les éléments de liaison lors de la commande. En option, également avec l'impression de sangle.

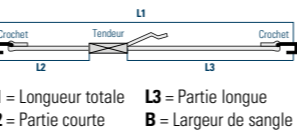

Article	Crochet [Type]	Force d'arrimage LC [daN]	L1 [m]	L2 [m]	L3 [m]	Prix de base L1: 1 m, tendeur incl. sans crochet	+/- m	
AK40S	au choix	2500	5000	L2 + L3	≥ 0,30	≤ 100	23.50	2.50

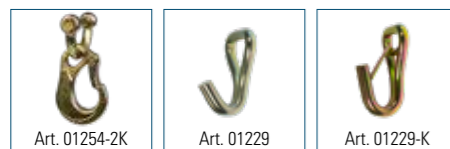

Sangle d'arrimage 50 mm en deux parties

Choix supplémentaire de **crochets voir à la page 67**



Créez votre propre sangle d'arrimage.

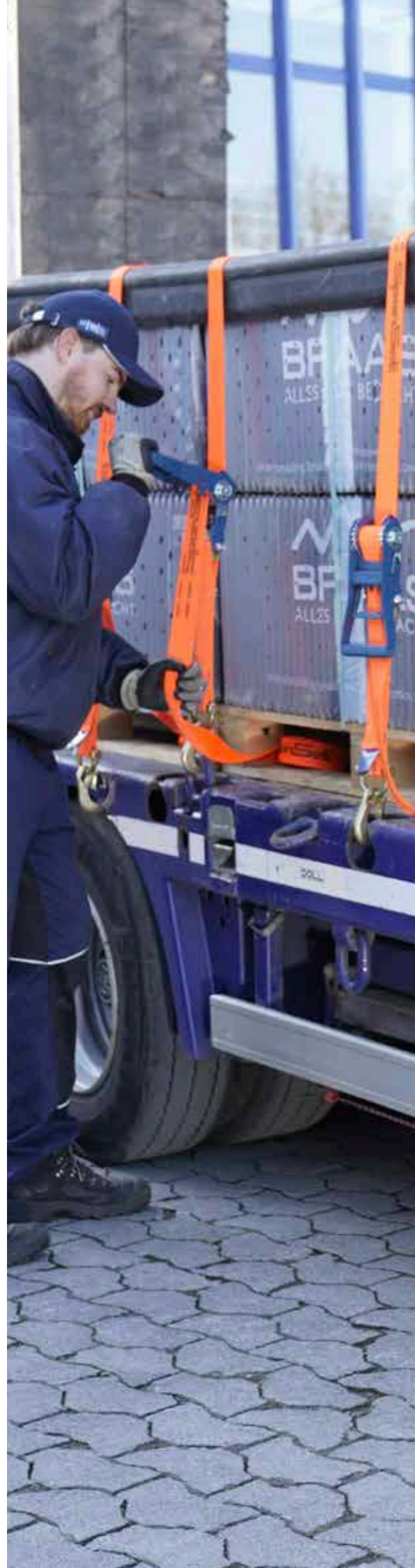

AK50 - Robuste, avec une denture fine

Notre tendeur à cliquet ROBUSTA en acier haute résistance, à denture fine, est particulièrement robuste. Grâce au revêtement en résine époxy de haute qualité, le cliquet est en outre protégé contre la rouille. Nous attachons une grande importance à la qualité de chaque pièce. Les cliquets sont d'abord galvanisés, puis chromatisés et recouverts d'un revêtement en résine époxy résistant aux chocs.

Moins d'efforts grâce à une denture fine

Le tendeur à cliquet ROBUSTA n'est pas seulement très durable, il offre également à l'utilisateur un avantage certain dans l'utilisation. La denture fine permet d'obtenir des forces de prétension plus élevées avec moins d'effort qu'une denture conventionnelle.

Standard avec TFI 500

Le tendeur à cliquet SpanSet ROBUSTA est équipé en série d'un TFI 500 sur la partie courte, ce qui permet d'atteindre et de lire une force de prétension de 500 daN.

Étiquette avec protection robuste

En plus du traitement indéchirable par incrustation de tissu, un fourreau robuste protège en permanence les inscriptions contre l'abrasion et les salissures. Le fourreau protecteur est un grand avantage car il ne faut pas utiliser des sangles d'arrimage dont les étiquettes sont manquantes ou illisibles.

SpanSet® - Certified Safety

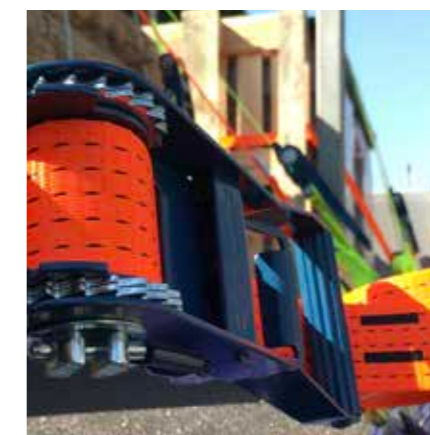
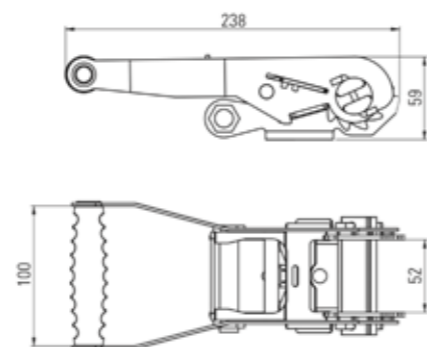

Sangle d'arrimage de 50 mm de Type AK50 «ROBUSTA» (EN12195-2)

en acier à haute résistance, galvanisé et revêtu de résine synthétique bleue, avec une fine denture (20045) et le TFI. Sangle 100 % polyester, orange, thermofixée et peu extensible. Avec crochets innovants à linguet. L'arrimage robuste de SpanSet®

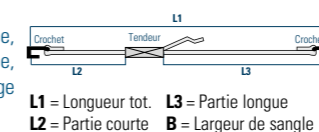

Article	Crochet [Type]	Force d'arrimage LC [daN]	Force de prét. [STF daN]	STF avec TFI [daN]	B [mm]	L1 [m]	L2 [m]	L3 [m]	Prix	
AK50854K	01254-2K	2500	5000	350	500	50	8	0,4	7,6	90.-
AK501054K	01254-2K	2500	5000	350	500	50	10	0,4	9,6	95.-



Sangle d'arrimage de 50 mm de type AK50 «ROBUSTA» (EN12195-2)

en acier à haute résistance, galvanisé et revêtu de résine synthétique bleue, avec une fine denture (20045) et le TFI. Sangle 100 % polyester, orange, thermofixée et peu extensible. Avec crochets griffes. L'arrimage robuste de SpanSet®

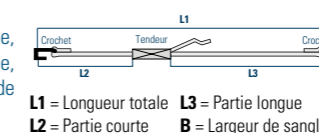

Article	Crochet [Type]	Force d'arrimage LC [daN]	Force de prét. [STF daN]	STF avec TFI [daN]	B [mm]	L1 [m]	L2 [m]	L3 [m]	Prix	
AK50829	01229	2500	5000	350	500	50	8	0,4	7,6	78.-
AK501029	01229	2500	5000	350	500	50	10	0,4	9,6	83.-



Sangle d'arrimage 50 mm sur mesure de type AK50 avec cliquet

Nous sommes également heureux de produire cette sangle d'arrimage sur mesure et avec les éléments de liaison que vous souhaitez. Veuillez indiquer toutes les dimensions et les éléments de liaison lors de la commande. En option, également avec l'impression de sangle.

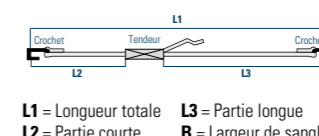

Article	Crochet [Type]	Force d'arrimage LC [daN]	L1 [m]	L2 [m]	L3 [m]	Prix de base L1: 1 m, tendeur incl. sans crochet	+/- m	
AK50S	au choix	2500	5000	L2 + L3	≥ 0,30	≤ 100	50.50	2.50

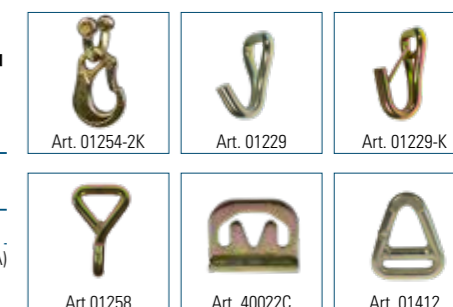

Sangle d'arrimage 50 mm en deux parties

Choix supplémentaire de **crochets voir à la page 67**



Créez votre propre sangle d'arrimage

ABS50 – Détente contrôlée

Les tendeurs à cliquet ABS permettent un relâchement contrôlé de la force de pré-tension (STF) grâce au procédé ABS (Anti-Belt-Slip). Dans le cas des sangles d'arrimage sans système ABS, la pré-tension complète est libérée immédiatement. Si la charge est instable, cela peut entraîner de graves accidents. Ce n'est pas le cas avec le tendeur à cliquet ABS. Si la charge commence à bouger, des mesures peuvent toujours être prises sans mettre en danger les personnes ou le matériel. Bien sûr, lorsque la charge est stable, la pré-tension peut être relâchée immédiatement.

Une qualité sans compromis

Avec notre ABS50, nous ne faisons aucun compromis sur la qualité. Nous utilisons uniquement de l'acier galvanisé à haute résistance et le recouvrons de résine époxy. Notre système ABS à déclenchement progressif fonctionne avec un double verrouillage robuste. Grâce à ce système, vous pouvez relâcher plus que la simple pré-tension de manière contrôlée. Même si la charge presse complètement contre les sangles d'arrimage, le système SpanSet® peut toujours être libéré de manière contrôlée.

Le jaune représente la qualité supérieure SpanSet®

Dans le cas des sangles d'arrimage, l'élément de tension est généralement au premier plan. Ce faisant, nous oublions un élément tout aussi important d'une sangle d'arrimage : la sangle. Nos systèmes de qualité n'ont que 4% d'allongement. Un allongement moindre est plus rationnel car les sangles d'arrimage doivent être retendues moins souvent. De plus, notre sangle jaune de qualité supérieure est dotée d'une bordure résistante à l'usure.

SpanSet® – Certified Safety

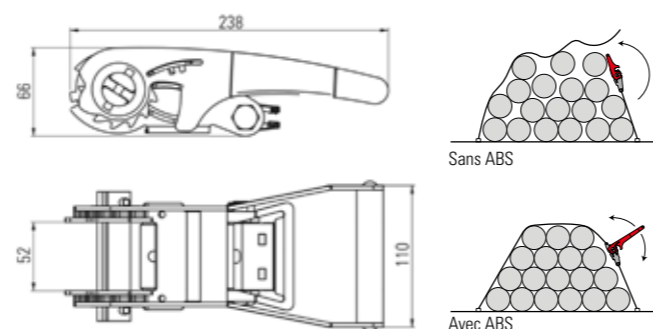

Sangle d'arrimage de 50 mm de type ABS50 avec tendeur ABS (EN12195-2)

en acier à haute résistance, galvanisé et revêtu de résine synthétique bleue, détente contrôlée dent par dent (20020). Sangle composée à 100 % en polyester, jaune, thermofixée et à allongement faible. Le système ABS permet de libérer le STF par petites étapes. Avec crochets d'arrimage innovants à linguet.

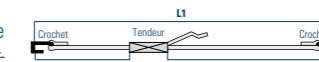

L1 = Longueur tot. L3 = Partie longue
L2 = Partie courte B = Largeur de sangle

Article	Crochet [Type]	Force d'arrimage LC [daN]	Force de prêt. [STF] [daN]	STF avec TFI [daN]	B [mm]	L1 [m]	L2 [m]	L3 [m]	Prix	
ABS50654K	01254-2K	2500	5000	350	500	50	6	0,4	5,6	106.-
ABS50854K	01254-2K	2500	5000	350	500	50	8	0,4	7,6	115.-
ABS501054K	01254-2K	2500	5000	350	500	50	10	0,4	9,6	124.-



Sangle d'arrimage de 50 mm de type ABS50, tendeur ABS (EN12195-2)

en acier à haute résistance, galvanisé et revêtu de résine synthétique bleue, détente contrôlée dent par dent (20020). Sangle composée à 100 % en polyester, jaune, thermofixée et à allongement faible. Le système ABS permet de libérer le STF par petites étapes. Avec crochets griffes.

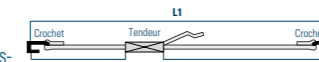

L1 = Longueur tot. L3 = Partie longue
L2 = Partie courte B = Largeur de sangle

Article	Crochet [Type]	Force d'arrimage LC [daN]	Force de prêt. [STF] [daN]	STF avec TFI [daN]	B [mm]	L1 [m]	L2 [m]	L3 [m]	Prix	
ABS50629	01229	2500	5000	350	500	50	6	0,4	5,6	94.-
ABS50829	01229	2500	5000	350	500	50	8	0,4	7,6	103.-
ABS501029	01229	2500	5000	350	500	50	10	0,4	9,6	112.-



Sangle d'arrimage 50 mm sur mesure de type ABS50 avec cliquet

Nous sommes également heureux de produire cette sangle d'arrimage sur mesure et avec les éléments de liaison que vous souhaitez. Veuillez indiquer toutes les dimensions et les éléments de liaison lors de la commande. En option, également avec l'impression de sangle.

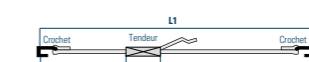

L1 = Longueur totale L3 = Partie longue
L2 = Partie courte B = Largeur de sangle

Article	Crochet [Type]	Force d'arrimage LC [daN]	L1 [m]	L2 [m]	L3 [m]	Prix de base L1: 1 m, tendeur incl. sans crochet	+/- m	
ABS50S	au choix	2500	5000	L2 + L3	≥ 0,30	≤ 100	61.50	4.50

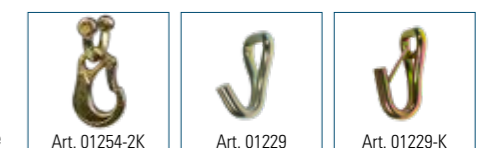



Tendeurs à cliquet inversés SpanSet® - Plus de tension avec moins de muscles

Il ne suffit pas d'avoir des sangles fiables pour arrimer les charges lourdes. Vous avez besoin d'une solution qui vous facilite la tâche et le contrôle rapide et simple de la sécurité. Nos tendeurs à cliquet inversés vous apportent une aide pratique. Le levier prolongé des tendeurs Ergo vous facilite nettement l'arrimage. Vous pouvez obtenir des forces de pré-tension élevées en mobilisant nettement moins de force musculaire. Ménageant votre dos, les tendeurs inversés répondent encore mieux aux exigences de l'ergonomie grâce à leur levier extra long. L'indicateur de tension TFI unique en son genre vous permet de vérifier rapidement et directement l'effort de pré-tension appliqué sur le système. Si les mâchoires du TFI sont entièrement fermées, il vous indique l'effort de pré-tension maximal atteint. Les paliers intermédiaires peuvent également être lus. On ne peut pas faire plus simple.

Lorsqu'il s'agit d'arrimer de lourdes charges, il ne suffit pas de disposer de sangles sur lesquelles on peut compter. Vous avez besoin d'une solution qui vous permette de travailler plus facilement et de vérifier la sécurité rapidement et simplement. Nos cliquets de traction sont des aides parfaites. Le levier plus long du tendeur Ergo rend l'arrimage beaucoup plus facile. Vous pouvez même obtenir des forces de pré-tension élevées avec beaucoup moins de puissance musculaire. Grâce au levier extra long, les tendeurs de traction permettent d'avoir moins d'efforts pour le dos et répondent encore mieux aux exigences ergonomiques. Grâce au TFI (Tension Force Indicator), unique en son genre, vous pouvez vérifier rapidement et directement la force de pré-tension appliquée dans le système. Lorsque les mâchoires du TFI sont complètement fermées, il vous indique la force de pré-tension maximale réalisable. Les étapes intermédiaires peuvent également être lues.

Les tendeurs inversés de SpanSet® associent l'extrême sécurité à l'ergonomie tout en augmentant la rentabilité et l'efficacité de solutions parfaitement bien pensées. Ils vous facilitent grandement la vie au quotidien et vous permettent un travail plus rapide et donc plus profitable. Que demander de plus ?

SpanSet® – Certified Safety

03 TECHNIQUE D'ARRIMAGE

Sangle d'arrimage 50 mm en deux parties

Choix supplémentaire de **crochets voir à la page 67**



Créez votre propre sangle d'arrimage



Sangle d'arrimage de 50 mm de type ZE50 avec cliquet (EN12195-2) en acier à haute résistance, promatisé (20060). Sangle en 100% polyester, 50 mm de large, orange, thermofixée à allongement faible. Crochet d'arrimage innovant à linguet. Idéal pour l'arrimage. Une force de pré-tension plus élevée de 750 daN peut être vérifiée via le TFI optionnel.

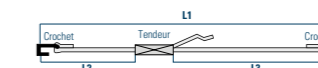

L1 = Longueur totale L3 = Partie longue
L2 = Partie courte B = Largeur de sangle

Article	Crochet [Type]	Force d'arrimage LC [daN]	Force de pré-tension STF [daN]	Largeur B [mm]	L1 [m]	L2 [m]	L3 [m]	Prix
ZE50854K	01254-2K	2500	5000	350	8	0,4	7,6	81.-
ZE501054K	01254-2K	2500	5000	350	10	0,4	9,6	88.-



Sangle d'arrimage de 50 mm de type ZE50 avec cliquet (EN12195-2) en acier à haute résistance, promatisé (20060). Sangle en 100% polyester, 50 mm de large, orange, thermofixée à allongement faible. Crochets griffés. Idéal pour l'arrimage. Une force de pré-tension plus élevée de 750 daN peut être vérifiée via le TFI optionnel.

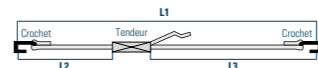

L1 = Longueur totale L3 = Partie longue
L2 = Partie courte B = Largeur de sangle

Article	Crochet [Type]	Force d'arrimage LC [daN]	Force de pré-tension STF [daN]	Largeur B [mm]	L1 [m]	L2 [m]	L3 [m]	Prix
ZE50829	01229	2500	5000	350	8	0,4	7,6	72.-
ZE501029	01229	2500	5000	350	10	0,4	9,6	77.-



Sangle d'arrimage 50 mm sur mesure de type ZE50 avec cliquet
Nous sommes également heureux de produire cette sangle d'arrimage sur mesure et avec les éléments de liaison que vous souhaitez. Veuillez indiquer toutes les dimensions et les éléments de liaison lors de la commande. En option, également avec l'impression de sangle.

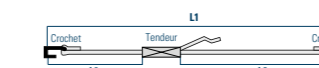

L1 = Longueur totale L3 = Partie longue
L2 = Partie courte B = Largeur de sangle

Article	Crochet [Type]	Force d'arrimage LC [daN]	L1 [m]	L2 [m]	L3 [m]	Prix de base L1: 1 m, tendeur incl. sans crochet	+/- m Aufpreis TFI
ZE50S	au choix	2500	5000	L2 + L3	≥ 0,30 ≤ 100	44.50	2.50 5.-

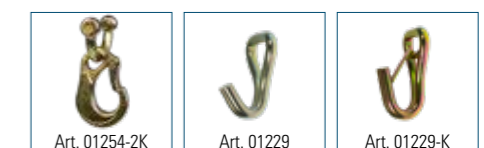

Sangle d'arrimage 50 mm en deux parties

Choix supplémentaire de **crochets voir à la page 67**



Créez votre propre sangle d'arrimage

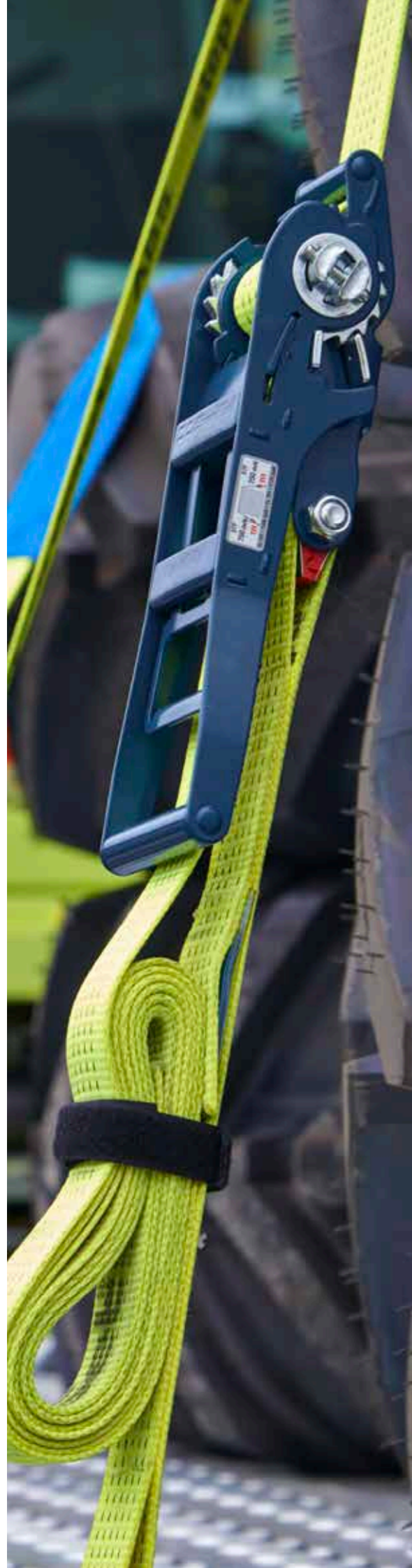

ZK50 – La polyvalente

Notre tendeur à cliquet Ergo ABS vous propose tout ce qu'on peut attendre d'un tendeur premium. Doté en série d'un indicateur unique de pré-tension TFI, il atteint de manière vérifiable la force de pré-tension de 750 daN. Grâce au système ABS (procédé Anti-Belt-Slip), vous pouvez desserrer progressivement le tendeur à cliquet et relâcher la force de pré-tension cran par cran. Robuste, le tendeur à cliquet Ergo ABS est protégé contre la rouille par un revêtement en résine époxy.

Tendre avec moins de sollicitations pour le dos.

Le levier allongé des tendeurs ABS Ergo facilite grandement l'arrimage. Vous pouvez même obtenir des forces de pré-tension élevées avec beaucoup moins de puissance musculaire. Comme vous tirez toujours les tendeurs vers le bas au lieu de les pousser vers le haut, ils sont déjà plus faciles à utiliser pour le dos. Le levier extra long les rend encore plus ergonomiques. En outre, un double verrouillage breveté se fixe également dans la phase intermédiaire lors de la mise en tension, c'est-à-dire avec la «demi-dent». Cela vous permet d'obtenir une plus grande force de tension par petits pas - et cela économise votre force musculaire.

Sangle de précision

Un autre grand avantage est notre sangle de précision dotée d'une bordure résistante plus longtemps à l'usure. La sangle de précision jaune avec un allongement inférieur à 4 % est plus efficace car les sangles d'arrimage doivent être resserrées moins fréquemment. D'ailleurs, avec toutes les autres sangles d'arrimage de qualité SpanSet®, l'allongement de la sangle est inférieur à 7 %. Les sangles d'arrimage «communes» ne peuvent pas suivre ce rythme.

SpanSet® – Certified Safety

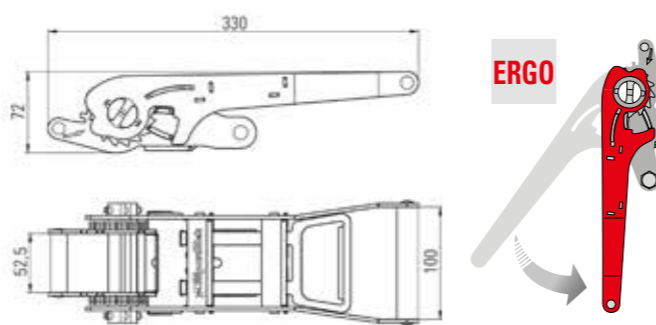

Sangle d'arrimage 50 mm type ZK50 à tendeur ERGO-ABS (EN12195-2)

en acier à haute résistance, galvanisé et revêtu de résine synthétique bleue, détente contrôlée dent par dent (20050). Sangle en 100% polyester, jaune, thermofixée et à faible allongement. Le levier à cliquet allongé permet une plus grande force de pré-tension. Avec crochets d'arrimage innovants à linguet.

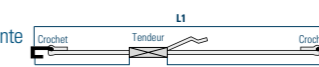

L1 = Longueur totale L3 = Partie longue
L2 = Partie courte B = Largeur de sangle

Article	Crochet [Type]	Force d'arrimage LC [daN]	Force de pré-tension [STF] [daN]	STF avec TFI [daN]	B [mm]	L1 [m]	L2 [m]	L3 [m]	Prix
ZK50654K	01254-2K	2500	5000	350 750	50	6	0,4	5,6	121.-
ZK50854K	01254-2K	2500	5000	350 750	50	8	0,4	7,6	130.-
ZK501054K	01254-2K	2500	5000	350 750	50	10	0,4	9,6	139.-



(A)

Sangle d'arrimage 50 mm type ZK50 à tendeur ERGO-ABS (EN12195-2)

en acier à haute résistance, galvanisé et revêtu de résine synthétique bleue, détente contrôlée dent par dent (20050). Sangle en 100% polyester, jaune, thermofixée et à faible allongement. Le levier à cliquet allongé permet une plus grande force de pré-tension. Avec crochets griffes.

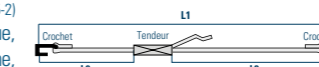

L1 = Longueur totale L3 = Partie longue
L2 = Partie courte B = Largeur de sangle

Article	Crochet [Type]	Force d'arrimage LC [daN]	Force de pré-tension [STF] [daN]	STF avec TFI [daN]	B [mm]	L1 [m]	L2 [m]	L3 [m]	Prix
ZK50629	01229	2500	5000	350 750	50	6	0,4	5,6	109.-
ZK50829	01229	2500	5000	350 750	50	8	0,4	7,6	118.-
ZK501029	01229	2500	5000	350 750	50	10	0,4	9,6	127.-



(A)

Sangle d'arrimage 50 mm sur mesure de type ZK50 avec cliquet

Nous sommes également heureux de produire cette sangle d'arrimage sur mesure et avec les éléments de liaison que vous souhaitez. Veuillez indiquer toutes les dimensions et les éléments de liaison lors de la commande. En option, également avec l'impression de sangle.

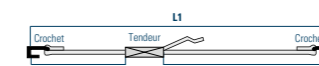

L1 = Longueur totale L3 = Partie longue
L2 = Partie courte B = Largeur de sangle

Article	Crochet [Type]	Force d'arrimage LC [daN]	L1 [m]	L2 [m]	L3 [m]	Prix de base L1: 1 m, tendeur incl. sans crochet	+/- m
ZK50S	au choix	2500	L2 + L3	≥ 0,30	≤ 100	76.50	4.50

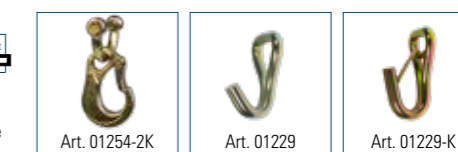

(A)



Tendeurs surdimensionnés SpanSet® – Une maîtrise puissante et sûre

Aujourd'hui en service pour les travaux de construction de l'autoroute, demain déjà en route vers un grand chantier dans une zone industrielle à 100 kilomètres de là. Une pelleuse est un investissement coûteux qui est utilisé tous les jours. Le transport de machines de construction vers des lieux en constante évolution fait partie du quotidien de nombreuses entreprises.

Pour éviter que la machine ne soit « involontairement déchargée », une chose compte avant tout lors de son transport de chantier en chantier : un haut degré de sécurité ! Les tendeurs SpanSet® à usage intensif sont synonymes de qualité et de sécurité maximale. Extrêmement robustes et dotés d'une finition de haute qualité, ces « blocs de puissance » sont parfaitement adaptés aux exigences du transport de matériel de construction lourd. Un revêtement en résine époxy offre au tendeur une protection optimale contre les intempéries, empêche la rouille et lui assure une longue durée de vie. L'étiquette du produit est protégée par un fourreau en plastique transparent (si les informations essentielles de sécurité figurant sur l'étiquette ne sont plus lisibles ou si l'étiquette est même déchirée, le produit ne doit plus être utilisé). Un levier à tendeur autobloquant empêche toute ouverture involontaire pendant la conduite, ce qui augmente la sécurité de tous les usagers de la route.

Afin de répondre aux nouveaux défis quotidiens en matière d'arrimage des charges, les tendeurs pour charges lourdes SpanSet® constituent une alternative légère aux chaînes d'arrimage. Les dommages causés par le transport peuvent être évités et les inspections des véhicules peuvent être effectuées avec sérénité. Par ailleurs, les tendeurs SpanSet® améliorent également la performance de base : la livraison ponctuelle !

SpanSet® – Certified Safety

03 TECHNIQUE D'ARRIMAGE

Tendeurs 75 mm pour charges lourdes

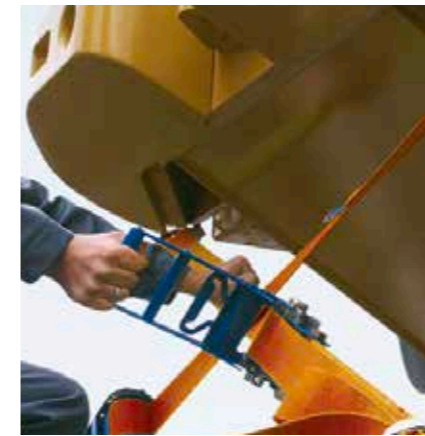

Sangle d'arrimage 75 mm type AK100, tendeur à cliquet (EN12195-2) en acier à haute résistance, galvanisé et revêtu de résine synthétique bleue (20025). Sangle en 100% polyester, 75 mm de large, orange, thermofixée à allongement faible. Robuste et idéale pour l'arrimage diagonal.

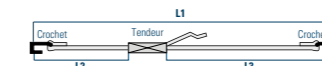

L1 = Longueur totale L3 = Partie longue
L2 = Partie courte B = Largeur de sangle

Article	Crochet [Type]	Force d'arrimage LC [daN]	Force de pré-tension STF [daN]	Largeur B [mm]	L1 [m]	L2 [m]	L3 [m]	Prix
AK1004ZH	ZH20	5000	10000	75	4	0,85	3,15	268.-
AK1006ZH	ZH20	5000	10000	75	6	0,85	5,15	286.-



Sangle d'arrimage 75 mm type ABS100, tendeur à cliquet (EN12195-2) en acier à haute résistance, galvanisé et revêtu de résine bleue, détente contrôlée dent par dent (20040). Sangle en 100% polyester, 75 mm de large, orange, thermofixée à allongement faible. Robuste et idéale pour l'arrimage diagonal.

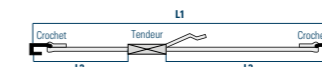

L1 = Longueur totale L3 = Partie longue
L2 = Partie courte B = Largeur de sangle

Article	Crochet [Type]	Force d'arrimage LC [daN]	Force de pré-tension STF [daN]	Largeur B [mm]	L1 [m]	L2 [m]	L3 [m]	Prix
ABS1004ZH	ZH20	5000	10000	75	4	0,85	3,15	328.-
ABS1006ZH	ZH20	5000	10000	75	6	0,85	5,15	346.-



Sangle d'arrimage de 75 mm à tendeur, fabriquée sur mesure
Nous sommes également heureux de produire cette sangle d'arrimage sur mesure et avec les éléments de liaison que vous souhaitez. Veuillez indiquer toutes les dimensions et les éléments de liaison lors de la commande. En option, également avec l'impression de sangle.

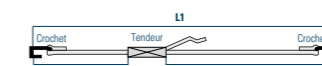

L1 = Longueur totale L3 = Partie longue
L2 = Partie courte B = Largeur de sangle

Article	Crochet [Type]	Force d'arrimage LC [daN]	L1 [m]	L2 [m]	L3 [m]	Prix de base L1: 1 m, tendeur incl. sans crochet	+/- m
AK100S	au choix	5000 / 10000	L2 + L3	≥ 0,55	≥ 1,5	41.-	9.-



Seulement pour tendeur 20040



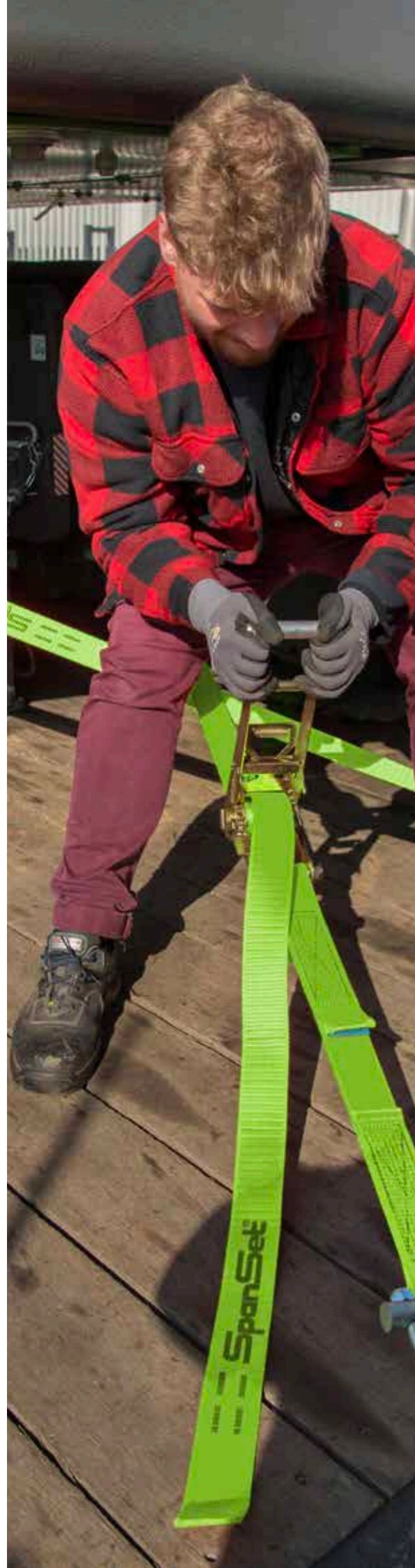

MaXafe 55 mm pour charges lourdes

NOUVEAU! Vos avantages :

- en polyester haute performance
- allongement extrêmement faible de < 2%
- seulement 55 mm de large
- faible poids mort

MaXafe pour le super lourd

Afin d'améliorer encore la manipulation et l'efficacité économique des transports de charges lourdes comme les machines de construction, agricoles et de production, SpanSet utilise désormais du polyester haute performance pour les sangles d'arrimage.

Grâce à l'utilisation de la fibre high-tech de haute qualité avec le nouveau tendeur à usage intensif MaXafe, la sangle d'arrimage de 55 mm de large atteint déjà la capacité d'une sangle en polyester de 75 mm de large. Le **gain de poids qui en résulte est d'environ 24%** par rapport aux produits courants ayant la même capacité d'arrimage et facilite considérablement le travail de l'utilisateur. MaXafe est pratique et rapide à fixer.

L'allongement exceptionnellement faible de la sangle d'arrimage de 2% est similaire à celui des câbles ou des chaînes et génère des forces de retenue élevées. Grâce à une résistance de base élevée, l'immobilisation de la charge est facilitée, que ce soit lors de conditions de circulation normales ou lors de mouvements soudains.

MaXafe est fabriqué conformément à la norme DIN EN 12195-2. En outre, des processus de fabrication entièrement automatisés garantissent une qualité élevée et constante du produit. MaXafe peut être utilisé dans une plage de température allant de - 40°C à + 100°C. Même les alcalis et les acides ne posent aucun problème (selon concentration).

Conformément à la norme, l'extrémité fixe et l'extrémité libre sont identifiées par une étiquette robuste et résistante à la déchirure, typique de SpanSet, qui est en outre protégée par le chevauchement de la sangle.

SpanSet® – Certified Safety



Sangle d'arrimage 55 mm, type MX (une seule pièce) avec tendeur en acier à haute résistance, promatisé. Sangle en fibre de haute performance de 55 mm de large, verte, thermofixée à allongement très faible. Renforcement de la puissance grâce au principe du système Carlash. Avec crochets triangulaires ExoSet (LS). Idéale pour l'arrimage diagonal, robuste et pratique.

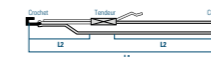

L1 = Longueur totale L2 = Partie courte L3 = Partie longue B = Largeur de sangle

Article	Crochet [Typ]	Force d'arrimage LC [daN]	Poids [kg]	Allongement [%]	Largeur B [mm]	L1 [m]	L2 [m]	L3 [m]	Prix
MX100C3	LS	10000	10,3	< 2	55	3	0,7	2,3	380.-
MX100C4	LS	10000	10,6	< 2	55	4	0,7	3,3	410.-

(E)

Sangle d'arrimage 55 mm, type MX (en deux parties) avec tendeur en acier à haute résistance, promatisé. Sangle en fibre de haute performance de 55 mm de large, verte, thermofixée à allongement très faible. Avec crochets triangulaires ExoSet (LS). Idéale pour l'arrimage diagonal, robuste et pratique.

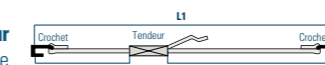

L1 = Longueur totale L2 = Partie courte L3 = Partie longue B = Largeur de sangle

Article	Crochet [Typ]	Force d'arrimage LC [daN]	Poids [kg]	Allongement [%]	Largeur B [mm]	L1 [m]	L2 [m]	L3 [m]	Prix
MX100LS3	2xLS	5000	6,5	< 2	55	3	0,7	2,3	350.-
MX100LS4	2xLS	5000	6,7	< 2	55	4	0,7	3,3	365.-

(E)



B LS - ExoSet-Triangelhaken



Allongement extrêmement faible, inférieur à 2 %

Des fibres de haute performance dans la sangle assurent une résistance exceptionnelle à l'abrasion. Faible allongement inférieur à 2 %, comparable à des câbles ou des chaînes. **L'avantage :** par freinage à bloc ou mouvement d'évitement, les forces sont directement dirigées dans le système d'arrimage et un dérapage des marchandises lourdes est réduit au minimum.



Ergonomie améliorée

Grâce à l'utilisation de polyester à haute performance, la sangle de 55 mm de large MaXafe atteint déjà la capacité d'une sangle conventionnelle pour usage intensif en polyester de 75 mm de large. **L'avantage :** un gain de poids d'env. 24 % en comparaison avec la sangle d'arrimage de 75 mm et réduction significative de la charge de travail en comparaison à des chaînes d'arrimage.. MaXafe est pratique et rapide à installer.

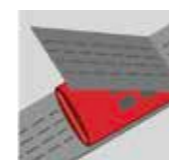

Label de qualité avec fourreau protecteur

La sangle d'arrimage robuste MaXafe est équipée d'une étiquette d'identification solide et résistante à la déchirure. Un tube protège l'étiquette contre la saleté et l'usure. **L'avantage :** une longue durée de vie garantie.



Construction robuste en sangle

La construction de la sangle d'arrimage MaXafe pour charges lourdes est particulièrement résistante et réduit l'abrasion des sangles et les coupures grâce à l'utilisation de fibres de haute résistance.

L'avantage : une durée de vie plus longue et des coûts réduits.



SpanSet® - L'arrimage intérieur, montage rapide et sûr

L'arrimage des charges sur les véhicules de transport avec des carrosseries bâchées est un défi particulier car la carrosserie est souvent trop faible pour l'arrimage de charges lourdes ou élevées pour utiliser l'arrimage de force. Les lattes latérales n'offrent pratiquement aucune résistance au glissement de la charge! Cependant, les charges difficiles et qui ne peuvent pas être arrimées de part leurs formes ou leur consistance doivent être maintenues contre la structure du véhicule.

Pratique, léger et robuste, ces caractéristiques s'appliquent à tous les produits SpanSet® pour l'arrimage intérieur, notamment les sangles d'arrimage, les barres d'insertion en aluminium et les poutres de verrouillage. Grâce à ces trois dispositifs, vous pouvez sécuriser, dans les règles de l'art, presque tous les chargements, tels que les fûts, les big bags et les octabins. Ils transfèrent les forces latérales dans le plancher du véhicule et augmentent ainsi considérablement les forces de maintien latérales. Rapidement installés, ces dispositifs résistent pendant des années aux rudes conditions du transport quotidien. Vous apprécierez nos produits SpanSet® pour l'arrimage intérieur non seulement comme une solution de transport conforme à la législation, mais aussi comme une solution économique et pratique.

SpanSet® – Certified Safety

03 TECHNIQUE D'ARRIMAGE

Arrimage intérieur en deux parties

Sur mesure

Nous sommes heureux de produire ces sangles sur mesure et dans divers coloris (rouge, bleu, gris, vert, jaune et blanc). En option, également avec l'impression de la sangle.



Arrimage intérieur de 25 mm de type AK10-I avec boucle de serrage rapide galvanisée (01155) et avec raccord spécial cousu pour rail d'ancrage (71105) de type «single stud fitting» avec anneau de Ø 28 mm. Sangle en 100% polyester, jaune.

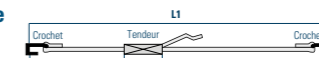

L1 = Longueur totale L3 = Partie longue
L2 = Partie courte B = Largeur de sangle

Article	Crochet [Type]	Force d'arrimage LC [daN]	Force de prétension STF [daN]	Largeur B [mm]	L1 [m]	L2 [m]	L3 [m]	Prix
AK10KI-3M	71105	250	–	25	3	0,4	2,6	18.40

(A)



Arrimage intérieur de 25 mm de type AK10-I avec tendeur galvanisé et revêtu de résine synthétique bleue (20004BLN) avec raccord spécial cousu pour rail d'ancrage (71105) de type «single stud fitting» avec anneau de Ø 28 mm. Sangle en 100% polyester, jaune.

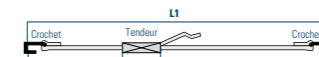

L1 = Longueur totale L3 = Partie longue
L2 = Partie courte B = Largeur de sangle

Article	Crochet [Type]	Force d'arrimage LC [daN]	Force de prétension STF [daN]	Largeur B [mm]	L1 [m]	L2 [m]	L3 [m]	Prix
AK10NI-3M	71105	800	–	25	3	0,4	2,6	20.90

(A)



Arrimage intérieur de 25 mm de type AK10-I à grand tendeur en acier haute résistance et large poignée, galvanisé et revêtu de résine synthétique bleue (20015) avec raccord spécial cousu pour rail d'ancrage (71105) de type «single stud fitting» avec anneau de Ø 28 mm. Sangle en 100% polyester, jaune.

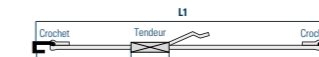

L1 = Longueur totale L3 = Partie longue
L2 = Partie courte B = Largeur de sangle

Article	Crochet [Type]	Force d'arrimage LC [daN]	Force de prétension STF [daN]	Largeur B [mm]	L1 [m]	L2 [m]	L3 [m]	Prix
AK10I-3M	71105	1000	–	25	3	0,4	2,6	23.90

(A)



Sangle d'arrimage 25 mm arrimage intérieur

Nous sommes également heureux de produire cette sangle d'arrimage sur mesure et avec les éléments de liaison que vous souhaitez. Veuillez indiquer toutes les dimensions et les éléments de liaison lors de la commande. En option, également avec l'impression de sangle.

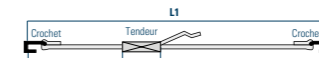

L1 = Longueur totale L3 = Partie longue
L2 = Partie courte B = Largeur de sangle

Article	Crochet [Typ]	Tendeur [daN]	L1 [m]	L2 [m]	L3 [m]	Prix de base L1: 1 m, tendeur incl. sans crochet	+/- m
AK10S	au choix	au choix	L2 + L3	≥ 0,30	≤ 100	8.30	0.80

(A)

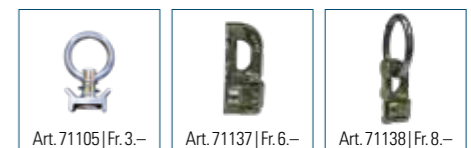

Art. 71105 | Fr. 3.–

Art. 71137 | Fr. 6.–

Art. 71138 | Fr. 8.–



Art. 01155 | Fr. 2.50

Art. 20004BLN | Fr. 5.–

Art. 20015 | Fr. 8.–

Airline-Rail d'arrimage en aluminium

Art.	Longueur [m]	Largeur B [mm]	Profondeur [mm]	Poids [kg]	Prix
71226-2	2	35	10	1,2	105.–

(C)



B

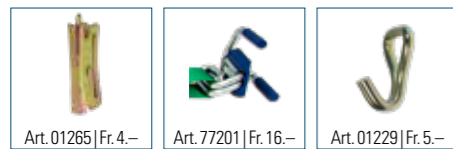

Sangle «Side-Grip» d'arrimage de bord (EN 12195-2)

pour camions et camionnettes. Sangle d'arrimage en 2 parties avec tendeur promatisé en acier à haute résistance (20011), permettant d'arrimer les petites charges aux parois. Avec crochet spécial (art.77201) convient pour une épaisseur de paroi de 15–27 mm

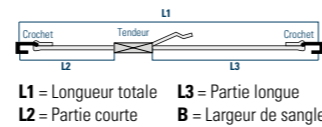

Article	Crochet [Type]	Force d'arrimage LC [daN]	Force de prétension STF [daN]	Largeur B [mm]	L1 [m]	L2 [m]	L3 [m]	Prix
AK30SG	77201	200	–	50	3,5	0,5	3,0	55.–

(A)

Arrimage interieur type AK30 (EN 12195-2)

pour camions et camionnettes. Sangle en deux parties avec tendeur promatisé en acier à haute résistance (20011) avec crochet spécial (01265) pour rails de fixation.

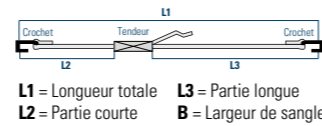

Article	Crochet [Type]	Force d'arrimage LC [daN]	Force de prétension STF [daN]	Largeur B [mm]	L1 [m]	L2 [m]	L3 [m]	Prix
AK30M3,565	01265	1500	–	50	3,5	0,5	3,0	35.–

(A)

Sangle d'ancrage pour rail de fixation (EN 12195-2)

avec crochet spécial pour rails d'ancrage (01265) et anneau en D (01324). Peut être combiné avec des sangles standard. Attention à la capacité des sangles utilisées en combinaison.

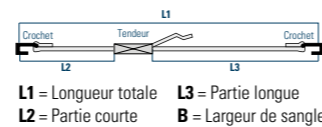

Article	Crochet [Type]	Force d'arrimage LC [daN]	Force de prétension STF [daN]	Largeur B [mm]	L1 [m]	L2 [m]	L3 [m]	Prix
VB15/2465	01265	375	–	50	0,15	–	–	10.–

(A)

Sangle d'arrimage de 50 mm à tendeur, fabriquée sur mesure

Nous sommes également heureux de produire cette sangle d'arrimage sur mesure et avec les éléments de liaison que vous souhaitez. Veuillez indiquer toutes les dimensions et les éléments de liaison lors de la commande. En option, également avec l'impression de sangle.

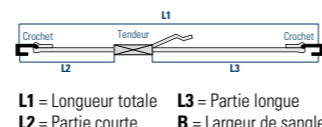

Article	Crochet [Type]	Force d'arrimage LC [daN]	L1 [m]	L2 [m]	L3 [m]	Prix de base L1: 1 m, tendeur incl. sans crochet	+/- m
AK30S	au choix	5000	L2 + L3	≥ 0,30	≤ 100	15.–	3.–

(A)

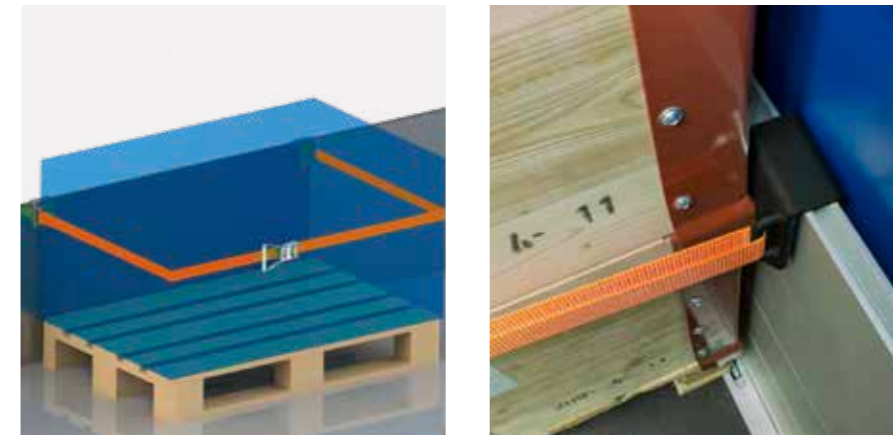

Arrimage interieur de 50 mm de type AK15BWB à tendeur

promatisé en acier à haute résistance (20011). Permet de fixer solidement les petites charges aux ridelles, ce qui convient particulièrement aux véhicules à plateau. Avec support de ridelle (40071) adapté pour une épaisseur de ridelle de 35 à 50 mm

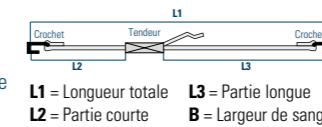

Article	Crochet [Type]	Force d'arrimage LC [daN]	Force de prétension STF [daN]	Largeur B [mm]	L1 [m]	L2 [m]	L3 [m]	Prix
AK154BWB	40071R/L	750	–	50	4,0	1,0	3,0	55.–

Étrier latéral uniquement (sans sangles d'arrimage)

40071L	Gauche	750	16.–
40071R	Droite	750	16.–

(BC)



Rails d'ancrage en aluminium ou en acier promatisé

Article	Materiu	L [mm]	B [mm]	H [mm]	K [mm]	M [mm]	Ø [mm]	Prix
TH22-A	Aluminium	3000	132	61	13	51	25	176.–
TH22	Acier	3000	132	61	13	51	25	54.–
TH24	Acier	3000	132	61	13	51	25	78.–

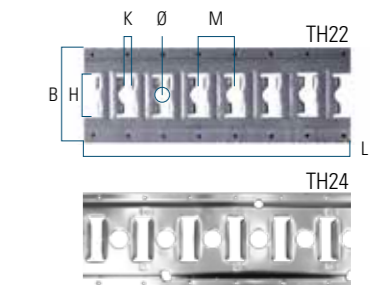

(C)

Poutrelle extensible et accessoires en aluminium, longueur réglable. Plage de verrouillage de 21 mm à 36 mm

Article	Description	Longueur [mm]	Poids [kg]	Prix
70007	Poutrelle extensible	2400–2700	7,95	179.–
70007-E	Caoutchouc de rechange	–	–	6.50

(C)



Barre de blocage en acier, à longueur réglable.

Article	convient pour les rails perforés [mm]	Longueur [mm]	Poids [kg]	Prix
70008	19	2080–2550	7,4	92.–
70009	25	2080–2550	7,6	92.–

(C)

Barre de serrage en aluminium, longueur réglable.

Article	Force de serrage [daN]	Longueur [mm]	Poids [kg]	Prix
70010-1	130	2100–2470	5,0	95.–
70010-2	130	2350–2720	5,3	98.–

(C)



Filets en sangle PaXafe

Filets en sangles PaXafe - Développés par des pros pour des pros

Les colis de forme carrée et pratique ne sont pas toujours ce qu'il y a de plus courant. Qu'il s'agisse de pneumatiques, des pots d'échappement, des jerricans et de tous les nombreux autres articles transportés ? SpanSet® a mis au point une solution pour cette tâche en collaboration avec les entreprises de transport. Un filet sangle qui convient parfaitement à un usage quotidien. Véhicules, camionnettes, fourgonnettes ou poids lourds, avec nos filets en sangles PaXafe, vous protégez à la fois tous les usagers de la route et la charge. Pour les divers procédés d'arrimage, SpanSet® propose des tailles de filets et des maillages individuels garantissant un ajustement parfait à l'article transporté. Vous souhaitez caler ou arrimer votre charge, SpanSet® propose des filets d'une qualité mainte fois confirmée dans des systèmes modulaires ou en solutions individuelles. Combiné à notre robuste protection de bord longue, aux inusables tapis antidérapants SpanSet® en caoutchouc ou aux autres accessoires utiles, vous maîtrisez à tout moment votre charge en toute sécurité. Les filets en sangles PaXafe SpanSet® répondent à la VDI 2700, page 3.3 et homologués GS.

Les filets PaXafe incarnent longévité et confection parfaite de toutes les pièces, sont simples à manipuler et sont fabriqués chez SpanSet® en Allemagne. Vous trouverez un grand choix de procédés d'arrimage divers dans notre brochure « Filets modulaires PaXafe ». Demandez-nous ou visitez notre site internet. Vous verrez que nous avons le produit qu'il vous faut ou que nous pouvons le fabriquer selon vos attentes.

SpanSet® – Certified Safety

Filet de sécurisation de charge PaXafe pour les voitures et les camionnettes

Avec les filets PaXafe pour voitures et camionnettes, vous formez des unités de chargement et vous obtenez ainsi une fixation de charge adaptée. Les filets d'arrimage de charge, avec une largeur de bande de 25 mm, sont disponibles en deux tailles et deux tailles de maille, ils permettent un transport sûr même avec de petites charges. Set complet comprenant 4 sangles d'arrimage, permettant une fixation rapide et facile du filet. Les sangles de cerclage avec boucle de serrage sont équipées d'un crochet griffes et d'un mousqueton.

Article	Largeur de maille M [mm]	Maille par filet [pièce]	Dimensions ext.: Longueur Largeur [mm]		Quantité triangle/mousqueton	LC Total / par triangle [daN]	Quantité Sangle d'arrimage [pc]	Prix Sangle d'arrimage incl.
PKW 1	50 x 50	16 x 12	1225	925	8	800 / 400	4	570.-
PKW 2	125 x 125	8 x 6	1225	925	8	800 / 400	4	290.-
PKW 3	50 x 50	26 x 12	1975	925	12	800 / 400	4	798.-
PKW 4	125 x 125	13 x 6	1975	925	12	800 / 400	4	381.-

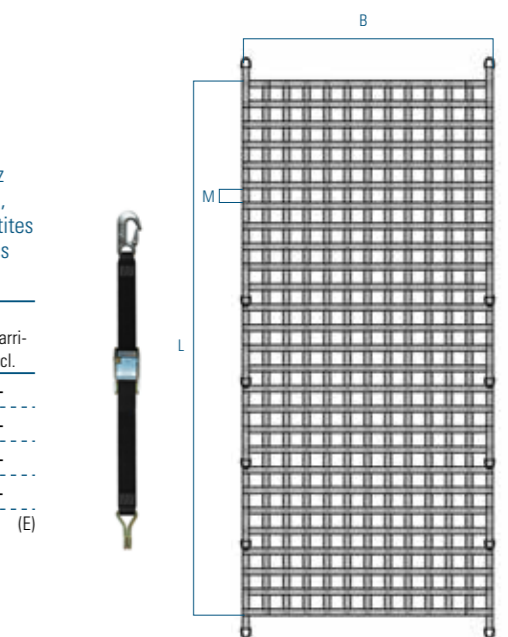

Filet de sécurisation de charge PaXafe pour les voitures et les camionnettes

Les filets PaXafe pour les transporteurs et pour voitures et camionnettes, avec une largeur de bande de 25 mm, peuvent être utilisés à la fois pour séparer les zones de chargement et pour arrimer des charges importantes et volumineuses. Set complet comprenant 4 sangles d'arrimage et une barre de verrouillage légère et robuste qui offre plus de stabilité et permet un ajustement parfait même avec des espaces plus grands. La barre de verrouillage fournie convient universellement aux rails à trous ronds de 19 et 24 mm et aux rails pour barres communes. Des filets complémentaires peuvent également être attachés aux filets de base. Vous êtes donc équipé et flexible pour surmonter les exigences quotidiennes.

Article	Largeur de maille M [mm]	Maille par filet [pièce]	Dimensions ext.: Longueur Largeur [mm]		Quantité triangle/mousqueton	LC Total / par triangle [daN]	Quantité Sangle d'arrimage [pc]	Prix
Filet de base avec sangle d'arrimage et barre incl.								
KEP 1	200 x 200	8 x 7	1825	1600	18	800 / 400	4	738.-
KEP 2	200 x 200	12 x 7	2725	1600	28	800 / 400	4	823.-
Filet complémentaire avec sangle d'arrimage incl.								
KEP E1	200	4 x 7	925	1600	12 / 6	800 / 400	4	279.-
KEP E2	200	8 x 7	1825	1600	18 / 6	800 / 400	4	385.-

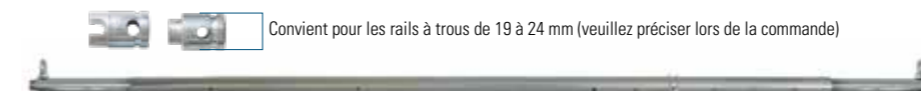
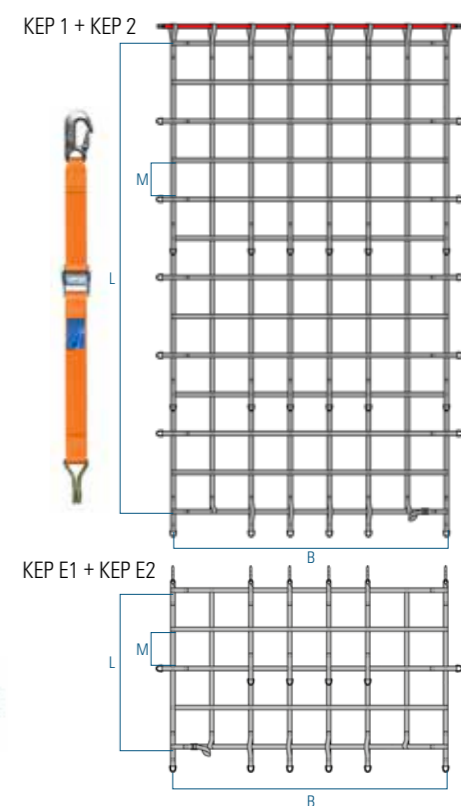



Sangles de cerclage SpanSet® – Pour un large éventail d'applications

La sécurité des éléments à charger commence avant le chargement proprement dit. Indépendamment de la méthode de chargement choisie: seuls des éléments chargés stables peuvent être arrimés correctement. C'est pourquoi certains éléments doivent d'abord être attachés entre eux avant d'être chargés sur le véhicule pour obtenir une unité de chargement. Ces unités de chargement peuvent facilement être obtenues grâce à nos sangles de cerclage. L'utilisation des sangles de cerclage SpanSet® simplifie la manutention du chargement et stabilise les différents éléments avant de charger.

La qualité SpanSet®

L'utilisation des sangles de cerclage est vaste. Fixer, assembler, consolider, aucun problème pour ces sangles pratiques. Les sangles de cerclage SpanSet® ont déjà fait leurs preuves lors de diverses applications, comme par exemple pour sécuriser des bouteilles de gaz dans les camping-cars ou des containers sur roues, pour assembler divers éléments de construction, pour attacher les bagages dans le coffre de la voiture ou pour sécuriser des charges sur le toit du véhicule.

Des sangles de cerclage ajustées au millimètre

Notre assortiment comprend des sangles de différentes largeurs allant de 25 à 75 mm. Comme pour tous nos produits, nous vous fabriquons volontiers une sangle de cerclage sur mesure. Vous avez le choix entre des sangles de cerclage à tendeur à cliquet ou à boucle de serrage rapide. Toutes les informations utiles sont inscrites sur l'étiquette de sécurité SpanSet®.

SpanSet® – Certified Safety

03 TECHNIQUE D'ARRIMAGE

Sangles de cerclage

Sur mesure

Nous sommes heureux de produire ces sangles de cerclage sur mesure et avec divers coloris (rouge, bleu, gris, vert, jaune et blanc). En option, également avec l'impression de la sangle.



Sangle de cerclage avec étrier de serrage (EN 12195-2)
en polyester, bleu, 25 mm de large, avec tendeur à levier (01051).

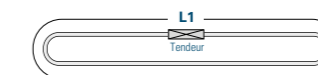

Article	Force d'arrimage LC [daN]	Largeur B [mm]	L1 [m]	Prix
Q044	200	25	4	7.70
Q045	200	25	5	8.50
Q046	200	25	6	9.30
Q047	200	25	7	10.10



(A)



Sangle de cerclage à boucle de serrage rapide (EN 12195-2)
en polyester, jaune, 25 mm de large, avec boucle de serrage rapide (01155).

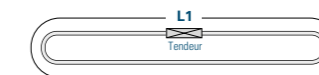

Article	Force d'arrimage LC [daN]	Largeur B [mm]	L1 [m]	Prix
AR10K1	250	25	1	4.30
AR10K2	250	25	2	5.10
AR10K3	250	25	3	5.90
AR10K4	250	25	4	6.70
AR10K5	250	25	5	7.50
AR10K6	250	25	6	8.30
AR10K7	250	25	7	9.10
AR10K8	250	25	8	9.90



(A)



Sangle de cerclage à boucle de serrage rapide (EN 12195-2)
en polyester, orange, 35 mm de large, avec boucle de serrage rapide (01149).

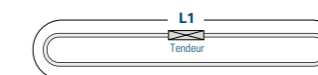

Article	Force d'arrimage LC [daN]	Largeur B [mm]	L1 [m]	Prix
AR23K4	600	35	4	20.-
AR23K5	600	35	5	22.-
AR23K6	600	35	6	24.-
AR23K7	600	35	7	26.-



(A)



Sangle de cerclage



Sangles de cerclage



Sangle de cerclage de 25 mm avec cliquet (EN12195-2) en polyester, bleu, largeur 25 mm, avec tendeur (20004Y). La version économique dans l'unité d'emballage.

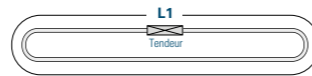

Article	Force d'arrimage LC [daN]	Largeur B [mm]	L1 [m]	Prix
20004-1P5	700	25	5	8.-

*Prix/pièce par unité d'emballage : 25 pièces (A)



Sangle de cerclage de 25 mm avec cliquet (EN12195-2) en polyester, jaune, largeur 25 mm, avec tendeur (20004BL). Le cerclage robuste pour les petites marchandises.

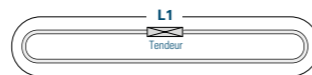

Article	Force d'arrimage LC [daN]	Largeur B [mm]	L1 [m]	Prix
AR104	800	25	4	9.70
AR105	800	25	5	10.50
AR106	800	25	6	11.30
AR107	800	25	7	12.10
AR108	800	25	8	12.90

(A)

EPX



Sangle de cerclage de 35 mm avec cliquet (EN12195-2) en polyester, orange, largeur 35 mm, avec tendeur (01804X). Léger et solide pour une grande variété d'applications.

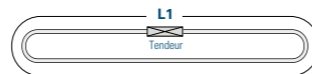

Article	Force d'arrimage LC [daN]	Largeur B [mm]	L1 [m]	Prix
AR234	2000	35	4	19.-
AR235	2000	35	5	21.-
AR236	2000	35	6	23.-
AR237	2000	35	7	25.-
AR238	2000	35	8	27.-

(A)



Sangle de cerclage de 50 mm avec cliquet (EN12195-2) en polyester, orange, 50 mm de large, avec tendeur (01857). Polyvalente et solide pour les marchandises lourdes et volumineuses.

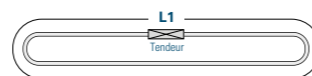

Article	Force d'arrimage LC [daN]	Largeur B [mm]	L1 [m]	Prix
AR404	5000	50	4	25.-
AR405	5000	50	5	27.50
AR406	5000	50	6	30.-
AR407	5000	50	7	32.50.-
AR408	5000	50	8	35.-

(A)

Sangles de cerclage sur mesure

Nous sommes également heureux de produire ces sangles sur mesure. Veuillez indiquer la longueur L1 lors de la commande.

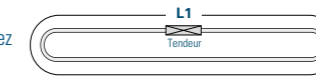

Article	Tendeur [type Article]	Force d'arrimage LC [daN]	Largeur B [mm]	L1 [m]	Prix de base L1: 1 m, tendeur incl. sans crochet	+/- m
Q04S	étrier de serrage (01051)	200	25	au choix	5.30	0.80
AR10KS	Boucle (01155)	250	25	au choix	4.30	0.80
AR23KS	Boucle (01149)	600	35	au choix	14.-	2.-
AR30KS	Boucle (01154)	900	50	au choix	17.-	3.-
AR10S	Tendeur (20004BL)	800	25	au choix	7.30	0.80
AR23S	Tendeur (01804X)	2000	35	au choix	13.-	2.-
AR15MS	Tendeur (20011)	1500	50	au choix	14.60	1.60
AR40S	Tendeur (01807)	5000	50	au choix	17.50	2.50
AR50S	Tendeur (20045)	5000	50	au choix	42.50	2.50
AS50S	Tendeur (20020)	5000	50	au choix	53.50	4.50
AR100S	Tendeur (20025)	10000	75	au choix	119.-	9.-



Q04S



AR10KS



AR23KS



AR30KS



AR15MS



AR23S

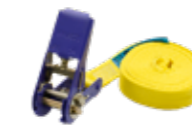

AR10S



AR40S



AR50S



AS50S



AR100S

Sangles imprimées



Sangles imprimées

Chez SpanSet®, nous sommes fiers de pouvoir vous proposer le plus grand choix possible de sangles d'arrimage. En qualité de fabricant, nous vous proposons un large choix de couleurs de sangles, de tendeurs à cliquet et de crochets qui nous permettent de vous fabriquer sur mesure les sangles d'arrimage dans notre site de production à Oetwil am See. Pour les réalisations spéciales des sangles d'arrimage, nous pouvons personnaliser la sangle en imprimant votre raison sociale, votre logo ou votre adresse internet. Il vous suffit de nous envoyer le texte voulu ou votre logo en format TIFF par E-mail, nous nous occupons du reste.

Notre gamme complète de sangles d'arrimage peut être spécialement imprimée sur une largeur entre 25 mm et 50 mm. L'impression numérique permanente noire est lisible même après des années d'utilisation.

Support publicitaire peu onéreux, marquage de votre nom ou comme cadeau publicitaire créatif, les sangles d'arrimage imprimées SpanSet® sont d'un usage multiple. Demandez-nous une offre sans engagement pour vos sangles personnalisées.

SpanSet® – Certified Safety

Cherchez-vous un emballage adapté pour votre cadeau personnalisé? Demandez-nous, nous sommes heureux de pouvoir vous conseiller.



Supplément pour sangle 25 mm

Au choix, vous trouverez le prix de base pour la sangle d'arrimage à cliquet dans le tableau « sangles d'arrimage... sur mesure » à la page 38 ou pour sangle de cerclage aux pages 62 - 63.

Art.	Sangle d'arrimage [Art.]	Sangle de cerclage [Art.]	Supplément de base/commande	Frais suppléments par mètre
PRINT-25	AK10	Q04, AR10-K	25.-	0.05

(D)

Coloris de sangle 25 mm



Des différences de teintes sont possibles

Supplément pour sangle 35 mm

Au choix, vous trouverez le prix de base pour la sangle d'arrimage à cliquet dans le tableau « sangles d'arrimage... sur mesure » à la page 39 ou pour sangle de cerclage aux pages 62 - 63.

Art.	Sangle d'arrimage [Art.]	Sangle de cerclage [Art.]	Supplément de base/commande	Frais suppléments par mètre
PRINT-35	AK23	AR30K, AR23-K, AR23	30.-	0.07

(D)

Choix de couleurs pour les tendeurs de 25 mm



Couleurs de sangles possibles pour sangles d'arrimage de 35 mm et 50 mm en 2 parties sur demande.

Couleurs de tendeurs sur demande.

Supplément pour sangle 50 mm

Au choix, vous trouverez le prix de base pour la sangle d'arrimage à cliquet dans le tableau « sangles d'arrimage... sur mesure » aux pages 40 à 51 ou pour sangle de cerclage aux pages 62 - 63.

Art.	Sangle d'arrimage [Art.]	Sangle de cerclage [Art.]	Supplément de base/commande	Frais suppléments par mètre
PRINT-50	AK15M, AK40, AK50, ABS50, ZK50, ZE50	AR40, AR50, AS50, AR15M	35.-	0.10

(D)



Crochets d'arrimage - Le choix

Vous trouverez sur les pages suivantes un choix étendu de crochets d'arrimage. De nombreuses applications sont possibles grâce à notre grande variété de crochets. Notre site de production à Oetwil am See nous permet de produire des sangles d'arrimage sur mesure exactement comme vous le désirez.

Nous travaillons en permanence au perfectionnement de nos produits comme par ex. notre crochet à étrier. Contrairement aux crochets triangles standard, le nouveau crochet 01254-2-K SpanSet® offre de nombreux avantages. D'une plus large ouverture, le crochet permet d'accrocher des sangles même à des points d'ancrages plus épais. La forme ronde de l'étrier permet un meilleur positionnement dans le sens de la traction. Accessoirement, le crochet complet peut être remplacé sans avoir à remplacer les sangles.

SpanSet® – Certified Safety



Crochet (EN 1677)
à ceillet avec linguet de sécurité.

Article	Force d'arrimage LC [daN]	A [mm]	B [mm]	C [mm]	D [mm]	Prix pièce
CAX-10-10	8000	31	26	33	131	40.-

(A)

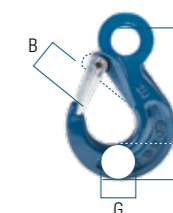

Crochet d'arrimage pour sangle de 75 mm
avec linguet de sécurité, acier.

Article	Force d'arrimage LC [daN]	A [mm]	B [mm]	C [mm]	D [mm]	Prix pièce
ZH20	10000	144	125	29	27	28.-

(A)

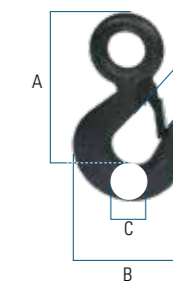

Étrier pour sangle de 75 mm
acier.

Article	Force d'arrimage LC [daN]	A [mm]	B [mm]	C [mm]	D [mm]	Prix pièce
BDW20	10000	92	135	16	83	32.-

(A)

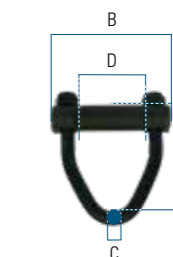

Crochet à étrier pour sangle de 50 mm
avec linguet de sécurité, acier promatisé.

Article	Force d'arrimage LC [daN]	A [mm]	B [mm]	C [mm]	D [mm]	Prix pièce
01254-2-K	2500	103	68	15	25	11.-

(A)

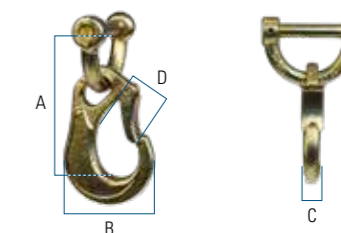

Crochet à triangle pour sangle de 50 mm
avec linguet de sécurité, acier promatisé.

Article	Force d'arrimage LC [daN]	A [mm]	B [mm]	C [mm]	D [mm]	Prix pièce
01254-1-K	2500	125	68	17	22	10.-

(A)

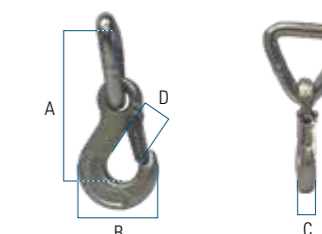

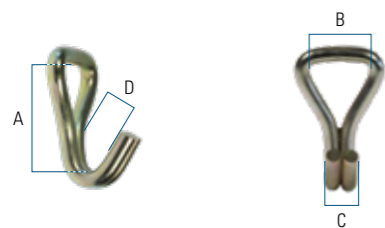

Crochet à double fil pour sangle de 50 mm
acier promatisé.

Article	Force d'arrimage LC [daN]	A [mm]	B [mm]	C [mm]	D [mm]	Prix pièce
01229	2500	66	49	23	27	5.-

(A)

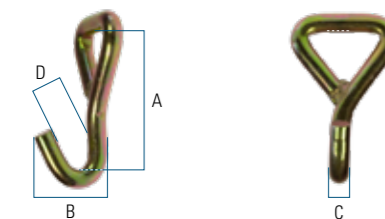

Crochet mono fil pour sangle de 50 mm
acier promatisé.

Article	Force d'arrimage LC [daN]	A [mm]	B [mm]	C [mm]	D [mm]	Prix pièce
01258	2500	104	57	15	27	10.-

(A)

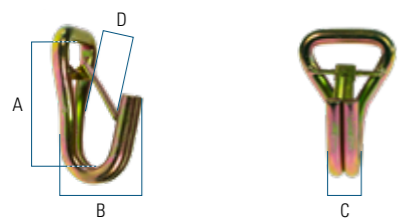

Crochet à double fil pour sangle de 50 mm
avec linguet de sécurité, acier promatisé.

Article	Force d'arrimage LC [daN]	A [mm]	B [mm]	C [mm]	D [mm]	Prix pièce
01229-K	2500	88	55	24	24	10.-

(A)

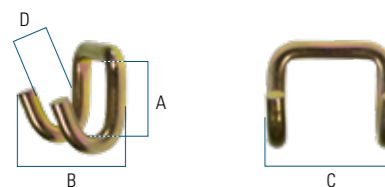

Crochet à fil parallèle pour sangle de 50 mm
acier promatisé.

Article	Force d'arrimage LC [daN]	A [mm]	B [mm]	C [mm]	D [mm]	Prix pièce
01206	2500	40	44	74	21	5.-

(A)

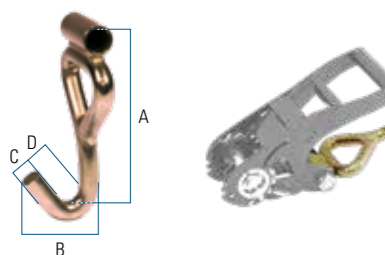

Crochet mono fil pour tendeur de 50 mm
se monte directement sur le tendeur, acier promatisé. Prix sans tendeur.

Article	Force d'arrimage LC [daN]	A [mm]	B [mm]	C [mm]	D [mm]	Prix pièce
01931	2500	138	59	15	32	15.-

(A)

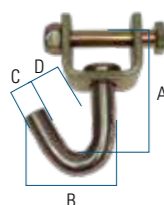

Crochet avec pivot pour sangle de 50 mm
acier promatisé.

Article	Force d'arrimage LC [daN]	A [mm]	B [mm]	C [mm]	D [mm]	Prix pièce
72016	2500	69	58	16	30	10.-

(A)

Crochet plat tourné 1/4 de tour pour sangle de 50 mm
avec linguet de sécurité, acier promatisé.

Article	Force d'arrimage LC [daN]	A [mm]	B [mm]	C [mm]	D [mm]	Prix pièce
01215	2500	115	75	6	23	7.-

(A)

Crochet plat d'arrimage pour sangle de 50 mm
avec linguet de sécurité, acier promatisé.

Article	Force d'arrimage LC [daN]	A [mm]	B [mm]	C [mm]	D [mm]	Prix pièce
01216	2500	116	75	6	25	7.-

(A)

Crochet plat tourné 1/4 de tour pour sangle de 50 mm
avec linguet de sécurité, acier promatisé.

Article	Force d'arrimage LC [daN]	A [mm]	B [mm]	C [mm]	D [mm]	Prix pièce
01210-K	1500	97	52	5	18	12.-

(A)

Triangle pour sangle de 50 mm
acier promatisé.

Article	Force d'arrimage LC [daN]	A [mm]	B [mm]	C [mm]	D [mm]	Prix pièce
MH03	1350	83	60	4	24	10.-

(A)

Crochet universel C pour sangle de 50 mm
acier promatisé.

Article	Force d'arrimage LC [daN]	A [mm]	B [mm]	C [mm]	D [mm]	Prix pièce
40022C	2500	80	24	100	17	17.-

(A)

Crochet pour sangle de 50 mm
acier promatisé.

Article	Force d'arrimage LC [daN]	A [mm]	B [mm]	C [mm]	D [mm]	Prix pièce
71047	1250	74	23	48	16	6.-

(A)

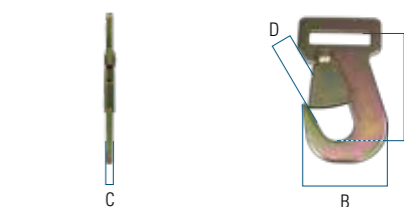
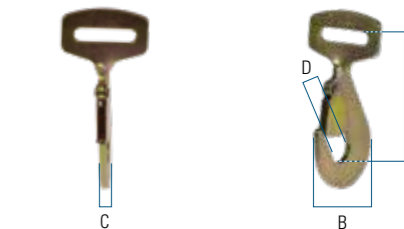
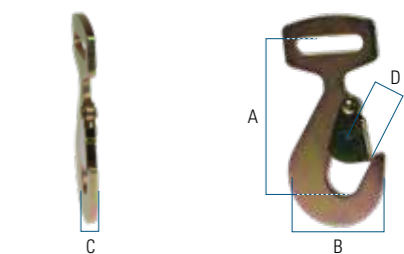
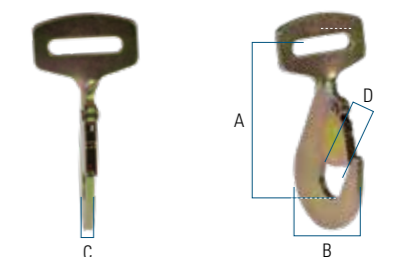

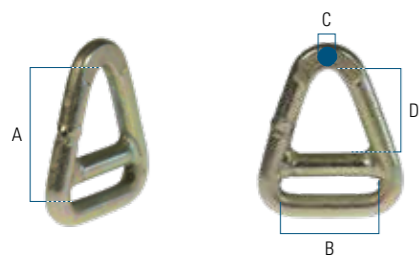

Triangle avec barre pour sangle de 50 mm.
acier promatisé.

Article	Force d'arrimage LC [daN]	A [mm]	B [mm]	C [mm]	D [mm]	Prix pièce
01412	3000	68	77	10	45	10.-

(A)

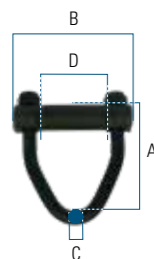

Étrier pour sangle de 50 mm
acier.

Article	Force d'arrimage LC [daN]	A [mm]	B [mm]	C [mm]	D [mm]	Prix pièce
BDW100L	5000	74	117	14	54	28.50

(A)

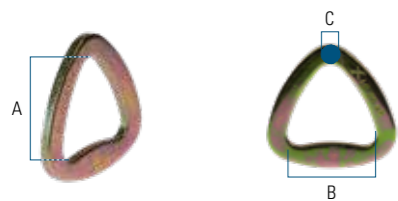

Anneau triangulaire pour sangle de 50 mm
acier promatisé.

Article	Force d'arrimage LC [daN]	A [mm]	B [mm]	C [mm]	D [mm]	Prix pièce
01418	2500	48	77	6	-	6.-

(A)

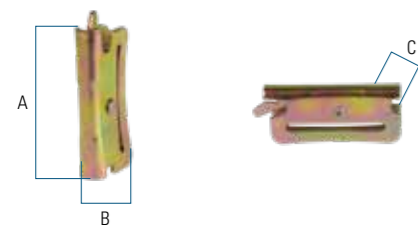

Crochet pour rail de fixation pour sangle de 50 mm
acier promatisé.

Article	Force d'arrimage LC [daN]	A [mm]	B [mm]	C [mm]	D [mm]	Prix pièce
01265	1000	71	31	11	-	4.-

(A)

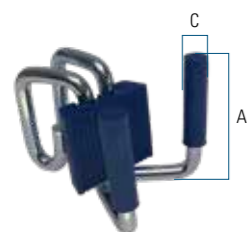

Crochet pinces pour ridelles de camionnette pour sangles de 50 mm
Pour ridelles de 15 - 27 mm, en acier chromatisé.

Article	Force d'arrimage LC [daN]	A [mm]	B [mm]	C [mm]	D [mm]	Prix pièce
77201	200	84	-	15	-	16.-

(A)

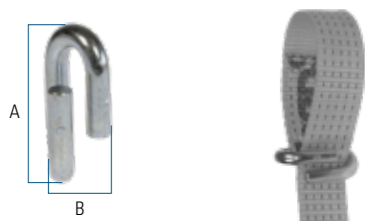

Boucle pour sangle de 50 mm
acier chromatisé.

Article	Force d'arrimage LC [daN]	A [mm]	B [mm]	C [mm]	D [mm]	Prix pièce
01334	1250	80	33	-	-	10.-

(A)

Crochet à double fil pour sangle de 35 mm
acier promatisé.

Article	Force d'arrimage LC [daN]	A [mm]	B [mm]	C [mm]	D [mm]	Prix pièce
01223-1	1500	68	46	20	28	4.-

(A)

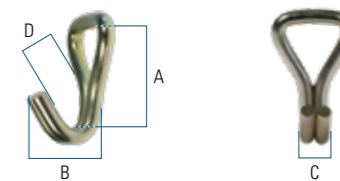

Crochet mono fil pour sangle de 35 mm
acier promatisé.

Article	Force d'arrimage LC [daN]	A [mm]	B [mm]	C [mm]	D [mm]	Prix pièce
01192	1500	68	49	13	24	10.-

(A)

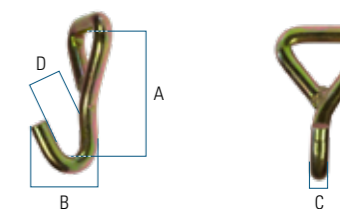

Anneau D pour sangle de 35 mm
acier chromatisé.

Article	Force d'arrimage LC [daN]	A [mm]	B [mm]	C [mm]	D [mm]	Prix pièce
01323	800	39	60	10	-	9.-

(A)

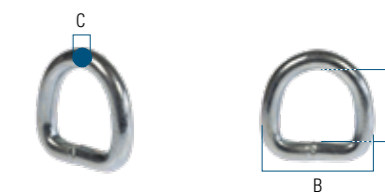

Boucle pour sangle de 50 mm
acier chromatisé.

Article	Force d'arrimage LC [daN]	A [mm]	B [mm]	C [mm]	D [mm]	Prix pièce
01333	1000	62	26	-	-	7.-

(A)

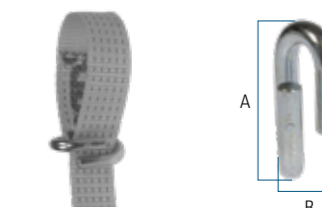

Crochet triangulaire pour sangle de 25 - 35 mm
avec linguet de sécurité, acier promatisé.

Article	Force d'arrimage LC [daN]	A [mm]	B [mm]	C [mm]	D [mm]	Prix pièce
01209	1250	90	46	14	14	4.-

(A)

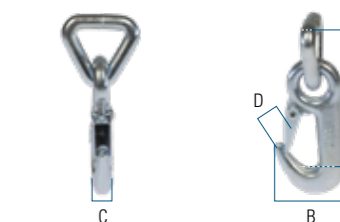

Crochet spécial pour rails de fixation (airline) pour sangles de 25 - 35 mm
acier promatisé.

Article	Force d'arrimage LC [daN]	A [mm]	B [mm]	C [mm]	D [mm]	Prix pièce
71138	1000	-	-	-	-	8.-

(A)



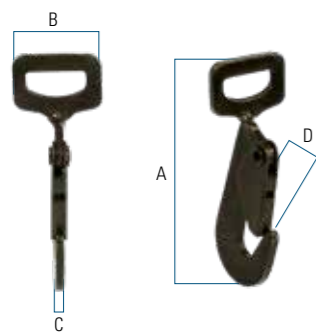

Crochet plat d'arrimage pour sangle de 25 mm
avec linguet de sécurité, acier zingué, olive.

Article	Force d'arrimage LC [daN]	A [mm]	B [mm]	C [mm]	D [mm]	Prix pièce
01210-KOL	750	111	39	4	15	30.-

(A)

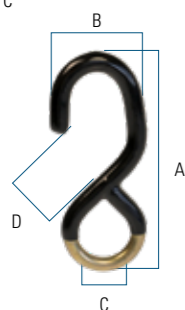

Crochet S pour sangle de 25 mm
avec protection PVC, acier zingué.

Article	Force d'arrimage LC [daN]	A [mm]	B [mm]	C [mm]	D [mm]	Prix pièce
01203PVC	250	104	439	25	24	2.50

(A)

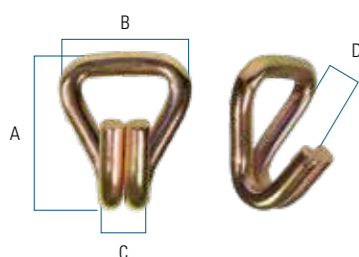

Crochet à double fil pour sangle de 25 mm
acier promatisé.

Article	Force d'arrimage LC [daN]	A [mm]	B [mm]	C [mm]	D [mm]	Prix pièce
70190027	400	47	39	15	18	1.50

(A)

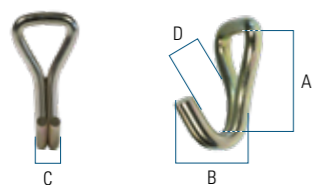

Crochet à double fil pour sangle de 25 mm
acier promatisé.

Article	Force d'arrimage LC [daN]	A [mm]	B [mm]	C [mm]	D [mm]	Prix pièce
01222	750	64	34	15	18	3.-

(A)

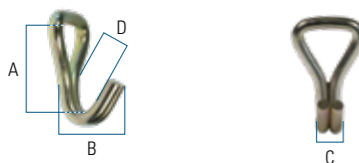

Crochet à double fil pour sangle de 25 mm
acier promatisé.

Article	Force d'arrimage LC [daN]	A [mm]	B [mm]	C [mm]	D [mm]	Prix pièce
01283	500	45	40	15	24	1.50

(A)



Crochet plat pour sangle de 25 mm
avec sécurité, acier promatisé.

Article	Force d'arrimage LC [daN]	A [mm]	B [mm]	C [mm]	D [mm]	Prix pièce
01240S	750	46	20	26	7	3.-

(A)

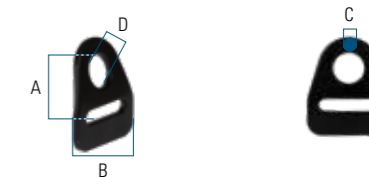

Crochet triangulaire à trou pour sangle 25 mm
acier recouvert de résine époxy.

Article	Force d'arrimage LC [daN]	A [mm]	B [mm]	C [mm]	D [mm]	Prix pièce
01414	500	29	43	4	15	3.30

(A)

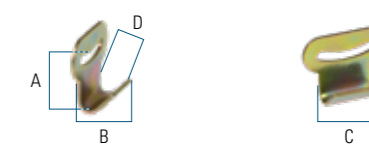

Crochet plat pour sangle de 25 mm
acier promatisé.

Article	Force d'arrimage LC [daN]	A [mm]	B [mm]	C [mm]	D [mm]	Prix pièce
01240	100	20	16	26	11	3.-

(A)

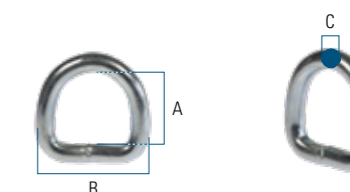

Anneau D pour sangle de 25 mm
acier chromatisé.

Article	Force d'arrimage LC [daN]	A [mm]	B [mm]	C [mm]	D [mm]	Prix pièce
01322	125	22	35	5	-	2.-

(A)

Fixation spéciale pour rails de fixation (airline) pour bande de 25 mm
acier galvanisé.

Article	Force d'arrimage LC [daN]	A [mm]	B [mm]	C [mm]	D [mm]	Prix pièce
71105	500	-	-	-	-	3.-

(A)



Crochet spécial pour rails Airline pour sangles de 25 mm
acier promatisé.

Article	Force d'arrimage LC [daN]	A [mm]	B [mm]	C [mm]	D [mm]	Prix pièce
71137	1000	-	-	-	-	6.-

(A)



Boucle pour sangle de 25 mm
acier chromatisé.

Article	Force d'arrimage LC [daN]	A [mm]	B [mm]	C [mm]	D [mm]	Prix pièce
01332	500	45	20	-	-	8.-

(A)

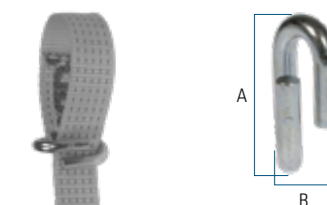



Tapis antidérapant – Une sécurité supplémentaire



Coefficient de frottement plus élevé

Avec le tapis antidérapant SpanSet® Grip-S, vous augmentez le coefficient de frottement selon la combinaison des matériaux entre la marchandise et le revêtement du véhicule. Ainsi vous évitez le glissement du chargement de manière idéale. Dans notre laboratoire, nous effectuons des tests de coefficient de frottement sur des installations prévues à cet effet. Nous testons volontiers d'autres combinaisons de matériaux pour vous.

L'efficacité de nos tapis antidérapants est garantie par un caoutchouc en fibre spéciale à densité élevée et une structure hermétique, tout en garantissant une certaine élasticité. Le chargement adhère ainsi parfaitement au sol et le coefficient de frottement est augmenté au maximum.

Pour vous, moins de risque de glissement signifie : simplement poser le tapis sous le chargement et utiliser moins de sangles d'arrimage. Votre chargement sera plus efficace, gain de temps et d'argent, surtout grâce à l'application multiple du tapis antidérapant SpanSet®. Avec seulement 2 mm d'épaisseur, le tapis antidérapant vous évite le risque de glissement de la charge dans quasiment tous les cas de transport. Nous proposons également le tapis SpanSet® de 9 mm lors de chargements particulièrement lourds. Même lors d'une compression élevée de plus de 100 t, le glissement sera évité.

Uniquement ce qui est nécessaire

Le tapis antidérapant est particulièrement efficace car il ne doit être utilisé que là où le contact entre la charge et la surface de chargement est interrompu. Deux fines bandes suffisent pour une palette. Pour un moteur, il suffit d'un tapis sous la surface de contact avec le sol. Ainsi, seules de petites découpes suffisent parfois pour éviter le glissement de la charge. C'est pourquoi les tapis antidérapants sont non seulement disponibles en tailles standard, mais également en tailles personnalisées.

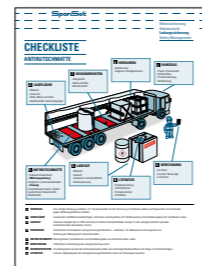

Vous trouverez le détail des points à respecter lors de l'utilisation des tapis antidérapants dans la check-liste SpanSet® ARM, à télécharger gratuitement sur www.SpanSet.ch ou scannez simplement le code QR avec l'application QR de votre smartphone.

03 TECHNIQUE D'ARRIMAGE

Tapis antidérapants

- complément optimal lors d'un arrimage de force/plaquant
- applications multiples
- haute résistance aux produits chimiques
- matériaux ultra-solides
- possibilité de formats individuels
- répond aux directives VDI 2700 ff



Tapis antidérapant original de SpanSet®

Garantit un coefficient de frottement élevé de 0,6 μ constant, même avec une surface de chargement mouillée et un chargement mouillé. Une charge reposant correctement sur un tapis antidérapant nécessite nettement moins de sangles pour l'arrimage.

Article	Épaisseur [mm]	Largeur [cm]	Longueur [cm]	Prix
RHG2020	2	20	20	1.20
RHG152000	2	15	2000	72.–
RHG26500	2	26,6	500	38.–
RHG109500	2	109,2	500	248.–
RHG9,5-2020	9,53	20	20	6.50
RHG9,5-26500	9,53	26,6	500	142.–
RHG9,5-124500	9,53	125	500	835.–

(BC)



Tapis SpanSet® granuleux

Le tapis antidérapant en caoutchouc granuleux est produit dans la même qualité supérieure et son application est universelle. Lors d'une combinaison de matériaux, un coefficient de 0,6 μ et plus est atteint.

Article	Épaisseur [mm]	Largeur [cm]	Longueur [cm]	Prix
UGM2020	8	20	20	1.60
UGM25500	8	25	500	35.–
UGM152000	3	15	2000	39.–

(BC)



Tapis SpanSet® antidérapant RGL

Le caoutchouc butyle est utilisé dans des zones où les tapis antidérapants à base de SBR / NBR classiques ne sont pas utilisables en raison d'une décoloration noire possible, par ex. sur béton apparent. Des coefficients de frottement de 0,6 μ et plus sont atteints pour les différentes combinaisons de matériaux.

Article	Épaisseur [mm]	Largeur [cm]	Longueur [cm]	Prix
2002130	8	10	240	8.–
2002131	8	25	240	17.–

(BC)





secuGrip-90 - Stratifié antidérapant – Résistance extrême à l'abrasion

secuGrip-90 est notre nouveau stratifié antidérapant auto-adhésif que vous pouvez monter vous-même.

Le revêtement secuGrip-90 jusqu'à 2 mm d'épaisseur a un coefficient de frottement élevé et est extrêmement résistant à l'abrasion. Le montage est très simple: la face arrière est revêtue d'un adhésif acrylate et se fixe sur de nombreuses surfaces lisses, telles que: les métaux, le bois, le verre, la céramique, la pierre, le papier et le carton, le tissu, diverses matières plastiques et les matières plastiques souples.

L'acrylate adhésif :

- a une haute capacité d'adhérence
- est insensible à l'humidité
- résiste aux hautes température et aux intempéries
- assure une compensation de contrainte (étirement)

SpanSet® – Certified Safety

Utilisation sur diverses surfaces

secutex® stratifié secuGrip-90 est approprié pour le collage sur de nombreuses surfaces lisses et étanches.

Matière	Très bien	Bien	Sous conditions
Comptabilité sur secuGrip90			
Mousse (surface étanche)	-	■	-
Verre / Céramique	-	-	■
Bois (surface lisse)	-	■	-
Métal	■	-	-
Polymères synthétiques (PVC, PC, ABS, ...)	■	-	-
Papier / Carton	-	■	-
Matière plastique (PE, PP, ...)	-	■	-

03 TECHNIQUE D'ARRIMAGE

secuGrip-90

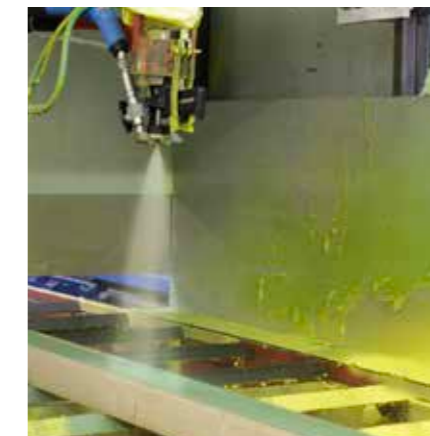
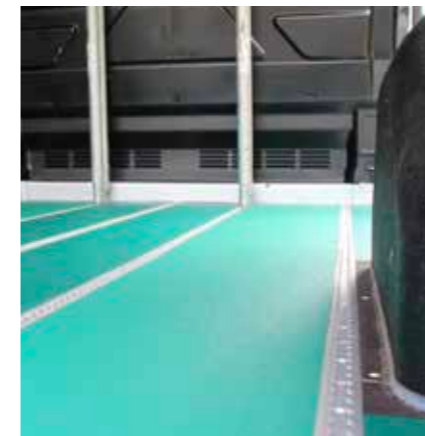

Le secuGrip-90 peut également être pulvérisé directement sur divers revêtements, par exemple sur des pièces de bois ou des fourches de chargement. Demandez-nous.

Stratifié secuGrip-90

Stratifié antidérapant auto-adhésif.

Article	Largeur [mm]	Longueur [mm]	Épaisseur [mm]	Prix
SGL20250	200	2500	2	190.–
SGL125250	1250	2500	2	760.–

(BC)

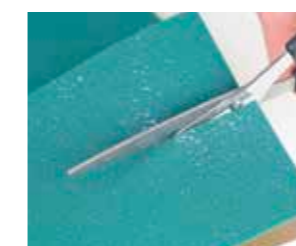

Couper le secuGrip-90 à la longueur et la largeur désirée



nettoyer la surface sur laquelle vous voulez placer le stratifié et enlevez le film



placer le secuGrip-90 sur le sol et appuyer bien sur le stratifié

Coefficient de friction bois sur secuGrip-90

(sur 4 sections de 20 x 30).

Condition	Pression superficielle [t/m²]	Ø Coef. frottement selon VDI 2700 Bl. 1.4 [μ]
Sec	1,65	0,54
Sec	21,17	0,59
Mouillé	1,76	0,64
Mouillé	21,27	0,61

*VDI 2700 Bl. 1.4

Coefficient de friction métal sur secuGrip-90

(sur 4 sections de 20 x 30).

Condition	Pression superficielle [t/m²]	Ø Coef. frottement selon VDI 2700 Bl. 1.4 [μ]
Sec	1,76	0,51
Sec	21,27	0,47
Mouillé	1,76	0,60
Mouillé	21,76	0,57

*VDI 2700 Bl. 1.4

Revêtement par pulvérisation secuGrip-95 sur les poutres en bois (chêne)

Les porte-charge, les poutres et les palettes peuvent être recouverts de manière permanente avec le nouveau revêtement par pulvérisation secuGrip 95 pour éviter les dérapages. Le revêtement coloré est appliqué avec une épaisseur d'environ 2 mm.

Article	Largeur [mm]	Longueur [mm]	Épaisseur du revêtement [mm]	Prix
SGS6660	60 x 60	600	2	75.–

(BC)

Si nécessaire, l'épaisseur du revêtement peut être augmentée en répétant le processus de pulvérisation. secuGrip 95 atteint un coefficient de frottement de 0,6 μ avec des combinaisons de matériaux courants et est particulièrement robuste et durable. Autres longueurs et/ou autres bois sur demande.





Accessoires - Un arrimage des charges encore plus simple et rentable

Outre les systèmes d'arrimage qui conviennent et les tapis antidérapants, divers accessoires sont déterminants pour un transport en toute sécurité. SpanSet® offre une vaste gamme d'accessoires qui rend l'arrimage encore plus sûr, plus simple et plus rentable. Citons entre autres nos protections d'angle qui protègent non seulement la sangle mais aussi la charge. Les enfoncements et la détérioration de la charge peuvent être évités avec les accessoires requis. SpanSet® dialogue régulièrement avec des experts, des associations, les autorités et des entreprises, pour améliorer son offre par rapport aux besoins des utilisateurs. Ce qui donne lieu à de nouveaux développements toujours innovants contribuant à l'amélioration de l'arrimage des charges.

Un grand choix de fourreaux divers compte parmi les accessoires de protection de vos sangles d'arrimage pour permettre un transport tout en douceur. Selon vos besoins avec un revêtement secutex® résistant à la coupure ou léger et flexible mais extrêmement résistant à l'abrasion grâce à un renfort en fibres hautes performances. Pour compléter, nous proposons aussi des protections de tendeurs, des enrouleurs de sangles et des solutions pour avoir des plateaux de chargement bien rangés.

Chez SpanSet®, nous travaillons constamment sur de nouvelles techniques et de nouveaux accessoires réagissant non seulement aux évolutions permanentes dans l'arrimage mais aussi en définissant les tendances.

SpanSet® – Certified Safety

03 TECHNIQUE D'ARRIMAGE

Équerres de protection

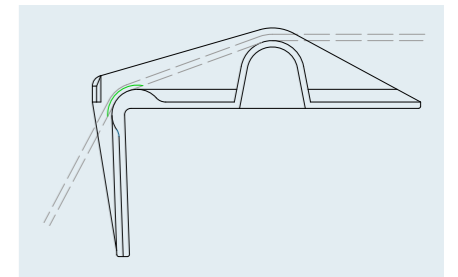

Équerre de protection en plastique robuste

Protège votre chargement et vos sangles, afin de garantir une répartition uniforme des forces de pré-tension d'arrimage, en PVC, noir.

Article	Longueur [cm]	Largeur [cm]	Hauteur [cm]	Prix
01636/120	120	21	12	59.–
01636/240	240	21	12	115.–

(A)



Équerre de protection en plastique dur

Protège votre chargement et vos sangles, s'adapte également aux charges rondes. Permet une répartition uniforme des forces de pré-tension d'arrimage. Équipé de 2 guides pour la sangle.

Article	Pour largeur de sangle [mm]	Couleur	Dimensions [cm]	Prix
01617	50	bleu	14,5 x 14,5 x 8	5.–

(A)



Équerre de protection en plastique dur

Protège votre chargement et vos sangles. Permet une répartition uniforme des forces de pré-tension d'arrimage. Équipé de 2 guides pour la sangle.

Article	Pour largeur de sangle [mm]	Couleur	Dimensions [cm]	Prix
80914	50	gris	14,5 x 13,5 x 9	5.–

(A)



Protection de bord LOX en polypropylène

Une solution peu coûteuse pour les activités de transport quotidiennes. Avec deux fentes pour faciliter la fixation des sangles d'arrimage. Protège votre charge et votre matériel d'arrimage des surfaces rugueuses et des arêtes vives.

Article	Pour largeur de sangle [mm]	Couleur	Dimensions [cm]	Prix
01625	35-50	noir	12 x 8,3 x 12	3.–

(A)





Équerre de protection en plastique dur

Protège votre chargement et vos sangles afin de garantir une répartition uniforme des forces de pré-tension d'arrimage, s'adapte aux charges rondes. En polypropylène, noir, longueur 14 cm. Commandez directement le support pour 10 équerres.

Article	Pour largeur de sangle [mm]	Prix
01629	Équerre d'angle	7.-

(A)



R01629



Accessoire pour la protection de bord 01629

La tige télescopique permet de placer sans problème le 01629 sur des chargements très hauts grâce au positionneur correspondant. Avec le rack R01629, vous disposez toujours d'une zone de chargement bien rangée.

Article	Dimensions [mm]	Prix
R01629	Support	95.-
TS01629	Tige télescopique 0,8 - 1,3m	33.-
P01629	Positionneur	2.-

(A)

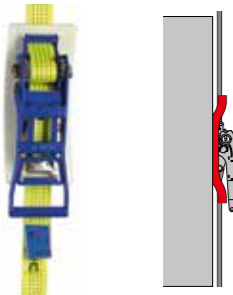

Protection tendeur Side Clip

Grâce à la protection du tendeur, vous évitez des marques sur votre marchandise dues à la tension exercée lors de l'arrimage.

Article	Pour largeur de sangle [mm]	longueur x largeur [mm]	Prix
01621-R35	35	170 x 90	9.-
01621-R50	50	205 x 96	11.-
01621-R75	75	295 x 125	21.-

(A)

Enrouleur magnétique «Picado»

permet d'enrouler rapidement des sangles jusqu'à 50 mm de largeur. Léger et maniable, il se fixe sur pratiquement toutes les surfaces métalliques grâce à son aimant ultra-puissant.

Article	Pour largeur de sangle [mm]	Prix
Picado	≤ 50	76.-

(BC)

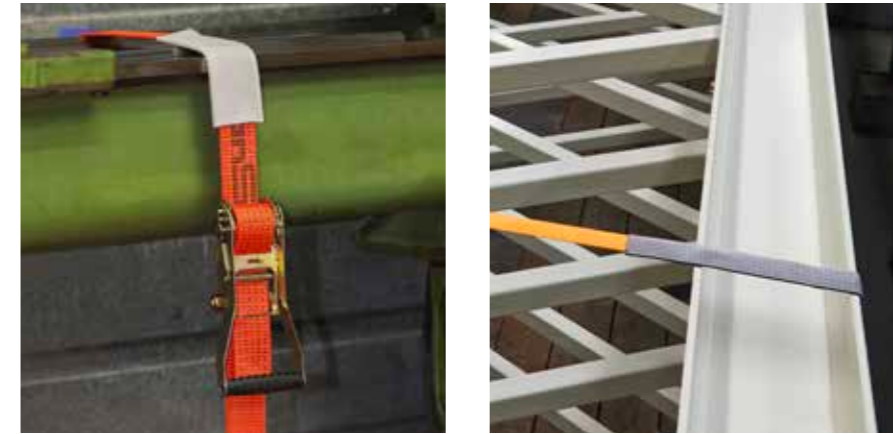

Gaine de protection

résistante à l'abrasion et économique, adaptée aux surfaces rugueuses. Aussi vendue en rouleau de 50 m à couper. Demandez-nous.

Article	Pour largeur de sangle [mm]	Matière	Longueur [cm]	Prix
ARS3/4" R	25	Polyester	50	2.50
ARS1"	35	Polyester	50	3.-
ARS1 1/2"	50	Polyester	50	3.-
ARS2"	75	Polyester	50	5.-

(A)

Gaine de protection «slide-protection» pour sangles d'arrimage

offre une grande résistance grâce aux propriétés des fibres à haute qualité utilisées. Cette gaine de protection permet une excellente répartition de la force de pré-tension d'arrimage.

Article	Pour largeur de sangle [mm]	Matière	Longueur [cm]	Prix
SLIP50Z20	50	Polyester	25	4.50
SLIP50	50	Polyester	50	7.80

(A)

Gaine de protection avec revêtement secutex® résistant aux angles tranchants et abrasifs

protège vos sangles contre l'abrasion et les angles tranchants. Particulièrement utile lors d'arrimage de matériaux en béton, acier ou autres charges à angles vifs.

Article	Pour largeur de sangle [mm]	Matière	Longueur [cm]	Prix
SF1-50ZG	50	Polyurethan	40	25.- par pc.
SF1-50ZGM	50	Polyurethan	10 - 500	60.- par m

(A)

Protège-sangle d'arrimage avec revêtement en caoutchouc robuste de 8 mm d'épaisseur

protège votre sangle d'arrimage contre l'usure prématurée. Ne doit pas être enfilée et est donc rapide et facile à fixer. Améliore la qualité de l'arrimage et s'adapte de manière optimale à chaque charge.

Article	Pour largeur de sangle [mm]	Matériaux	Longueur [cm]	Prix
KSRH	50	Granulés de caoutchouc PU	25	5.-

(A)



Résistant à l'abrasion sur les deux faces. Bonne transmission de la tension grâce à la surface en tissu à faible frottement à l'intérieur de la gaine.

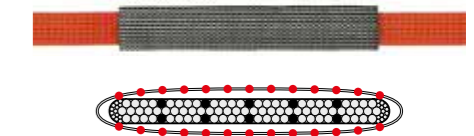

Gaine de protection double face à faible frottement, permettant à la sangle de glisser plus facilement. Léger et flexible - peut être enroulé avec la sangle, renforcée par des fibres haute performance..

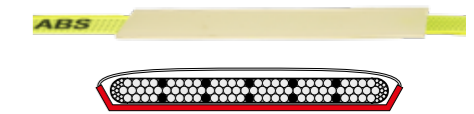

Résistant aux coupures et à l'abrasion sur une face. Bonne transmission de la tension grâce à la surface en tissu à faible frottement à l'intérieur de la gaine.



Résistant aux coupures et à l'abrasion sur une face. Avec revêtement en caoutchouc noir. Face supérieure avec un tissu spécial pour une transmission optimale de la tension.



Filets et bâches de protection – Plus rien ne s'envole

Les filets en polypropylène noués assurent une sécurité rapide de la charge. Les filets et la corde de bord élastique sont disponibles en différentes tailles. Si la taille que vous souhaitez n'est pas disponible, nous vous proposons volontiers un filet ou une bâche sur mesure. Vous trouverez une liste des prix sur les pages suivantes. N'hésitez pas à nous demander une offre sans engagement.

Grâce à nos filets noués, vous assurez votre chargement de telle sorte que rien ne sera emporté par le vent, que ce soit sur votre remorque, votre camionnette ou votre container.

Si vous transportez des matériaux tels que du sable ou du gravier, nos filets - bâches en polyéthylène sont ce qu'il vous faut. La corde de bord élastique autour du filet ou de la bâche se fixe facilement à la benne ou au véhicule et évite que vos matériaux ne s'envolent.

Pour le transport d'éléments posés librement sur des palettes, nous vous proposons notre filet de protection pour palette avec sangle de cerclage. Il suffit de poser le filet au-dessus des éléments et de le fixer au moyen de la sangle de cerclage.

En plus de nos sangles de cerclage, nous proposons également des cordes de bord élastiques, des sets de fixations spéciaux ainsi que des cordes tendeur en caoutchouc, ainsi plus rien ne s'envole.

Selon Art. 73 OCR : Les chargements et les parties de chargements qui peuvent être facilement emportés par le vent doivent être transportés dans des véhicules ou conteneurs fermés ou être recouverts de façon appropriée. Cette disposition ne s'applique pas aux véhicules dont la vitesse maximale ne dépasse pas 40 km/h de par leur construction.



Filet de protection 3.5 mm avec corde de bord Ø 5 mm

pour camionnettes, camions, containers, bennes. En polypropylène, sans nœud, vert, corde Ø 3 mm

Article	Dimensions [m]	Largeur de maille [mm]	Prix
LSN1522	1,5 x 2,2	50	32.–
LSN1527	1,5 x 2,7	50	38.–
LSN2535N*	2,5 x 3,5	50	39.–
LSN2535	2,5 x 3,5	50	65.–
LSN3550	3,5 x 5,0	50	125.–
LSN3560	3,5 x 6,0	50	145.–

*Alternative économique avec une élasticité et une résistance aux UV moindres.

(FB)

Filet de protection 3.5 mm avec corde de bord Ø 8 mm

pour camions, containers, bennes. En polypropylène, sans nœud, vert, corde Ø 3,5 mm

Article	Dimensions [m]	Largeur de maille [mm]	Prix
3550P50	3,5 x 5,0	45	185.–
3560P50	3,5 x 6,0	45	195.–
3570P50	3,5 x 7,0	45	225.–
3580P50	3,5 x 8,0	45	255.–

(B)

Filet de protection 3.5 mm petites mailles avec corde de bord Ø 8 mm

pour camions, containers, bennes. En polypropylène, sans nœud, vert, corde Ø 3,5 mm

Article	Dimensions [m]	Largeur de maille [mm]	Prix
3550P20	3,5 x 5,0	20	235.–
3560P20	3,5 x 6,0	20	245.–
3570P20	3,5 x 7,0	20	285.–
3580P20	3,5 x 8,0	20	325.–

(B)

Filet de protection sur mesure

pour camionnettes, camions, conteneurs, bennes, etc. En polypropylène, sans nœud, vert, avec corde en caoutchouc (GR) ou corde en polypropylène 8 mm (RPP) au choix.

Article	Largeur de maille [mm]	Prix/m ²	Prix corde de bord/m GR	Prix RPP
LSNS50	45	10.–	3.–	2.–
LSNS20	20	12.50	3.–	2.–

Forfait supplémentaire sous 15 m² = Fr. 40.– (1 x 8 m² + 2 x 4 m² = 16 m² --> pas de supplément)

(B)

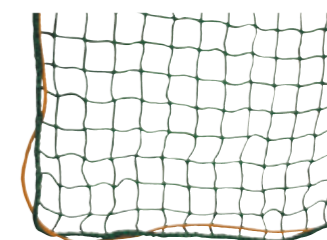
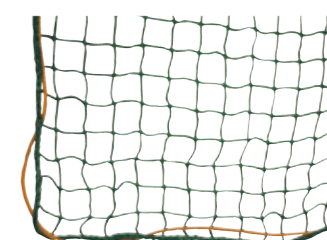



2-EL10

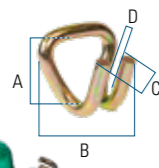

Filet-bâche de protection avec corde de bord élastique Ø 5 mm

Tissu perméable en polyéthylène, 180 g/m², bord équipé d'œilletons tous les 0,5 m.

Article	Dimensions [m]	Prix
AP2535G	2,5 x 3,5	129.–
AP3550G	3,5 x 5,0	185.–
AP3560G	3,5 x 6,0	210.–
AP3570G	3,5 x 7,0	259.–
AP3580G	3,5 x 8,0	285.–

(FB)

Exécution spéciale pour Filet-bâche de sécurité

pour camionnettes, camions, containers, bennes, etc. En polyéthylène 180 g/m², vert. Prix corde de bord élastique incluse.

Article	Prix/m ²
APS	24.–

Supplément forfaitaire sous 5 m² = Fr. 30.–

(C)

Corde élastique Ø 8 mm

corde de bord à insérer, convient au filet de protection ou cordes élastiques avec crochet aux deux extrémités.

Article	pour filet de [m]	Longueur [m]	Prix
EL-PAX1	2,5 x 3,5	12	28.– (E)
EL-PAX2	3,5 x 6,0	19	39.– (E)
2-EL10	–	0,6	5.– (2 pc.) (FB)

Set de fixation pour filet

composé de :
10 pcs. sangles de cerclage avec boucle de serrage rapide, vert, longueur 1,5 m
10 pcs. crochets à fils parallèles ouverts (01205)

Article	Force d'arrimage LC [daN]	A [mm]	B [mm]	C [mm]	D [mm]	Prix Set / pièce
AR-PAX	250					55.–
01205	500	36	35	22	20	1.50

(A)



Pour l'expédition individuelle de marchandise, la sangle et la boucle s'en vont, le tendeur reste. Force de rupture de 4t en cerclage.

Sangle SnapLash à usage unique

Pour l'expédition individuelle de marchandise, la sangle et la boucle s'en vont, le tendeur reste. Force de rupture de 4t en cerclage, largeur 47 mm.

Article	Unité d'emballage [m]	Prix m
SLB47	250	1.40

(C)



en sac de 250 m

Boucles SnapLash

en acier trempé, recouvert de plastique époxy. Bloc-sangle à ressort.

Article	Unité d'emballage [pièce]	Prix pc.
SLS	125	4.–

(C)



Tendeur SnapLash

en acier à haute résistance, promatisé. Avec plaque de base spéciale pour le système SnapLash.

Article	Description	Prix pc.
SLR	Tendeur avec base	195.–
01857	Tendeur de rechange sans base	12.–

(C)



Feuillard de cerclage polyester à usage unique

- Aucun risque de blessure pendant le cerclage ou la coupure du feuillard
- Le feuillard ne perd pas sa tension même si le chargement glisse un peu lors du transport
- Pas de traces de rouille sur la marchandise
- Grande élasticité

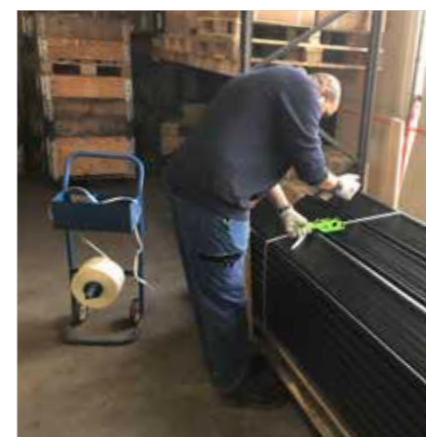

Feuillard de cerclage polyester à usage unique



Feuillard de cerclage Hotmelt / collé à chaud – standard

Bande polyester offrant une grande résistance à la rupture et convenant de manière idéale à presque toutes les formes de cerclage.

Article	Largeur [mm]	Longueur/Roul. [m]	* Ø K [mm]	**Rés. à la rupture [kg]	***UE	Prix/Rouleau
Standard						
40 scm	13	1100	76	525	2	115.–
50 scm	16	850	76	630	2	130.–
60 scm	19	600	76	770	2	115.–
Lourd						
45 scm	13	750	76	675	2	155.–
55 scm	16	600	76	780	2	135.–
65 scm	19	500	76	945	2	145.–
85 scm	25	500	76	1330	3	210.–
105 scm	35	150	76	1890	7	125.–
Extra lourd						
65 tcm	19	400	76	1265	3	175.–
85 tcm	25	300	76	1750	3	290.–
105 tcm	35	100	76	2000	7	120.–

*Diamètre du noyau **Résistance à la rupture avec boucle métallique en cerclage ***UE = Unité d'emballage (AC)

Feuillard composite

Coextrudé, plus résistant à l'abrasion et aux bords tranchants.

Article	Largeur [mm]	Longueur/Roul. [m]	* Ø K [mm]	**Rés. à la rupture [kg]	***UE	Prix/Rouleau
Standard						
60 scc	19	600	200	720	2	110.–
Lourd						
55 scc	16	600	200	760	2	105.–
65 scc	19	650	200	820	2	155.–
85 scc	25	500	200	1200	2	180.–

Sangles pour l'arrimage

Article	Largeur [mm]	Sac [m]	**Rés. à la rupture [kg]	Sac		
105 tcc	34	400	406	2000	1	270.–

Article	Largeur [mm]	Sac [m]	**Rés. à la rupture [kg]	Sac	
105 scw	32	400	2000	1	470.–

*Diamètre du noyau **Résistance à la rupture avec boucle métallique en cerclage ***UE = Unité d'emballage (AC)

Système „débutant“ composé de :

1 pc. dévidoir portable, art. BCF. 850 m feuillard polyester, (art. 50SCM), largeur 16 mm, 450 kg rés.rupture.
1 pc. tendeur, art. H22. 250 pc. boucles métalliques art. B5, largeur 16 mm.

Article	Prix du set complet
TRANS-1	375.– (BC)

Boucles métalliques

Article	Largeur [mm]	*UE	Prix/UE
Zingué			
B4/13MM	13	1000	120.–
B5/16MM	16	1000	150.–
B6/19MM	19	1000	190.–
B8/25MM	25	500	205.–
B10/35MM	32-35	250	210.–
Phosphoré			
BF10/35MM	35	250	275.– (AC)

*UE = Unité d'emballage (AC)

Tendeur

La série SWN de qualité supérieure est fabriquée en Suisse.

Article	Largeur [mm]	Poids [kg]	Prix/pc.
H22	19	1,3	125.–
H25	25	1,4	375.–
H26	40	2,5	720.–
SWN19	19	1,3	443.–
SWN25	25	1,4	618.–
SWN40	40	2,5	1429.– (BC)

Dévidoir

portable ou sur roulette, avec support pratique pour boucles métalliques.

Article	HxBxT [mm]	Rouleau noyau de	Prix/pc.
BCF	633x400x310	76	157.–
BCFM76/150	800x400x310	76/150/200	272.–
BCF-M 405	1000x620x380	405	613.– (AC)

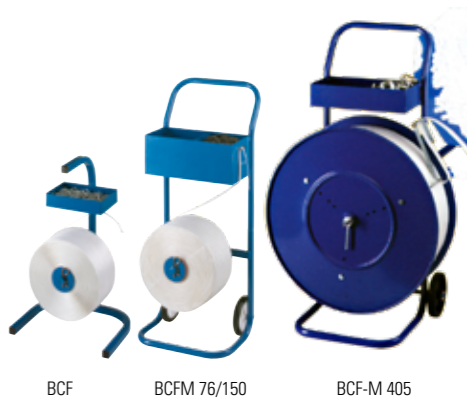

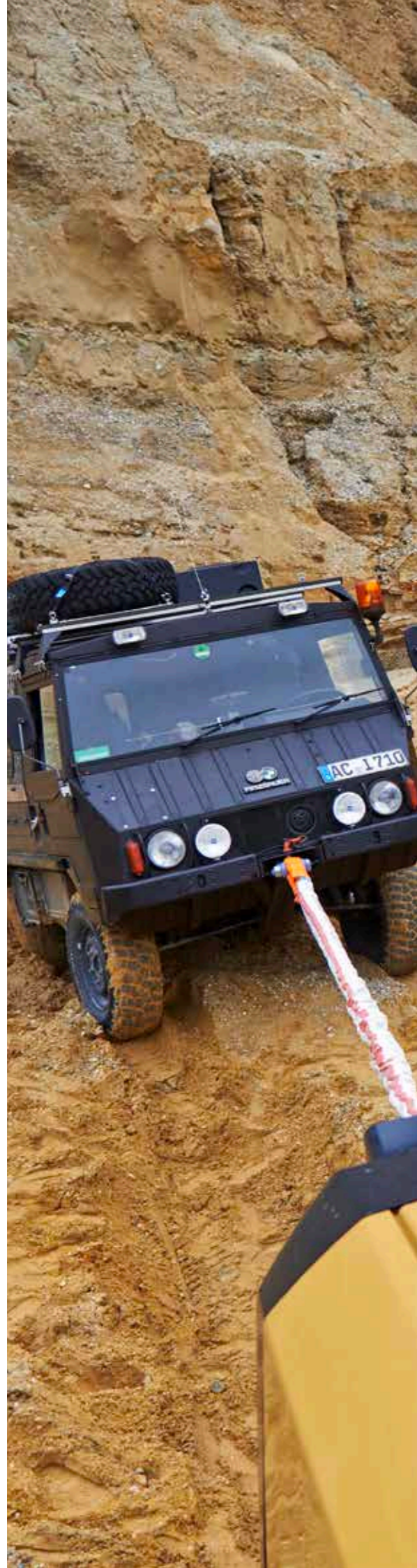

Élingues de remorquage SpanSet® – Une aide précieuse et sécurisée

On utilise les élingues de remorquage SpanSet® lorsqu'il faut dépanner ou remorquer des véhicules sur roues, en particulier des camions, machines de chantier ou machines agricoles.

Grâce à leur boucle de chaque côté, ces élingues se fixent facilement au système de remorquage du véhicule ou au crochet du treuil des véhicules offroad. Ces élingues de remorquage sont fabriquées sur le même principe que les élingues rondes de levage SpanSet®, mais les boucles sont renforcées au moyen d'une gaine de protection.

Grâce à son poids léger, cette élingue est facile d'utilisation. L'inscription, bien visible, du poids du véhicule conseillé ainsi que celle des données d'utilisation évite de commettre des erreurs.

Avec ce système, impossible de se coincer les doigts ou de se blesser à cause d'un câble en acier effiloché. Cette élingue est un moyen sûr et pratique pour le remorquage des véhicules.

SpanSet® – Certified Safety



Élingue de remorquage

pour camions, machines de chantier, etc. légère, pratique et souple, avec boucles renforcées

Article	Rupture [t]	Prix		
		6 m	8 m	10 m
SB21t	21	188.–	230.–	278.–
SB35t	35	235.–	288.–	348.–
SB56t	56	338.–	422.–	510.–

(A)



Sangle de remorquage 4-WD

crochets avec linguet de sécurité, largeur de bande 50 mm, longueur 5 m

Article	Rupture [daN]	Prix
4WD21340J	5000	62.–

(Z)



Sangle de remorquage voiture

mousquetons avec linguet de sécurité, largeur de bande 35 mm, longueur 4 m

Article	Rupture [daN]	Prix
PW30J	2500 daN	24.–

(Z)





CarFix (EN 12195-2 / Conforme à la directive VDI 2700, feuillet 8)

CarFix, le système SpanSet® éprouvé, avec un dispositif spécial de contrôle de la position de la sangle, est une aide optimale lorsqu'il s'agit de sécuriser les voitures et les véhicules utilitaires légers sur les transporteurs de voitures. Avec CarFix, l'arrimage des charges pendant le transport des voitures est simple et rapide : il suffit de placer les sangles d'arrimage CarFix sur les pneus et de les fixer en trois points **1 2 3** dans la plaque perforée du transporteur de voitures. Ainsi, avec les cales nécessaires, vous empêchez de manière fiable le véhicule de rouler ou de glisser sur la surface de chargement. Le contrôleur de sangle **4**, un tube de protection au profil spécial, assure également un bon ajustement de la sangle d'arrimage sur le pneu ainsi qu'un montage sans problème avec une fixation radiale.

Article	Force d'arrimage LC [daN]	Force de prétension STF [daN]	Largeur B [mm]	L2 [m]	L3 [m]	Prix L1 2,8 m / 5,0 m
Carfix35	1500	300	35	0,08*	2,8	49.-
Carfix50	2500	350	50	0,08*	5,0	69.-

* Longueur du crochet

(FB)



Arrimage voitures - Sécuriser efficacement les véhicules transportés

CarFix, le système SpanSet® éprouvé, avec un contrôleur de sangle spécial pour la stabilité de positionnement de la sangle, est un accessoire idéal pour arrimer les véhicules de tourisme et les véhicules utilitaires légers sur des remorques porte-voitures.

Avec CarFix, l'arrimage est rapide et simple à réaliser pour le transport d'automobiles. Vous posez simplement les tendeurs CarFix sur les pneus et les fixez sur trois points **1 2 3** dans la tôle perforée de la remorque porte-voitures. Avec les cales nécessaires, vous empêchez ainsi le véhicule de rouler ou de glisser sur la surface de chargement. Le guide de sangle **4**, un fourreau d'un profil spécial et un joint profilé en option assurent également une fixation parfaite de la sangle d'arrimage sur le pneu ainsi qu'un montage sans problème en fixation radiale.

Vous trouverez sur la page suivante un choix de diverses sangles d'arrimage pour voitures. Sur simple demande, nous vous proposons d'autres solutions pour le transport de voitures et de véhicules utilitaires légers. Demandez-nous.

SpanSet® – Certified Safety

Système d'arrimage pour automobiles «Carfix»

- 1** Crochet partie courte
- 2** Crochet libre mobile
- 3** Crochet partie longue
- 4** guide de sangle à profil rugeux

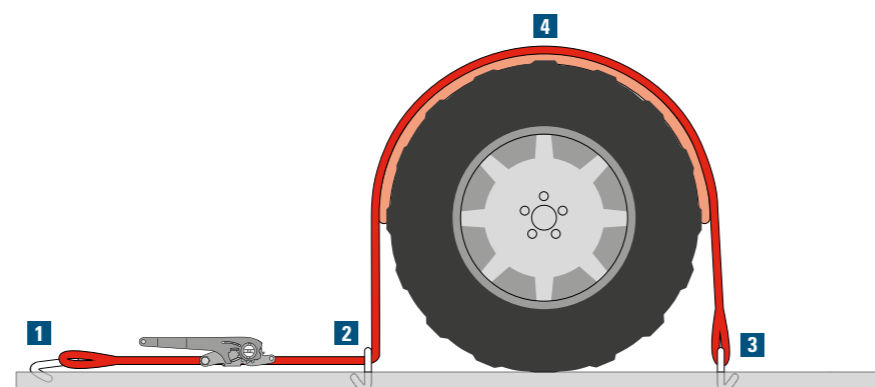

Système d'arrimage pour voitures

Système d'arrimage pour véhicules. Ces sangles vous permettent de transporter des véhicules jusqu'à 3,5t, sans accessoires supplémentaires. Les sangles se fixent sur les roues et doivent ensuite être crochées aux ancrages de la remorque.

Article	Force d'arrimage LC [daN]	Force de prétension STF [daN]	Largeur B [mm]	L2 [m]	L3 [m]	Prix L1 2,4 m
VR008	1500	350	50	0,15	3,85	50.-

(FB)



Gaine de protection pour système d'arrimage pour voitures

évitte de griffer les jantes et la carrosserie et protège vos sangles d'arrimage. Il suffit d'enfiler la gaine par-dessus la sangle d'arrimage.

Article	Largeur B [mm]	Longueur [mm]	Prix
VR957	65	500	15.-

(FB)



03 CHAÎNES D'ARRIMAGE



Le bon arrimage pour transports lourds

Les chaînes d'arrimage sont robustes et sont devenues un outil incontournable lors de l'arrimage de véhicules lourds. Également dans d'autres domaines, où l'on transporte des matériaux lourds, comme par ex. des blocs en béton ou des billons, les chaînes d'arrimage sont privilégiées. Leur grande force de préension est particulièrement appréciée. La chaîne est ramenée manuellement à sa longueur désirée au moyen de l'élément raccourcisseur de chaîne, et ensuite il est possible de la tendre à l'aide du tendeur de chaîne. Grâce à la démultiplication du filetage, on obtient une force de préension considérablement supérieure à celle obtenue avec des sangles d'arrimage par exemple.

Sécurisation professionnelle des charges avec les chaînes d'arrimage SpanSet®

En tant que spécialiste dans le domaine de l'arrimage, nous vous proposons non seulement des sangles d'arrimage de haute qualité, mais également un assortiment complet de chaînes d'arrimage. De même que pour les sangles d'arrimage, nous misons sur des produits innovateurs et de qualité. Le système de chaîne d'arrimage ICE 120 appartenant à la classe d'acier 12, en fait partie. Dans cette nouvelle classe d'acier, la résistance à la rupture est augmentée de 60% par rapport à la classe 8. En tant qu'utilisateur, vous profitez ainsi d'un gain de poids, d'une ergonomie éprouvée et d'un arrimage rapide. Notre assortiment comprend des chaînes en une ou deux parties que nous produisons selon vos spécifications. Lors d'un arrimage professionnel, le choix du moyen d'arrimage est décisif. SpanSet® vous propose, sur les pages suivantes, différentes exécutions de chaînes d'arrimage et différents tendeurs.

SpanSet® – Certified Safety



Force d'arrimage
LC [daN]

Tendeur à cliquet avec crochets parallèles avec sécurité (EN 12195-3)
sécurité contre le dévissage total.

Article	Chaîne Ø [mm]	Force d'arrimage LC [daN]	Force de prétension STF [daN]	Poids / pc. [kg]	Prix
RTGH-8-10	8	5000	2300	3,7	79.-
RTGH-10-10	10	8000	2800	5,9	87.-
RTGH-13-10	13	13 400	3600	9,4	108.-

(B)

Tendeur EXOSET® à cliquet avec œillet (EN 12195-3)
sécurité contre le dévissage total.

Article	Chaîne Ø [mm]	Force d'arrimage LC [daN]	Force de prétension STF [daN]	Poids / pc. [kg]	Prix
RTEF-8-10	8	5000	2300	2,6	63.-
RTEF-10-10	10	8000	2800	4,3	69.-
RTEF-13-10	13	13 400	3600	5,1	88.-

(B)

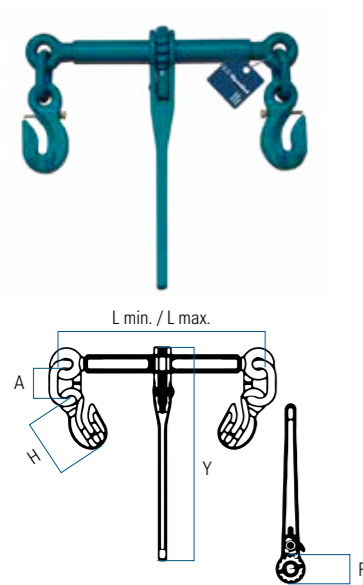

Article	longueur min. [mm]	longueur max. [mm]	Levier Y [mm]	A [mm]	H [mm]	P [mm]
RTGH-8-10	340	500	383	50	98	56
RTGH-10-10	365	525	390	50	122	65
RTGH-13-10	365	525	393	72	160	69

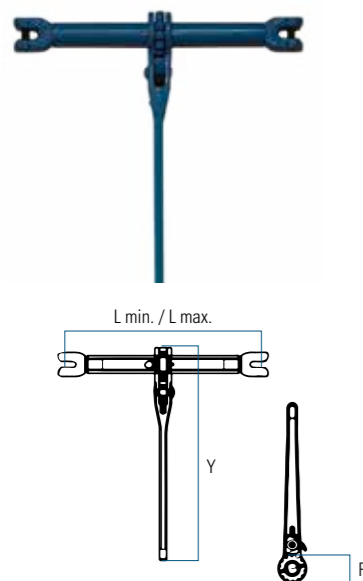
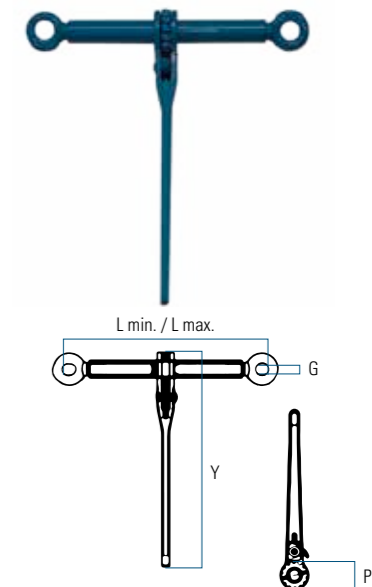

Tendeur à cliquet EXOSET® à chape (EN 12195-3)
sécurité contre le dévissage total.

Article	Chaîne Ø [mm]	Force d'arrimage LC [daN]	Force de prétension STF [daN]	Poids / pc. [kg]	Prix
RTCL-8-10	8	5000	2300	3,5	48.-
RTCL-10-10	10	8000	2800	5,5	64.-
RTCL-13-10	13	13 400	3600	7,1	81.-

(B)

Tendeur à cliquet EXOSET® avec crochets parallèles et crochets de charges (EN 12195-3)
sécurité contre le dévissage total.

Article	Chaîne Ø [mm]	Force d'arrimage LC [daN]	Force de prétension STF [daN]	Poids / pc. [kg]	Prix
RTCL-SGH-8-10	8	5000	2300	3,5	118.-
RTCL-SGH-10-10	10	8000	2800	5,5	148.-
RTCL-SGH-13-10	13	13 400	3600	7,1	228.-



(B)

Article	longueur min. [mm]	longueur max. [mm]	Levier [mm]	P [mm]
RTCL-SGH-8-10	724	884	383	56
RTCL-SGH-10-10	839	999	390	65
RTCL-SGH-13-10	987	1147	393	69

Chaînes d'arrimage EXOSET®
À la page suivante, vous trouverez les chaînes d'arrimage correspondantes pour nos tendeurs à cliquet EXOSET® et nos chaînes d'arrimage avec tendeur à cliquet.



Arrimer avec les tendeurs EXOSET®

Notre nouvelle gamme d'arrimage EXOSET® est basée sur notre gamme populaire de chaînes de levage de la même marque. En plus des chaînes d'arrimage en une partie, SpanSet fournit également des systèmes en deux parties composés d'une chaîne d'arrimage et d'un tendeur à cliquet. L'utilisation de composants de grade 10 permet d'obtenir des forces d'arrimage plus élevées qu'avec un équipement d'arrimage conventionnel de grade 8. La résistance supplémentaire de 25 % permet également un travail plus ergonomique. Dans de nombreux cas, une chaîne de plus petite dimension peut être utilisée pour l'arrimage direct. Cela réduit le poids propre des moyens d'arrimage, ce qui simplifie la manipulation. Il va sans dire que notre nouveau matériel d'arrimage est conforme à la norme DIN EN 12195-3 et est soumis aux contrôles de qualité stricts de SpanSet AG.

Assemblage en Suisse

Dans notre département chaîne, nous assemblons chaque dispositif d'arrimage exactement à la longueur souhaitée et avec les composants que vous avez choisis. Nous effectuons également l'inspection annuelle prescrite et les réparations de manière professionnelle dans notre usine à Oetwil am See. Profitez maintenant de la qualité et de la durabilité de nos nouveaux produits EXOSET®.



Chaîne d'arrimage EXOSET® avec crochets parallèles et sécurité (EN 12195-3)

Article	Chaîne Ø [mm]	Force d'arrimage LC [daN]	Poids L1 = 6 m [kg]	Prix 6 m	Chaîne +/- m
KL8-CGHP	8	5000	10,3	219.-	25.-
KL10-CGHP	10	8000	16,5	285.-	33.-
KL13-CGHP	13	13 400	28,5	419.-	46.-

(B)



Chaîne d'arrimage EXOSET® avec 2 crochets de charge (EN 12195-3)

Article	Chaîne Ø [mm]	Force d'arrimage LC [daN]	Poids L1 = 6 m [kg]	Prix 6 m	Chaîne +/- m
KL8-CSHC	8	5000	10,5	231.-	25.-
KL10-CSHC	10	8000	16,8	301.-	33.-
KL13-CSHC	13	13 400	28,6	437.-	46.-

(B)



Chaîne d'arrimage avec tendeur (EN 12195-3)

2 crochets à linguet de sécurité et un crochet raccourcisseur type EGHP avec sécurité.

Article	Chaîne Ø [mm]	Force d'arrimage LC [daN]	Force de prétension STF [daN]	Poids L1 = 3,5 m [kg]	Prix 3,5 m	Chaîne +/- m
LC8-CSHC	8	5000	2300	3,7	278.-	25.-
LC10-CSHC	10	8000	2800	5,9	343.-	33.-
LC13-CSHC	13	13 400	3600	9,4	490.-	46.-

(B)

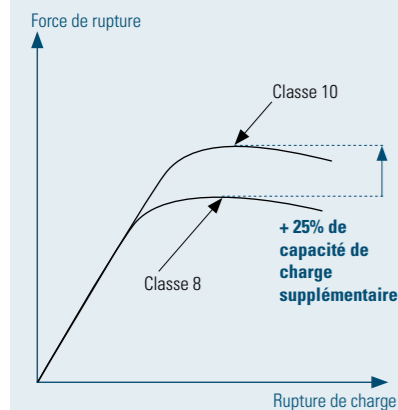

Crochet EXOSET® à chape avec linguet de sécurité (EN 1677)

Article	WLL [t]	L [mm]	B [mm]	G [mm]	H [mm]	Poids [kg]	Prix
CSHC-8-10	2,5	134	25	28	17	0,7	25.-
CSHC-10-10	4,0	161	28	34	23	1,3	36.-
CSHC-13-10	6,7	203	38	42	28	2,3	65.-

(B)

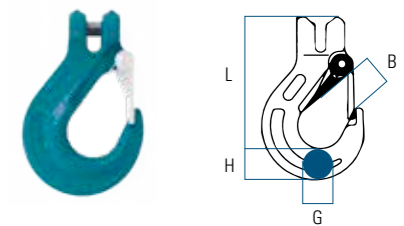

Crochet raccourcisseur EXOSET® à chape avec sécurité (EN 1677)

Article	WLL [t]	L [mm]	B [mm]	G [mm]	Y [mm]	Poids [kg]	Prix
CGHP-8-10	2,5	110	11	35	56	0,5	19.-
CGHP-10-10	4,0	137	14	57	69	1,0	28.-
CGHP-13-10	6,7	180	16	64	92	2,2	56.-

(B)

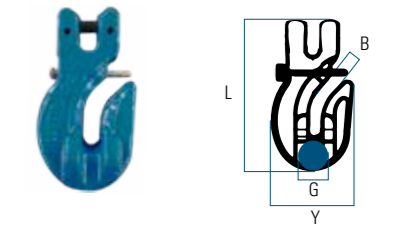

Crochet raccourcisseur EXOSET® à œillet avec sécurité (EN 1677)

Article	WLL [t]	L [mm]	B [mm]	G [mm]	Y [mm]	Poids [kg]	Prix
EGHP-8-10	2,5	110	11	35	56	0,5	18.-
EGHP-10-10	4,0	137	14	57	69	1,0	27.-
EGHP-13-10	6,7	180	16	64	92	2,1	55.-

(B)

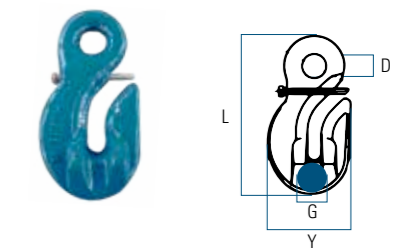

Linguet, kit de rechange pour crochet EXOSET® type CSHC

Article	Convient au crochet	Prix
RDHC8	CSHC-8-10	9.-
RDHC10	CSHC-10-10	11.-
RDHC13	CSHC-13-10	12.-

(B)



Linguet, kit de rechange pour crochet EXOSET® types CGHP et EGHP

Article	Convient au crochet	Prix
RDHP8	CGHP-8-10 / EGHP-8-10	7.-
RDHP10	CGHP-10-10 / EGHP-10-10	8.50
RDHP13	CGHP-13-10 / EGHP-13-10	9.-

(B)





Tendeur à cliquet avec crochets raccourcisseurs, acier de classe 12 (EN 12195-3)
sécurité contre le dévissage total.



Article	Chaîne Ø [mm]	Force d'arrimage LC [daN]	Force de prétension STF [daN]	Prix	Prix sup./crochet ICE-SH
ICE-KS6-IVH	6	3600	1500	441.-	24.-
ICE-KS8-IVH	8	6000	2800	504.-	36.-
ICE-KS10-IVH	10	10000	2800	564.-	67.-
ICE-KS13-IVH	13	16000	2800	852.-	105.-

(B)



Article	Longueur min. [mm]	Longueur max. [mm]	Levier Y [mm]	Poids / Pièce [kg]
ICE-KS6-IVH	470	610	260	4,4
ICE-KS8-IVH	561	731	350	4,8
ICE-KS10-IVH	641	811	362	6,4
ICE-KS13-IVH	628	928	530	9,9

Chaîne d'arrimage acier de classe 12 (EN 12195-3)
2 crochets à linguet de sécurité (ICE-SH).

Article	Chaîne Ø [mm]	Force d'arrimage LC [daN]	Poids L1 = 3,5 m [kg]	Prix L1 3,5 m	Chaîne +/- m
ICE6-SH	6	3600	4,6	315.-	36.-
ICE8-SH	8	6000	7,6	366.50	37.-
ICE10-SH	10	10000	12,3	474.-	46.-
ICE13-SH	13	16000	20,6	731.50	79.-

(B)

Chaîne d'arrimage acier de classe 12 (EN 12195-3)
2 crochets raccourcisseurs (ICE-IVH).

Article	Chaîne Ø [mm]	Force d'arrimage LC [daN]	Poids L1 = 3,5 m [kg]	Prix L1 3,5 m	Chaîne +/- m
ICE6-IVH	6	3600	4,1	267.-	36.-
ICE8-IVH	8	6000	6,7	294.50	37.-
ICE10-IVH	10	10000	11,3	340.-	46.-
ICE13-IVH	13	16000	18,6	521.50	79.-

(B)

ICE-SH

ICE-IVH

Crochet à chape, acier de classe 12 (EN 1677)
avec linguet de sécurité

Article	WLL [t]	T [mm]	A [mm]	B [mm]	C [mm]	D [mm]	E [mm]	F [mm]	G [mm]	H [mm]	Poids [kg]	Prix
ICE-SH6	1,8	97	48	28	18	27	30	30	97	51	0,72	79.-
ICE-SH8	3,0	110	58	36	20	29	35	36	112	57	1,12	103.-
ICE-SH10	5,0	127	71	43	26	37	42	41	135	66	1,91	141.-
ICE-SH13	8,0	153	85	52	31	50	56	50	166	80	3,63	212.-

(B)

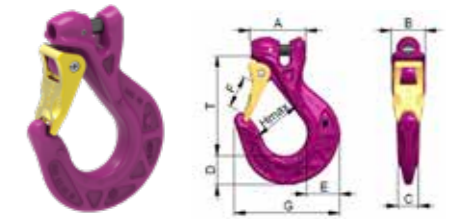

Crochet raccourcisseur, acier de classe 12 (EN 1677)

Article	WLL [t]	T [mm]	A [mm]	B [mm]	C [mm]	D [mm]	E [mm]	F [mm]	Poids [kg]	Prix
ICE-IVH6	1,8	53	34	18	20	44	7,5	22	0,27	55.-
ICE-IVH8	3,0	67	43	24	26	55	9,5	29	0,56	67.-
ICE-IVH10	5,0	86	55	30	34	71	12	38	1,21	74.-
ICE-IVH13	8,0	105	70	38	43	90	15	48	2,45	107.-

(B)

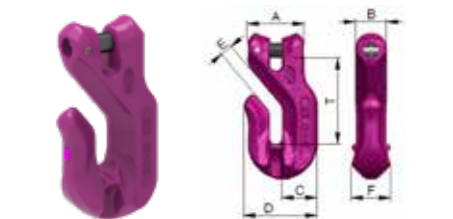

Linguet, kit de recharge, acier de classe 12 pour crochet type ICE-SH
Comprend un linguet, un ressort et une goupille de sécurité.

Article	Convient aux crochets	A [mm]	B [mm]	Poids [kg]	Prix
RDV6	ICE-SH6	60	26	0,09	20.-
RDV8	ICE-SH8	66	33	0,12	24.-
RDV10	ICE-SH10	77	38	0,17	26.-
RDV13	ICE-SH13	92	50	0,33	29.60

(B)



Arrimage du chargement avec les dispositifs ICE

Grâce à la résistance extrêmement élevée du matériel breveté ICE, il a été possible pour la première fois d'obtenir une augmentation continue de la résistance nominale par rapport à la classe 8, même avec des dimensions plus fines < 16 mm ; c'est-à-dire qu'avec l'arrimage direct, une chaîne d'arrimage ICE, quelle que soit l'épaisseur nominale, est capable de remplacer une chaîne d'arrimage de classe 8 de l'épaisseur nominale supérieure suivante. Avec une force de traction maximale jusqu'à -60°C.

Il convient de mentionner tout particulièrement l'ICE-CURT, qui est à la fois tendeur et raccourcisseur. Les raccourcisseurs rapides intégrés de l'ICE-CURT et aussi de l'ICE-T-SNAPPY ont le grand avantage de ne plus avoir de course nulle, c'est-à-dire que la course de tension supplémentaire qui est généralement causée par l'insertion d'un crochet de raccourcissement ou d'une griffe de raccourcissement n'est plus nécessaire. Le risque d'un raccourcissement insuffisant et la répétition du processus de tension et de raccourcissement qui en découle sont ainsi évités. La chaîne d'arrimage de l'ICE peut donc être raccourcie et tendue en un clin d'œil et avec moins d'efforts.



SpanSet®

00

TRANSPORT DE MEUBLES
CORDES ET FICELLES

Notre assortiment pour le transport de meubles et un grand choix de cordes et ficelles

Nos sangles techniques peuvent être utilisées pour fabriquer bien plus de produits que de simples sangles d'arrimage ou de levage. Nous proposons également des solutions pour le transport de meubles qui simplifient votre travail. Vous trouverez également un grand choix de cordes et de ficelles. Grâce à notre coopération de longue date avec un fabricant de cordes renommé, nous pouvons également vous proposer des produits sur mesure.

Le transport de meubles facilité

Souvent, les meubles lourds sont pénibles à transporter. Ce n'est plus une fatalité grâce à nos sangles porte-meubles. Le prochain déménagement ou la rénovation à venir sera un jeu d'enfant. Les sangles stabilisent les objets lourds tels que les réfrigérateurs ou les meubles, ce qui facilite grandement le transport. Le poids total est réparti uniformément et peut être déplacé beaucoup plus facilement.

Pour le camion de déménagement, vous pouvez facilement fixer vos meubles avec nos sangles fabriquées pour cet usage.

Cordes et ficelles – La productivité qui ne tient qu'à un fil

Avant la création de SpanSet®, des cordes étaient souvent utilisées pour arrimer les charges. Aujourd'hui, les choses sont plus simples grâce à nos divers tendeurs d'arrimage. Les cordes ne sont plus utilisées pour ces tâches, toutefois, il n'existe guère d'objets plus polyvalents que les cordes et les ficelles.

Les cordeaux de maçon utilisés sur les chantiers ou les ficelles d'emballage simples pour ficeller des paquets rendent de grands services tous les jours.

Vous trouverez dans notre assortiment un large choix de cordes et de ficelles en fibres naturelles ou synthétiques. Grâce à notre coopération avec des partenaires fidèles, nous pouvons proposer d'autres produits tels que les « cordes en matériaux recyclés ». Demandez-nous.

SpanSet® – Certified Safety



Sangle porte-meubles MTSB

Légère, flexible, en sangle polyester de 50 mm de large avec boucle de réglage et sangle d'épaule de 90 mm de large. Long. 4 m, avec boucle continuellement réglable.

Article	Longueur [m]	Largeur [mm]	Couleur	Prix
MTSB	4	50	noir/gris	26.50

(Z)



Sangle de déménagement MT2

En sangle polyester de 50 mm de large, avec sangle d'épaule de 90 mm de large. Long. 4 m, avec boucle continuellement réglable.

Article	Longueur [m]	Largeur [mm]	Couleur	Prix
MT2	4	50	orange/jaune	49.-

(A)



Sangle de déménagement MT3

En sangle polyester de 50 mm de largeur. Grand confort d'utilisation grâce à la double sangle d'épaules de 75 mm de large. Long. 4,25 m, avec 2 boucles continuellement réglables.

Article	Longueur [m]	Largeur [mm]	Couleur	Prix
MT3	4,25	50	orange/blanc	84.-

(BC)

Sangle d'arrimage pour meubles

Sangle polyester souple hautement résistante, largeur 25 mm. Boucle de 20 cm de long à un bout pour nœud coulant.

Article	Couleur	Longueur [m]	Largeur [mm]	Prix
MG113113M	blanc	3	25	5.-
MG113114M	blanc	4	25	5.95
MG113115M	blanc	5	25	6.90
MG113116M	blanc	6	25	7.85

(A)



Sangle au mètre

Sangle pour meubles, en polyester, tissé, en rouleau de 250 m, couleur blanc brut. L'article R1025014KRW est imprimé en continu avec une force d'arrimage de 650 kg et une résistance à la rupture de 1400 kg.

Article	Longueur [m]	Largeur [mm]	Prix
R1025014KRW	250	25	250.-
R1029015RW	250	29	325.-

(A)



R1025014KRW



R1029015RW

Sangle porte-pot KTG-2

avec boucle rapide et 2 poignées en plastique robuste, Ø max. 65 cm. Facilite le transport de pots de fleurs sans les endommager.

Article	Longueur [m]	Largeur [mm]	Couleur	Prix
KTG-2	2,2	25	vert	16.50

(Z)

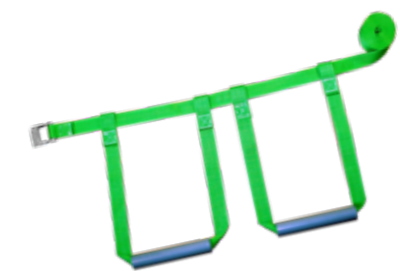

Maçon, traçage, fil à plomb



Cordeau de maçon
en nylon, jaune, tressé, sur bobine.

Article	Matériaux	Couleur	Ø [mm]	Longueur [m]	*UE	Prix/Pce.
MS1,5-50	Nylon	jaune	1,5	50	6	5.50
MS1,5-100	Nylon	jaune	1,5	100	6	9.-
MS2,0-100	Nylon	jaune	2,0	100	6	11.-
MS2,5-50	Nylon	jaune	2,5	50	6	8.-
MS2,5-100	Nylon	jaune	2,5	100	6	15.-
MSPP1,5-100	Polypropylène	jaune	1,5	100	6	7.-
MSPP2,0-50	Polypropylène	jaune	2,0	50	6	5.-
MSPP2,0-100	Polypropylène	jaune	2,0	100	6	8.50
MSPP2,5-50	Polypropylène	jaune	2,5	50	6	5.50
MSPP2,5-100	Polypropylène	jaune	2,5	100	6	10.-

*UE = Unité d'emballage

(A)



Ficelle pour bordures de routes
légèrement élastique, tressée, sur bobine.

Article	Matériaux	Couleur	Ø [mm]	Longueur [m]	*UE	Prix/Pce.
PET2,5-100NG	Polyester	jaune fluo	2,5	100	6	16.-
PET2,5-100LO	Polyester	orange fluo	2,5	100	6	16.-

*UE = Unité d'emballage

(A)



Ficelle pour fil à plomb
en nylon, blanche, tressée, sur bobines.

Article	Matériaux	Couleur	Ø [mm]	Longueur [m]	*UE	Prix/Pce.
SS1W-100	Nylon	blanc	1,0	100	10	6.50
SS2W-100	Nylon	blanc	2,0	100	6	10.-

*UE = Unité d'emballage

(A)



Ficelle pour fil à plomb
tressée, sur bague en carton.

Article	Matériaux	Couleur	Ø [mm]	Longueur [m]	*UE	Prix/Pce.
SS1,5W-20	Nylon	blanc	1,5	20	10	3.-
SS1,5G-20	Nylon	jaune	1,5	20	10	3.60

*UE = Unité d'emballage

(A)



Corde en polypropylène
multifils, tressage double, sur bobine.

Article	Résist. rupture [kg]	Couleur	Ø [mm]	Longueur [m]	*UE	Prix/Pce.
PPM4-50G	120	vert	4	50	1	18.-
PPM4-50S	120	noir	4	50	1	18.-

*UE = Unité d'emballage

(A)

Cordes en polyester et polypropylène

Corde en polyester (tressage normal)
blanche, sur bobine.

Article	Résist. rupture [kg]	Couleur	Ø [mm]	Longueur [m]	*UE	Prix/Pce.
PES3-100	180	blanc	3,0	100	1	19.-
PES4-100	310	blanc	4,0	100	1	36.-
PES5-100	490	blanc	5,0	100	1	51.-
PES6-100	690	blanc	6,0	100	1	70.-
PES8-100	1200	blanc	8,0	100	1	122.-
PES10-100	1850	blanc	10,0	100	1	189.-
PES12-100	2590	blanc	12,0	100	1	257.-
PES14-100	3430	blanc	14,0	100	1	315.-

*UE = Unité d'emballage

(A)



Corde en polypropylène
à amarres tordues, 4 torons, beige, sur bobine.

Article	Résist. rupture [kg]	Couleur	Ø [mm]	Longueur [m]	*UE	Prix/Pce.
PPS8-100	800	beige	8,0	100	1	56.-
PPS10-100	1200	beige	10,0	100	1	81.-
PPS12-100	1700	beige	12,0	100	1	117.-
PPS14-100	2300	beige	14,0	100	1	166.-
PPS16-100	2900	beige	16,0	100	1	203.-

*UE = Unité d'emballage

(A)



Corde en polypropylène
multifils, tressage double avec fils colorés, sur bobine.

Article	Résist. rupture [kg]	Couleur	Ø [mm]	Longueur [m]	*UE	Prix/Pce.
PP6-100B	450	bleu	6,0	100	1	63.-
PP8-100R	700	rouge	8,0	100	1	81.-
PP10-100G	1100	vert	10,0	100	1	135.-

*UE = Unité d'emballage

(A)



Corde en polypropylène
multifils, tressage double avec fils colorés, emballé.

Article	Résist. rupture [kg]	Couleur	Ø [mm]	Longueur [m]	*UE	Prix/Pce.
HPP8-10G	700	jaune	8	10	10	11.-
HPP8-10R	700	rouge	8	10	10	11.-
HPP10-10G	1100	vert	10	10	10	16.-

*UE = Unité d'emballage

(A)



**Corde élastique**

avec manteau en polyester tressé, allongement 100 %, sur bobine.

Article	Matériaux	Couleur	Ø [mm]	Longueur [m]	*UE	Prix/Pce.
EL4,5-50	Polyester	blanc	4,5	50	1	27.–
EL5,0-100	Polyester	blanc	5,0	100	1	68.–
EL6,0-100	Polyester	blanc	6,0	100	1	81.–
EL8,0-100	Polyester	blanc	8,0	100	1	131.–

*UE = Unité d'emballage

(A)

**Mousqueton en plastique**

pour corde élastique.

Article	Couleur	Ø [mm]	*UE	Prix/Pce.
A6/8	noir	6-8	50	2.–

*UE = Unité d'emballage

(A)

**Corde d'échafaudage**

en polypropylène, beige, 4 torons.

Article	Ø [mm]	Longueur [m]	*UE	Prix/Pce.
GS6-1,8	6	1,8	10	1.70
GS8-2,1	8	2,1	10	2.40
GS9-2,4	9	2,4	10	2.85
GS9-2,7	9	2,7	10	3.15
GS10-3	10	3,0	10	4.20
GS12-3,5	12	3,5	10	6.10

*UE = Unité d'emballage

(A)

**Corde de tirage de câbles**

en polypropylène, 3 torons, sur bobine.

Article	Résist. rupture [kg]	Couleur	Ø [mm]	Longueur [m]	*UE	Prix/Pce.
KS4-500G	350	jaune	4,0	500	1	90.–
KS5-250B	400	divers coloris	5,0	250	1	57.–
KS5-500B	400	divers coloris	5,0	500	1	104.–

*UE = Unité d'emballage

(A)

**Ficelle de tirage de câbles**

en polypropylène, blanche, sur bobine X de 5 kg

Article	Résist. rupture [kg]	Couleur	Ø [mm]	Longueur [env. m]	*UE	Prix/Pce.
KS4-1500	130	blanc	3,6	1500	1	79.–

*UE = Unité d'emballage

(A)

**Ficelle pour emballage**

Flurofil PP blanche, tordue, sur bobines

Article	Matériaux [Flurofil]	Poids [env. kg]	Ø [mm]	Longueur [env. m]	*UE	Prix/Pce.
PS3106.030	300	2	4,0	600	6	30.50
PS3106.045	450	2	3,0	900	6	31.50
PS3106.060	600	2	2,5	1200	6	32.–
PS3103.020	200	5	4,5	1000	3	89.–

*UE = Unité d'emballage

(BC)

**Ficelle pour emballage**

Flurocord PP, beige, retors

Article	Matériaux [Flurocord]	Poids [env. kg]	Ø [mm]	Longueur [env. m]	*UE	Prix/Pce.
PS4110.045	450	0,5	3,0	225	10	9.50
PS4106.045	450	2,0	3,0	900	6	36.–

*UE = Unité d'emballage

(BC)

**Ficelle pour emballage**

Ficelle en chanvre, beige

Article	Matériaux [N°]	Poids [env. kg]	Ø [mm]	Longueur [env. m]	*UE	Prix/Pce.
PS5110.020	200	0,5	2,7	100	10	13.–

*UE = Unité d'emballage

(BC)

Ficelle pour emballage

Ficelle recyclée, colorée

Article	Matériaux [N°]	Poids [env. kg]	Ø [mm]	Longueur [env. m]	*UE	Prix/Pce.
PS110.090	900	0,5	3,0	450	10	7.50
PS110.030	300	0,5	3,0	150	10	7.–
PS110.015	150	0,5	5,0	75	10	6.60
PS106.020	250	2,0	4,0	400	6	25.50

*UE = Unité d'emballage

(BC)

**Ficelle d'emballage**

en box carton avec lame de coupe

Article	Matériaux [N°]	Poids [env. kg]	Ø [mm]	Longueur [env. m]	*UE	Prix/Pce.
BC110.060	600	0,8	2,0	45	18	2.90

*UE = Unité d'emballage

(BC)





SpanSet®

02 TECHNIQUE DE LEVAGE

Comment SpanSet rend le levage de charges sûr et efficace

Lorsque des charges sont soulevées, la sécurité et l'attention sont les plus hautes priorités, ce qui procure la meilleure protection pour les produits et les personnes impliquées. En choisissant une sangle ou une élingue ronde de SpanSet vous maximisez votre sécurité. C'est grâce à un souci de qualité constante, de l'innovation continue et des décennies d'expérience que nous sommes le leader dans la fabrication des élingues textiles.

Le système de levage approprié pour vos besoins

Quelle forme d'élingues textiles est la bonne ? Cela dépend de l'application et de votre usage. La charge est-elle compacte ou volumineuse ? Des point d'ancrage fixes ? Des surfaces sensibles ou des arêtes vives sur les côtés ?

Sangles de levage

Les sangles de levage de SpanSet sont d'une utilisation particulièrement souple. Les boucles sont renforcées contre l'abrasion et confortables à manipuler. La possibilité de les équiper d'étriers ou de crochets permet leur utilisation avec des crochets de grues et facilite le levage en étranglement.

Élingues rondes

Si vous voulez soulever des charges qui ne disposent pas de points d'ancrage fixes, nos élingues rondes sont le premier choix. Elles peuvent transporter jusqu'à plus de 100 tonnes et sont de véritables bêtes de somme. Un supplément renforts de surface anti-abrasion et un manteau en fils tissés font des SupraPlus et plus particulièrement des Magnum, des produits très robustes et de la plus haute qualité pour un usage quotidien.

Jeu de levage

Si des points d'ancrage équipent votre charge, le choix est facile. Les élingues rondes ou les sangles forment des jeux de levage équipés de crochets et d'anneaux qui sont particulièrement faciles à utiliser et peuvent être fabriqués sur mesure. Les charges asymétriques ne sont donc plus un problème, puisque chaque brin peut avoir une longueur individuelle.

SpanSet® - Certified Safety

Le moyen de levage correct

Les règles de base d'un levage correct :

1. Déterminer le poids

Pour un levage en toute sécurité, il est indispensable de connaître le poids de la charge. Les sources d'information peuvent être les documents de fabrication, les documents de transport ou les indications concernant la charge. À titre alternatif, la charge peut être pesée en la soulevant brièvement en combinaison avec un dynamomètre, sans oublier l'aspect sécurité du travail, c'est à dire selon les règles de prévention des accidents en vigueur.

2. Respecter le centre de gravité

Le crochet de grue doit toujours se placer directement au-dessus du centre de gravité. Dans le cas des charges asymétriques, il faut déterminer les efforts et les longueurs des élingues.

3. Déterminer l'angle d'inclinaison

L'angle d'inclinaison de l'élingue doit être préalablement déterminé. Il ne doit pas dépasser 60°. Pour vérifier, vous disposez du contrôleur de capacité de charge et de l'application de levage SpanSet® pour vous aider.

4. Sécurité lors du levage

Si le rayon «r» d'une arête est inférieur au diamètre «d» ou à l'épaisseur de l'élingue, l'arête est considérée comme vive. Il ne s'agit pas seulement des arêtes « tranchantes comme un couteau » mais des bords simples. Vous protégez vos élingues de manière fiable avec des fourreaux et des équerres de protection.

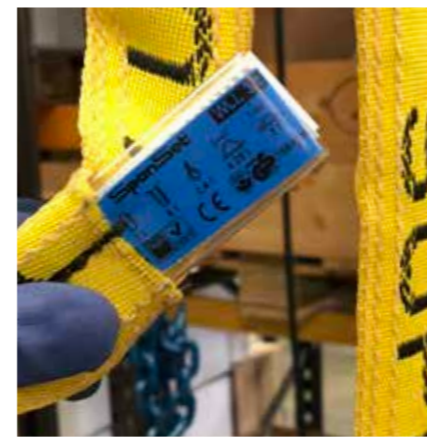
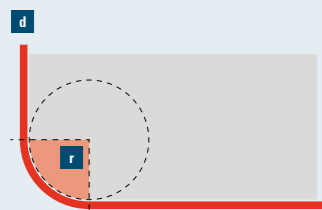

L'application de levage

- Calcul des capacités de charge à partir de la norme DIN EN 1492-1 et 1492-2
- Disponible en français

Composition des matériaux 1

Les élingues textiles doivent être fabriquées à partir de fils multifilaments ultrarésistants. En polyester (PES), en polyamide (PA) ou en polypropylène (PP). Les sangles de levage et les élingues rondes doivent être réalisées dans une seule et même matière. La plage de température de service autorisée pour l'utilisation et le stockage des sangles de levage et les élingues rondes en polyester et en polyamide se situe entre -40°C et +100°C. Vous devez tenir compte de tous les facteurs environnementaux importants dans le choix de l'élingue requise. Les substances agressives telles que les acides et les lessives peuvent réduire la résistance des rubans textiles ou les rendre inutilisables.

Charge maximale / Facteur M

Vous pouvez vérifier la capacité de charge de votre élingue sur l'étiquette, mais ce n'est pas le cas pour toutes les utilisations. En l'occurrence, le contrôleur de capacité de charge SpanSet et l'application de levage vous aide. Ainsi, vous pouvez déterminer le facteur M et vérifier simplement la capacité de charge dans toutes les utilisations.

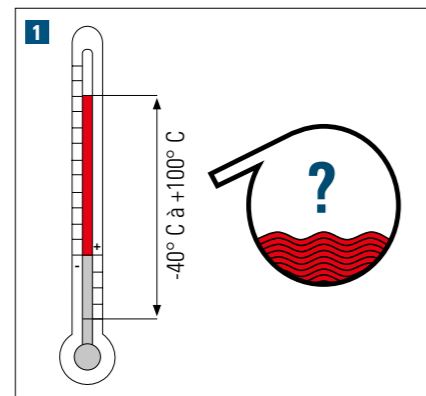

Prolonger mais correctement

Si vous voulez prolonger des élingues rondes ou des sangles de levage, vous ne devez pas ficeler ou nouer ensemble les élingues. 2 Les fibres sont soumises à une sollicitation inadéquate et la capacité de charge diminue rapidement - il y a un risque d'accidents. Le crochet Joker offre par ex. une possibilité de prolongation en toute sécurité. 3

Attention, arête vive

Par définition, une arête vive n'est souvent pas reconnue comme telle parce que l'arête est considérée comme ronde et non vive. Elle peut entraîner insidieusement une détérioration rapide de l'élingue. L'arête est déjà vive lorsque le rayon d'arête «r» est inférieur à l'épaisseur de matière «d» de l'élingue. Vous en saurez plus sur les arêtes vives aux pages de 138 à 149.

Partenaire fiable et compétent, nous réduisons durablement les risques liés au levage grâce à un conseil et à des services sérieux et professionnels. Faites-nous confiance.



L'appli levage de SpanSet®

L'appli levage SpanSet est le perfectionnement numérique du contrôleur de charge de levage analogique bien éprouvé et sert à déterminer les élingues nécessaires pour toutes les tâches en vue du levage et du déplacement des charges. Au levage, les élingues sont soumises aux mêmes lois physiques. L'appli SpanSet n'est donc pas seulement utilisable pour les élingues textiles telles que les sangles de levage et les élingues rondes mais elle l'est aussi pour les chaînes et les câbles.

Son utilisation est très simple

Il suffit de saisir deux paramètres : le poids de la charge et le mode d'élingage, c'est-à-dire avec un brin, plusieurs brins, avec ou sans angle, nœud coulant, etc.

Précis et complet

Une particularité de l'appli est sa grande précision dans le calcul des capacités de charge à partir de la norme DIN EN 1492-1 et 1492-2. Ainsi, il n'est pas seulement possible de choisir les angles selon la norme dans les plages indiquées de 6° à 45° ou 45° à 60°. Il est aussi possible de saisir dans l'appli n'importe quelles valeurs intermédiaires pour les angles. Au lieu d'un angle approximatif, l'application calcule la capacité de charge nécessaire effective de l'élingue, à partir de l'angle d'élingage précis.

Installez-la gratuitement dès maintenant !

L'application de levage gratuite est téléchargeable sous Google Play et App-Store.



Avantages des sangles et des élingues rondes SpanSet®



Avantages des sangles et des élingues rondes SpanSet®

Avantages des sangles et des élingues rondes SpanSet®

Vous trouverez ci-dessous une description des différents avantages de nos sangles de levage SupraPlus et PowerStar. Les différentes propriétés sont représentées par des pictogrammes qui sont chacun placés sous les élingues rondes ou les sangles de levage.

Boucle gainée et renforcée

Protection supplémentaire contre les contraintes de frottement grâce à des fils haute performance



Accrocher, lever, enlever. Les boucles d'une sangle sont fortement sollicitées par le contact avec le crochet de levage. Les zones sensibles de nos boucles sont protégées intégralement par un tissu textile innovant. La couture est protégée de l'abrasion par le manteau de protection. Résultat : une résistance à l'usure quintuplée.

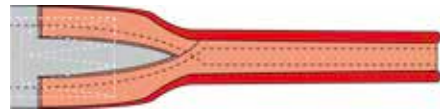

Bords renforcés

Protégés contre l'abrasion



Le bord des PowerStar a été renforcé lors du tissage par des fils HiTech noirs très résistants et reconnaissables sur les bords de la sangle qui protègent la sangle de l'usure.

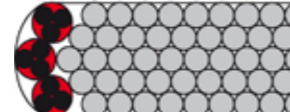

Enduit

Protège de l'usure et de l'abrasion



Après le tissage et la teinture, une couche en polyuréthane est appliquée des 2 côtés de la sangle. Ce couche de protection transparente permet à la sangle de résister trois fois mieux à l'usure.

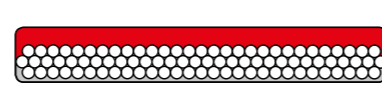

Section compacte

Nouvelle conception - section compacte



SupraPlus est très compacte grâce à l'adaptation spéciale du manteau et du fil multifilament sans fin de la couche interne. Le principal avantage : l'élingue ronde n'est pas écrasée avec les petits crochets de grue, ce qui réduirait la résistance (il faut utiliser des crochets de taille adéquate).



Renforcée par des fibres spéciales

Contre la déchirure et les plis



Des nervures en polyester haute performance sont tissées dans le manteau extérieur de la SupraPlus. Cette fibre résiste encore plus à l'abrasion que la matière déjà résistante du manteau. Ainsi, la SupraPlus résiste plus longtemps, même dans des conditions défavorables.

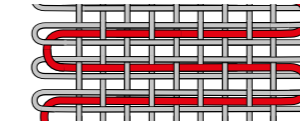

Harmonie gaine/fibres

Diminution des plis même lors de levage très lourd



La gaine et les fibres sont parfaitement en harmonie car l'ajustement entre ces 2 composants a été étudié pour rendre l'élingue plus compacte, plus légère sans provoquer de plis longitudinaux.

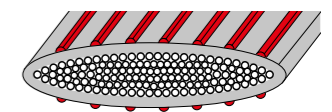

Robuste et fiable

Capacité mesurable



Les sangles de levage PowerStar tiennent les promesses de leur nom: levage possible en direct jusqu'à 10 t, et vous pouvez même mesurer la capacité de levage. Une largeur de 30 mm supporte une charge d'une tonne. Pour faciliter le calcul, le motif du tissage change tous les 30 mm. 30 mm = 1 t, 60 mm = 2 t, 90 mm = 3 t, etc.

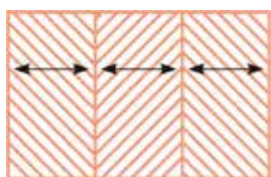

Capacité tissée

lisible même en cas de très fort encrassement



Afin de trouver l'élingue ronde correspondante, l'indication de la charge maximale d'utilisation est tissée, en plus de l'étiquette, sur le manteau de la SupraPlus et est donc imperdable. Vous pouvez la lire même en cas de très fort encrassement.

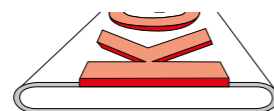

Capacité cousue

lisible même en cas de très fort encrassement



Pour plus de sécurité, la charge maximale d'utilisation est tissée sur un tissu cousu sur la sangle, en plus de l'étiquette, et est donc imperdable. Vous pouvez la lire même en cas de très fort encrassement.

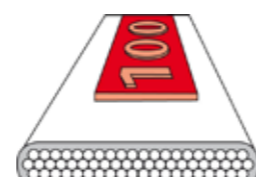

Étiquette pliée

Afin de préserver les inscriptions à l'intérieur de la sangle

L'étiquette est pliée et cousue sur deux faces, ce qui la rend plus résistante. Les inscriptions sont mieux protégées contre les frottements sur la face intérieure. En la pliant, l'étiquette se raccourcit et présente moins de surface d'usure due au cisaillement. Cette étiquette est de meilleure qualité que l'étiquette standard cousue d'un seul côté.



Étiquette avec gaine de protection

Protection optimale, renforcée par une couche intérieure

En plus d'une finition résistante grâce à une couche intérieure, une gaine robuste protège les inscriptions contre l'usure due aux frottements et à la saleté. S'il manque l'étiquette sur une sangle ou une élingue ou si elle est illisible, la sangle ne doit plus être utilisée, d'où l'avantage de la gaine. La puce RFID (option) y est placée.



Système mécano

Changement des pièces très facile



Le système modulaire pratique, toutes les pièces se changent ou se remplacent en un tournemain. Toutes les pièces peuvent être remplacées en un rien de temps, si besoin est. Le montage s'effectue au moyen d'axes et de goupilles. D'où un gain de temps, de coûts et de frais d'expédition.

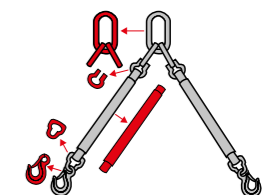



Sangles de levage SpanSet® – Tissage puissant à haute performance

Les sangles PowerStar de SpanSet sont fabriquées avec des fils PES à haute résistance.

Après le tissage et la teinture, une couche en polyuréthane est appliquée des 2 côtés de la sangle. Ce manteau de protection transparent permet à la sangle Power de résister trois fois mieux à l'usure. Le bord des PowerStar a été renforcé lors du tissage par des fils HiTech noirs très résistants, reconnaissables sur les bords de la sangle (fig.2), qui protègent sont très résistants à l'usure et au frottement. Outre leur étiquette bleue (indéchirable) d'indication de la charge admissible, toutes les sangles PowerStar possèdent un marquage tissé inaltérable et qui reste parfaitement lisible (fig. 4).

Accrocher, lever, enlever. Les boucles d'une sangle sont fortement sollicitées par le contact avec le crochet de levage. Les zones sensibles de nos boucles sont protégées intégralement par un tissu textile innovant. La couture est protégée de l'abrasion par le manteau de protection. Résultat : une résistance à l'usure quintuplée (fig. 3).

Les sangles de levage sont généralement placées directement sous la charge, parce que vous pouvez doubler la capacité nominale de levage. Une autre application courante est le levage en étranglement de sorte que la charge est bien sécurisée contre le glissement. Ceci est particulièrement facile avec les sangles de levage SpanSet munies des étriers C ou D (en option) adaptés à la largeur de la sangle et permettant de réduire considérablement l'usure.

SpanSet® – Certified Safety

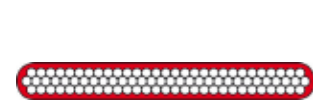

Fig.1 : enduit polyuréthane contre l'usure

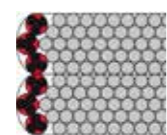

Fig.2 : protection des bords



Fig.3 : boucle gainée et renforcée

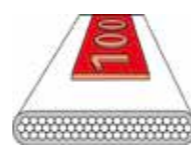

Fig.4 : marquage tissé et capacité cousue

02 TECHNIQUE DE LEVAGE

Sangles de levage PowerStar, protections



Sangles PowerStar :

- particulièrement résistantes à l'usure
- boucles renforcées
- bords résistants
- capacité de charge imperdable



Sangle de levage PowerStar

Durée de vie plus longue grâce à un tissage spécial et un nouveau renforcement des bords et des boucles. Extrême résistance à l'abrasion.

Article	Couleur	Larg. sangle [mm]	Larg. boucle [mm]	Longueur min [mm]	Longueur boucle [mm]	Capacité [kg]	Prix Standard, longueur L1						+/- m	
							1 m	2 m	3 m	4 m	5 m	6 m		
B020	■	25	25	1000	300	500	24.-	34.-	44.-	54.-	64.-	74.-	10.-	(A)
B1000	■	30	30	1000	300	1000	45.-	60.-	75.-	90.-	105.-	120.-	15.-	(A)
B2000	■	60	35	1000	300	2000	64.-	82.-	100.-	118.-	136.-	154.-	18.-	(A)
B3000	■	90	50	1300	400	3000	-	108.-	134.-	160.-	186.-	212.-	26.-	(A)
B4000	■	120	65	1300	400	4000	-	149.-	186.-	223.-	260.-	297.-	37.-	(A)
B5000	■	150	80	1500	500	5000	-	193.-	238.-	283.-	328.-	373.-	45.-	(A)
B6000	■	180	70	1900	700	6000	-	249.-	305.-	361.-	417.-	473.-	56.-	(A)
B8000	■	240	90	2200	800	8000	-	-	418.-	496.-	574.-	652.-	78.-	(B)
B10000	■	300	160	2600	1000	10000	-	-	507.-	600.-	693.-	786.-	93.-	(B)

Protections contre les charges rugueuses et les arêtes vives

en polyester pour les charges à surface rugueuse (ARS type 1 + 2), en secutex® pour les charges à arêtes vives (SF1, SF2 + SC) ou le nouveau NoCut® (NC) à haute performance avec structure nervurée unique. **De plus amples informations peuvent être trouvées à partir de la page 136**

Protection pour sangle PowerStar	Protection ARS type 1		Fourreau ARS type 2		Fourreau secutex® SF1 1 face		Fourreau secutex® SF2 2 faces		Fourreau secutex® SC Clip		Fourreau NoCut® sleeve	
	Article	Prix / m	Article	Prix / m	Article	Prix / m	Article	Prix / m	Article	Prix / m	Article	Prix / ½ m
B020	-	-	ARS1"	6.- (A)	SF1-30	102.- (A)	SF2-30	119.- (A)	-	-	NC45-50	62.- (BC)
B1000	K105GU	17.- (A)	ARS11/2"	6.- (A)	SF1-30	102.- (A)	SF2-30	119.- (A)	SC-30	102.- (A)	NC45-50	62.- (BC)
B2000	K170GU	25.- (A)	ARS2"	10.- (A)	SF1-60	110.- (A)	SF2-60	143.- (A)	SC-60	122.- (A)	NC75-50	87.- (BC)
B3000	K240GU	30.- (A)	ARS3"	13.50 (A)	SF1-90	138.- (A)	SF2-90	199.- (A)	SC-90	138.- (A)	NC105-50	104.- (BC)
B4000	K300GU	35.- (A)	ARS31/2"	17.- (A)	SF1-120	160.- (A)	SF2-120	238.- (A)	SC-120	204.- (A)	NC135-50	134.- (BC)
B5000	K201GU	56.- (A)	ARS4"	22.- (A)	SF1-150	181.- (A)	SF2-150	274.- (A)	SC-150	235.- (A)	NC165-50	158.- (BC)
B6000	-	-	ARS51/4"	28.- (A)	SF1-180	220.- (A)	SF2-180	345.- (A)	SC-180	345.- (A)	NC195-50	182.- (BC)
B8000	-	-	-	-	SF1-240	264.- (A)	SF2-240	419.- (A)	SC-240	419.- (A)	NC255-50	224.- (BC)
B10000	-	-	-	-	SF1-300	437.- (A)	SF2-300	651.- (A)	SC-300	651.- (A)	-	-

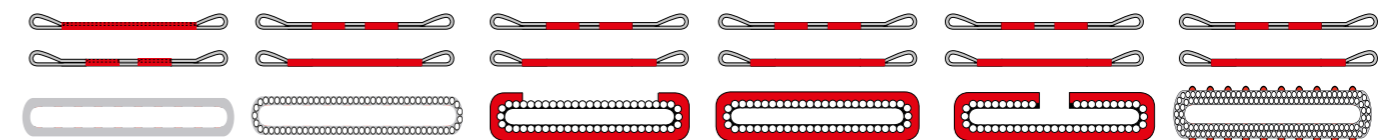

Gaine de protection ARS type 1, en polyester, cousue sur la sangle de levage contre les charges abrasives.

Fourreau ARS type 2, blanc, en polyester, protège contre les surfaces abrasives.

Fourreau SF-1, avec protection secutex® 1 face, protège contre les arêtes vives.

Fourreau SF-2, avec protection secutex® 2 faces, protège contre les arêtes vives.

Fourreau SC Clip avec protection secutex® 1 face, fendu sur un côté pour montage facile. Protège contre les arêtes vives.

Fourreau NoCut® sleeve 2 faces. Flexible, léger. La meilleure protection contre les charges tranchantes.

Sangles de levage Webtex, protections



Sangle de levage Webtex (EN 1492-1)

Sangle de qualité avec code couleur et finition conforme à la norme et boucles renforcées sur toute la longueur.

Article	Couleur	Larg. sangle [mm]	Larg. boucle [mm]	Longueur [mm]	Capacité [kg]	Prix					
						1 m	2 m	3 m	4 m	5 m	6 m
VB1000		30	30	300	1000	18.-	23.-	28.-	33.-	38.-	43.-
VB2000		60	40	300	2000	25.-	33.-	41.-	49.-	57.-	65.-
VB3000		90	50	400	3000	-	45.-	56.-	67.-	78.-	89.-
VB4000		120	70	400	4000	-	78.-	96.-	114.-	132.-	150.-
VB5000		150	80	500	5000	-	-	125.-	145.-	165.-	185.-
VB8000		240	130	800	8000	-	-	220.-	250.-	280.-	310.-

(A)

Protections contre les charges rugueuses et arêtes vives

en polyester pour les charges à surface rugueuse (ARS type 1 + 2), en secutex® pour les charges à arêtes vives (SF1, SF2 + SC) ou le nouveau NoCut® (NC) à haute performance avec structure nervurée unique. **De plus amples informations peuvent être trouvées à partir de la page 136.**

Protection pour sangles	Protection ARS type 1		Fourreau ARS type 2		Fourreau secutex® SF1 1 face		Fourreau secutex® SF2 2 faces		Fourreau secutex® SC Clip		Fourreau NoCut® sleeve	
	Article	Prix / m	Article	Prix / m	Article	Prix / m	Article	Prix / m	Article	Prix / m	Article	Prix / ½ m
Webtex												
VB1000	K105GU	17.- (A)	ARS11/2"	6.- (A)	SF1-30	105.- (A)	SF2-30	122.- (A)	SC-30	105.- (A)	NC45-50	62.- (BC)
VB2000	K170GU	25.- (A)	ARS2"	10.- (A)	SF1-60	113.- (A)	SF2-60	147.- (A)	SC-60	126.- (A)	NC75-50	87.- (BC)
VB3000	K240GU	30.- (A)	ARS3"	13.50 (A)	SF1-90	142.- (A)	SF2-90	205.- (A)	SC-90	142.- (A)	NC105-50	104.- (BC)
VB4000	K300GU	35.- (A)	ARS31/2"	17.- (A)	SF1-120	165.- (A)	SF2-120	245.- (A)	SC-120	210.- (A)	NC135-50	134.- (BC)
VB5000	K201GU	56.- (A)	ARS4"	22.- (A)	SF1-150	186.- (A)	SF2-150	282.- (A)	SC-150	242.- (A)	NC165-50	158.- (BC)
VB8000	-	-	-	-	SF1-180	227.- (A)	SF2-180	355.- (A)	SC-180	355.- (A)	NC195-50	182.- (BC)

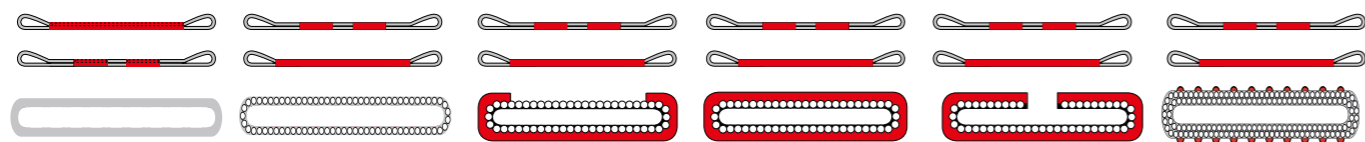

Gaine de protection ARS type 1, en polyester, cousue sur la sangle de levage contre les charges abrasives.

Fourreau ARS type 2, blanc, en polyester, protège contre les surfaces abrasives.

Fourreau SF-1, avec protection secutex® 1 face, protège contre les arêtes vives.

Fourreau SF-2, avec protection secutex® 2 faces, protège contre les arêtes vives.

Fourreau SC Clip avec protection secutex® 1 face, fendu sur un côté pour montage facile. Protège contre les arêtes vives.

Fourreau NoCut® sleeve 2 faces. Flexible, léger. La meilleure protection contre les charges tranchantes.

Sangles sans fin et étriers



Sangle sans fin, 1 couche

En polyester. Combine les avantages de l'élingue ronde et de la sangle plate. Peut être fabriquée sur mesure à partir d'une longueur de 0,4 m.

Article	Couleur	Longueur utile min. [m]	Largeur [mm]	Capacité [kg]	Prix Longueur L1 1 m	+/- m
D020		0,4	25	500	20.-	6.-
D1000		0,4	30	1000	19.50	9.40
D2000		0,5	60	2000	31.10	16.-
D3000		0,7	90	3000	65.30	30.60

Capacités supérieures sur demande.

(A)

Étrier D pour sangle de levage PowerStar (EN 1492-1)

Les étriers D s'adaptent sans problème dans tous les crochets de grues. La qualité supérieure de l'acier utilisé résiste à l'usure et est idéal pour le levage en nœud coulant.



Article	Couleur de la sangle	Largeur B [mm]	Hauteur H [mm]	Poids [kg]	Étrier D pour	Prix de l'étrier D/pc.
DB1000	violet	65	120	0,6	B1000	57.-
DB2000	vert	80	140	0,9	B2000	90.-
DB3000	jaune	100	180	1,8	B3000	134.-
DB4000	gris	152	220	2,3	B4000	165.-
DB5000	rouge	187	250	4,0	B5000	295.-
DB6000	brun	223	290	7,0	B6000	344.-

(A)

Étrier C pour sangle de levage PowerStar (EN 1492-1)

Les étriers C sont simples et rapides à utiliser et le linguet forgé maintient la sangle dans le crochet.



Article	Couleur de la sangle	Largeur B [mm]	Hauteur H [mm]	Poids [kg]	Étrier C pour	Prix de l'étrier C/pc.
CB1000	violet	40	78	0,8	B1000	187.-
CB2000	vert	70	87	1,6	B2000	215.-
CB3000	jaune	100	95	2,3	B3000	249.-
CB5000	rouge	160	155	6,7	B5000	505.-

(A)



Sangles de levage SpanSet® avec revêtement secutex®

Vous avez besoin de matériel de levage léger adapté à toutes les situations? Notre solution : les sangles robustes PowerStar en textile à haute résistance avec revêtement secutex® extrêmement durables pour soulever des charges tranchantes ou abrasives.

Le matériau secutex® en polyuréthane a été développé spécifiquement pour une utilisation dans les techniques de levage. Le revêtement secutex® a une résistance structurelle exceptionnellement élevée. Il est particulièrement résistant aux forces extérieures, et permet d'éviter les dommages à la sangle dus aux bords tranchants. secutex® est aussi un matériau souple et flexible qui s'adapte aux charges. Ainsi, les efforts sont répartis sur une grande surface au niveau des bords de chargement pour prévenir des dommages à la charge. La combinaison de secutex® avec les sangles SpanSet particulièrement robustes donne naissance à des produits à faible usure qui simplifient les tâches. Ces caractéristiques sont importantes partout où les charges ont des surfaces rugueuses ou des arêtes vives.

Sur les sangles secutex®, le revêtement est appliqué directement sur la bande et pénètre profondément dans le tissu. La surface est scellée et protégée contre les dommages et la pénétration de la saleté, des huiles et autres produits chimiques. Selon l'application, les sangles de levage sont pourvues de différents revêtements. Powerflex (Fig.1) protège contre l'usure provoquée par les surfaces rugueuses. Si les arêtes sont vives, il vous faut des sangles avec du revêtement secutex® d'un côté (fig. 2) ou sur les deux côtés (Fig. 3). Les utilisateurs confirment la longue durée de vie des sangles secutex®, même en usage intensif.

SpanSet® – Certified Safety

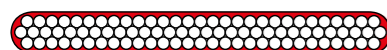

Fig. 1: revêtement Powerflex



Fig. 2: revêtement secutex® (Powerflex en dessous)



Fig. 3: revêtement secutex® des deux côtés



Sangle de levage avec revêtement secutex® (EN 1492-1)

Haute résistance aux coupures grâce à la couche rugueuse secutex® sur une face. L'autre face est revêtue de Powerflex qui la protège de l'usure et de l'abrasion.



Article	Couleur	Larg. sangle [mm]	Larg. boucle [mm]	Longueur utile L1 [mm]	Longueur boucle [mm]	Capacité [kg]	Prix:					
							2 m	3 m	4 m	5 m	6 m	+/- m
B1000-F	■	30	30	1000	300	1000	193.-	261.-	329.-	397.-	465.-	68.-
B2000-F	■	60	35	1000	300	2000	267.-	363.-	459.-	555.-	651.-	96.-
B3000-F	■	90	50	1300	400	3000	361.-	496.-	631.-	766.-	901.-	135.-
B4000-F	■	120	65	1300	400	4000	444.-	618.-	792.-	966.-	1140.-	174.-
B5000-F	■	150	80	1500	500	5000	551.-	773.-	995.-	1217.-	1439.-	222.-
B6000-F	■	180	70	1900	700	6000	645.-	923.-	1201.-	1479.-	1757.-	278.-
B8000-F	■	240	90	2200	800	8000	-	1068.-	1413.-	1758.-	2103.-	345.-
B10000-F	■	300	160	2600	1000	10000	-	1351.-	1713.-	2075.-	2437.-	362.-

(C)



Sangle de levage avec revêtement Powerflex (EN 1492-1)

Haute résistance à l'abrasion, aux salissures et malgré tout flexible et adhérente grâce au revêtement étanche Powerflex. Sur demande, livrable avec étriers C ou D.



Article	Couleur	Larg. sangle [mm]	Larg. boucle [mm]	Longueur utile L1 [mm]	Longueur boucle [mm]	Capacité [kg]	Prix:					
							2 m	3 m	4 m	5 m	6 m	+/- m
B1000-P	■	30	30	1000	300	1000	97.-	119.-	141.-	163.-	185.-	22.-
B2000-P	■	60	35	1000	300	2000	147.-	183.-	219.-	255.-	291.-	36.-
B3000-P	■	90	50	1300	400	3000	213.-	276.-	339.-	402.-	465.-	63.-
B4000-P	■	120	65	1300	400	4000	280.-	360.-	440.-	520.-	600.-	80.-
B5000-P	■	150	80	1500	500	5000	387.-	489.-	591.-	693.-	795.-	102.-
B6000-P	■	180	70	1900	700	6000	450.-	583.-	716.-	849.-	982.-	133.-
B8000-P	■	240	90	2200	800	8000	-	723.-	888.-	1053.-	1218.-	165.-*
B10000-P	■	300	160	2600	1000	10000	-	957.-	1149.-	1341.-	1533.-	192.-*

*B8000-P et B10000-P = (C)

(BC)

Sangles de levage avec revêtement secutex®



Sangles de levage avec revêtement secutex® (EN 1492-1)

Haute résistance aux coupures grâce à la couche rugueuse secutex® sur une face. L'autre face est revêtue de Powerflex qui la protège de l'usure et de l'abrasion. Avec étrier D d'un côté et C de l'autre.

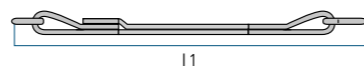

Article	Couleur	Larg. sangle [mm]	Larg. boucle [mm]	Longueur utile L1 [mm]	Hauteur étrier D [mm]	Hauteur étrier C [mm]	Capacité [kg]	Prix					+/- m
								2 m	3 m	4 m	5 m	6 m	
B1000-F-TC	■	30	30	1000	120	78	1000	415.-	483.-	551.-	619.-	687.-	68.-
B2000-F-TC	■	60	35	1000	140	87	2000	599.-	695.-	791.-	887.-	983.-	96.-
B3000-F-TC	■	90	50	1300	180	95	3000	813.-	948.-	1083.-	1218.-	1353.-	135.-
B5000-F-TC	■	150	80	1500	220	155	5000	1450.-	1672.-	1894.-	2116.-	2338.-	222.-

(C)



Sangle de levage avec revêtement secutex® (EN 1492-1)

Haute résistance aux coupures grâce à la couche rugueuse secutex® sur une face. L'autre face est revêtue de Powerflex qui la protège de l'usure et de l'abrasion. Avec étrier D de chaque côté.

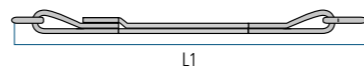

Article	Couleur	Larg. sangle [mm]	Larg. boucle [mm]	Longueur utile L1 [mm]	Hauteur étrier D [mm]	Hauteur étrier C [mm]	Capacité [kg]	Prix					+/- m
								2 m	3 m	4 m	5 m	6 m	
B1000-F-T	■	30	30	1000	120	78	1000	288.-	356.-	424.-	492.-	560.-	68.-
B2000-F-T	■	60	35	1000	140	87	2000	458.-	554.-	650.-	746.-	842.-	96.-
B3000-F-T	■	90	50	1300	180	95	3000	673.-	808.-	943.-	1078.-	1213.-	135.-
B4000-F-T	■	120	65	1300	220	155	4000	840.-	1015.-	1190.-	1365.-	1540.-	175.-
B5000-F-T	■	150	80	1500			5000	1240.-	1462.-	1684.-	1906.-	2128.-	222.-
B6000-F-T	■	180	70	1900			6000	1413.-	1691.-	1969.-	2247.-	2525.-	278.-
B8000-F-T	■	240	90	2200			8000	-	1877.-	2222.-	2567.-	2912.-	345.-
B10000-F-T	■	300	160	2600			10000	-	2344.-	2705.-	3066.-	3427.-	361.-

(C)

Informations sur le secutex®



Résistant et durable

Le matériau secutex® en polyuréthane a été développé spécifiquement pour une utilisation dans les techniques de levage. Le secutex® a une résistance structurelle exceptionnellement élevée. Il est particulièrement résistant aux forces extérieures et permet d'éviter les dommages à la sangle dus aux bords tranchants. C'est un élastomère de polyuréthane avec une combinaison particulièrement favorable de propriétés physiques et chimiques. Le secutex® est extrêmement résistant à l'arrachement par rapport aux autres matériaux chimiques. Ainsi, le secutex® peut être étiré de 500 % par rapport à sa longueur initiale sans rompre. Il offre une élasticité nettement supérieure au caoutchouc conventionnel. Le secutex® reste élastique même en cas de variations thermiques extrêmes. De plus, il est pratiquement indestructible et il s'est mieux comporté que certains métaux lors d'un test de tenue à l'usure en milieu humide.

Forme stable dans la durée

Pas de rétrécissement, pas de rides. Le secutex®

reste stable même pendant un usage intensif. Les fourreaux protecteurs maintiennent leur longueur et protègent de manière fiable la toile textile contre les arêtes vives.

Précise et multiple

Les revêtements solides secutex® sont fabriqués en série sur différentes surfaces. Les protections particulièrement adaptées aux sangles sont parfaites en utilisation au contact de l'eau, la glace et l'huile.

Surface lisse

Avec la surface de secutex® lisse, la charge repose sur la surface totale. À l'état sec, elle offre le plus grand frottement possible et est antidérapante au maximum.

Surface rugueuse

Cette surface est légèrement rugueuse. Utilisée en contact avec des liquides en petites quantités, la surface rugueuse reste définitivement antidérapante. SpanSet® offre cette surface en standard pour toutes les sangles avec revêtement secutex® solide.

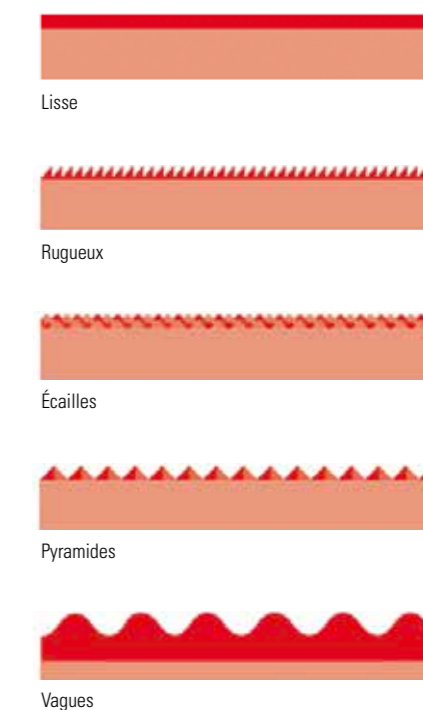

Élingues rondes SupraPlus

- Élingue ronde SupraPlus**
- plus fine et plus compacte
 - plus résistante à l'abrasion
 - étiquette indéchirable
 - indication de CMU inaltérable



SupraPlus – L'élingue de qualité jusqu'à 8 t (EN 1492-2)

Élingue ronde en 100% polyester, charge admissible jusqu'à 8 tonnes, encore plus compacte, plus robuste, plus résistante et économique.

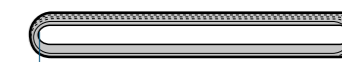

Article	Longueur min. [m]	Longueur max. [m]	Largeur* [mm]	Épaisseur* [mm]	Capacité [kg]	Prix longueur L1									
						0,5 m	1 m	1,5 m	2 m	2,5 m	3 m	4 m	5 m	6 m	+/- m
EP005	0,5	8	36	5	500	22.-	22.-	30.-	38.-	46.-	54.-	70.-	86.-	102.-	16.-
EP010	0,5	20	36	6	1000	25.-	25.-	35.-	45.-	55.-	65.-	85.-	105.-	125.-	20.-
EP020	0,5	20	37	8	2000	30.-	30.-	41.50	53.-	64.50	76.-	99.-	122.-	145.-	23.-
EP030	0,5	30	44	10	3000	42.-	42.-	56.50	71.-	85.50	100.-	129.-	158.-	187.-	29.-
EP040	0,5	30	52	12	4000	54.-	54.-	72.-	90.-	108.-	126.-	162.-	198.-	234.-	36.-
EP050	0,5	30	59	13	5000	70.-	70.-	93.50	117.-	140.50	164.-	211.-	258.-	305.-	47.-
EP060	1,0	60	65	14	6000	-	83.-	110.-	137.-	164.-	191.-	245.-	299.-	353.-	54.-
EP080	1,0	60	68	17	8000	-	91.-	128.-	165.-	202.-	239.-	313.-	387.-	461.-	74.-

*sous charge par brin

SpanSet® SupraPlus – 4 raisons pour plus de productivité

SupraPlus est très compacte grâce à l'adaptation spéciale du manteau et du fil multifilament sans fin de la couche interne. Le principal avantage : l'élingue ronde n'est pas écrasée avec les petits crochets de grue, ce qui réduirait la résistance (il faut utiliser des crochets de taille adéquate).

Des nervures en polyester haute performance sont tissées dans le manteau extérieur de la SupraPlus (voir fig. 2). Cette fibre résiste encore plus à l'abrasion que la matière déjà résistante du manteau. Ainsi, la SupraPlus résiste plus longtemps, même dans des conditions défavorables.

Si l'étiquette d'une élingue manque, elle ne doit plus être utilisée. Afin d'éviter cet inconvénient, nous avons solidement tissé l'étiquette avec une armature supplémentaire dans le manteau de l'élingue ronde et nous l'avons entourée d'une gaine transparente (voir fig. 3). Ainsi l'étiquette est vraiment plus solide et encore mieux protégée de la saleté et de l'abrasion.

Afin de trouver l'élingue ronde correspondante, l'indication de la charge maximale d'utilisation est tissée, en plus de l'étiquette, sur le manteau de la SupraPlus (voir fig. 4) et est donc imperdable. Vous pouvez la lire même en cas de très fort encrassement.

Vous trouverez des informations importantes ainsi qu'une déclaration de conformité dans les instructions d'utilisation complètes. Chaque élingue ronde SupraPlus est fournie avec des instructions d'utilisation et une déclaration de conformité.

SpanSet® – Certified Safety

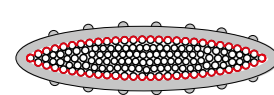

Fig. 1: Section compacte

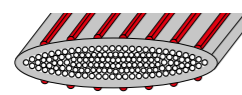

Fig. 2: Nervures renforcées

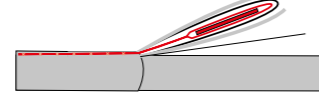

Fig. 3: Étiquette protégée

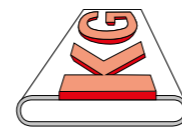
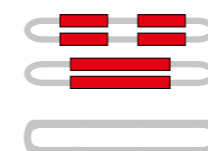

Fig. 4: CMU tissée

Protections contre les charges rugueuses et arêtes vives

en polyester pour les charges à surface rugueuse (ARS type 1 + 2), en secutex® pour les charges à arêtes vives (SF1, SF2 + SC) ou le nouveau NoCut® (NC) à haute performance avec structure nervurée unique. De plus amples informations peuvent être trouvées à partir de la page 136.

Protection pour élingues rondes SupraPlus	Fourreau ARS type 1		Fourreau ARS type 2		Fourreau secutex® SF1 1 face		Fourreau secutex® SF2 2 faces		Fourreau secutex® SC Clip		Fourreau NoCut® sleeve	
	Article	Prix / m	Article	Prix / m	Article	Prix / m	Article	Prix / m	Article	Prix / m	Article	Prix / ½ m
EP005	K105	18.- (A)	ARS1"	6.- (A)	SF1-50/3	105.- (A)	SF2-50/3	123.- (A)	SC-50/3	105.- (A)	NC75-50	87.- (BC)
EP010	K105	18.- (A)	ARS1"	6.- (A)	SF1-50/3	105.- (A)	SF2-50/3	123.- (A)	SC-50/3	105.- (A)	NC75-50	87.- (BC)
EP020	K121	22.- (A)	ARS11/2"	6.- (A)	SF1-65/3	113.- (A)	SF2-65/3	141.- (A)	SC-65/3	126.- (A)	NC75-50	87.- (BC)
EP030	K141	23.- (A)	ARS11/2"	6.- (A)	SF1-75/3	119.- (A)	SF2-75/3	163.- (A)	SC-75/3	139.- (A)	NC105-50	104.- (BC)
EP040	K141	23.- (A)	ARS2"	10.- (A)	SF1-100/3	142.- (A)	SF2-100/3	205.- (A)	SC-100/3	177.- (A)	NC105-50	104.- (BC)
EP050	K170	25.- (A)	ARS2"	10.- (A)	SF1-125/3	165.- (A)	SF2-125/3	245.- (A)	SC-125/3	210.- (A)	NC135-50	134.- (BC)
EP060	K170	25.- (A)	ARS21/2"	12.- (A)	SF1-125/3	165.- (A)	SF2-125/3	245.- (A)	SC-125/3	210.- (A)	NC135-50	134.- (BC)
EP080	K170	25.- (A)	ARS21/2"	12.- (A)	SF1-150/3	186.- (A)	SF2-150/3	282.- (A)	SC-150/3	242.- (A)	NC165-50	158.- (BC)



Gaine de protection ARS type 1, en polyester, cousue sur l'élingue ronde contre les charges abrasives.

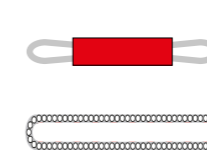

Fourreau ARS type 2, blanc, en polyester, protège contre les surfaces abrasives.

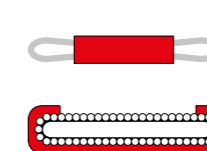

Fourreau SF-1, avec protection secutex® 1 face, protège contre les arêtes vives.

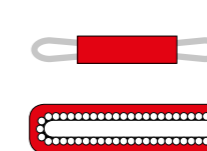

Fourreau SF-2, avec protection secutex® 2 faces, protège contre les arêtes vives.

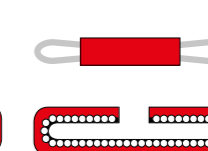

Fourreau SC Clip avec protection secutex® 1 face, fendu sur un côté pour montage facile. Protège contre les arêtes vives.

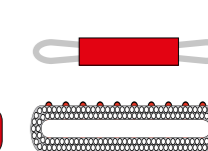

Fourreau NoCut® sleeve 2 faces. Flexible, léger. La meilleure protection contre les charges tranchantes.

Élingues rondes

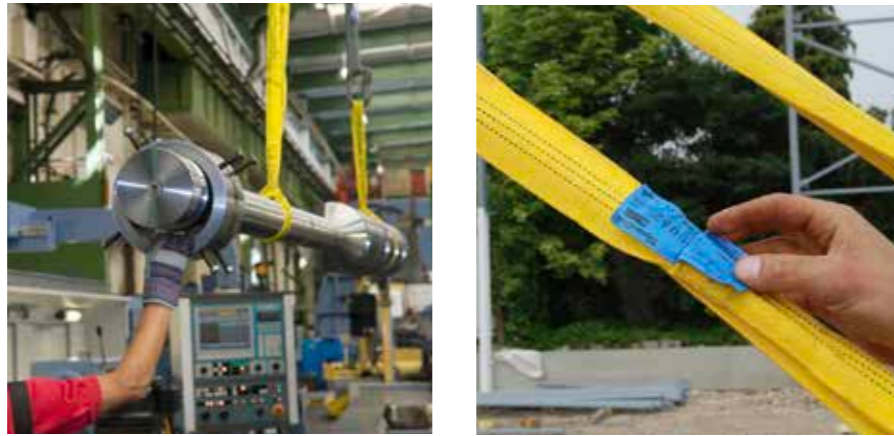

Élingue Economy - Un standard éprouvé (EN 1492-2)

Notre élingue ronde SpanSet®, confirmée. Avec code couleur, l' Capacité de levage imprimée, lignes de tonnages tissées dans le manteau, identification des élingues plus facile

Article	Couleur	Longueur min. [m]	Longueur max. [m]	Largeur* [mm]	Épaisseur* [mm]	Capacité [kg]	Prix Standard, longueur L1										+/- m
							0,5 m	1 m	1,5 m	2 m	2,5 m	3 m	4 m	5 m	6 m		
E040	■	0,5	15	45	6	1000	11.-	11.-	14.-	17.-	20.-	23.-	29.-	35.-	41.-	6.-	
E080	■	0,5	15	48	7	2000	15.-	15.-	19.50	24.-	28.50	33.-	42.-	51.-	60.-	9.-	
E120	■	0,75	15	60	8	3000	17.-	17.-	23.50	30.-	36.50	43.-	56.-	69.-	82.-	13.-	
E160	■	0,75	15	65	10	4000	-	21.-	29.-	37.-	45.-	53.-	69.-	85.-	101.-	16.-	
E200	■	1,0	60	75	10	5000	-	24.-	33.50	43.-	52.50	62.-	81.-	100.-	119.-	19.-	
E240	■	1,0	60	80	13	6000	-	29.-	40.50	52.-	63.50	75.-	98.-	121.-	144.-	23.-	
E320	■	2,0	60	80	15	8000	-	-	64.-	80.-	96.50	113.-	146.-	179.-	212.-	33.-	

*sous charge par brin

(A)

Protections contre les charges rugueuses et arêtes vives

en polyester pour les charges à surface rugueuse (ARS type 1 + 2), en secutex® pour les charges à arêtes vives (SF1, SF2 + SC) ou le nouveau NoCut® (NC) à haute performance avec structure nervurée unique. **De plus amples informations peuvent être trouvées à partir de la page 136.**

Protection pour élingues rondes	Fourreau ARS type 1		Fourreau ARS type 2		Fourreau secutex® SF1 1 face		Fourreau secutex® SF2 2 faces		Fourreau secutex® SC Clip		Fourreau NoCut® sleeve	
	Article	Prix / m	Article	Prix / m	Article	Prix / m	Article	Prix / m	Article	Prix / m	Article	Prix / ½ m
E040	K105	18.- (A)	ARS1"	6.- (A)	SF1-50/3	105.- (A)	SF2-50/3	123.- (A)	SC-50/3	105.-	NC75-50	87.- (BC)
E080	K105	18.- (A)	ARS1"	6.- (A)	SF1-50/3	105.- (A)	SF2-50/3	123.- (A)	SC-50/3	105.-	NC75-50	87.- (BC)
E120	K121	22.- (A)	ARS11/2"	6.- (A)	SF1-65/3	113.- (A)	SF2-65/3	141.- (A)	SC-65/3	126.-	NC75-50	87.- (BC)
E160	K141	23.- (A)	ARS11/2"	6.- (A)	SF1-75/3	119.- (A)	SF2-75/3	163.- (A)	SC-75/3	139.-	NC105-50	104.- (BC)
E200	K141	23.- (A)	ARS2"	10.- (A)	SF1-100/3	142.- (A)	SF2-100/3	205.- (A)	SC-100/3	177.-	NC105-50	104.- (BC)
E240	K170	25.- (A)	ARS2"	10.- (A)	SF1-125/3	165.- (A)	SF2-125/3	245.- (A)	SC-125/3	210.-	NC135-50	134.- (BC)
E320	K170	25.- (A)	ARS21/2"	12.- (A)	SF1-125/3	165.- (A)	SF2-125/3	245.- (A)	SC-125/3	210.-	NC135-50	134.- (BC)

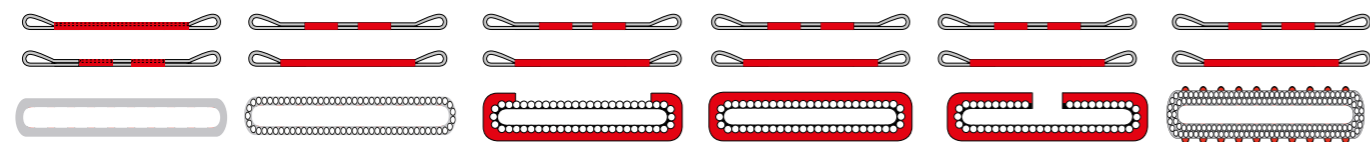

Gaine de protection ARS type 1, en polyester, cousue sur la sangle de levage contre les charges abrasives.

Fourreau ARS type 2, blanc, en polyester, protège contre les surfaces abrasives.

Fourreau SF-1, avec protection secutex® 1 face, protège contre les arêtes vives.

Fourreau SF-2, avec protection secutex® 2 faces, protège contre les arêtes vives.

Fourreau SC Clip avec protection secutex® 1 face, fendu sur un côté pour montage facile. Protège contre les arêtes vives.

Fourreau NoCut® sleeve 2 faces. Flexible, léger. La meilleure protection contre les charges tranchantes.

Crochets Joker et accessoires



Crochet SpanSet® Joker

- maniment simple
- transforme une élingue en jeu de levage
- liaison idéale entre 2 élingues de levage

Crochet Joker (EN 1677)

Transforme en un tournemain les élingues rondes en jeu de levage pratique ou peut être utilisé pour relier deux élingues rondes. Pour une attribution claire des CMU, le marquage couleur des élingues rondes textiles a été adopté, c'est-à-dire un crochet jaune pour les élingues jaunes, vert avec vert, etc.

Article	Couleur	WLL [kg]	A [mm]	B' [mm]	B² [mm]	F [mm]	G [mm]	H [mm]	L [mm]	Poids / pièce [kg]	Prix
JH-1	■	1000	73	29	32	30	15	20	94	0,7	72.-
JH-2	■	2000	93	34	42	38	21	26	115	1,1	83.-
JH-3	■	3000	111	34	50	46	26	32	122	1,6	94.-
JH-6	■	6000	130	49	60	55	31	35	145	4,0	225.-

(FB)



Un crochet doublement utile

Les crochets Joker sont le complément idéal de vos élingues rondes et sangles de levage. Ils ont des talents multiples : ils peuvent être utilisés pour prolonger les élingues ou comme crochets terminaux garantissant un maintien sûr dans des points d'ancrage. Ainsi, un jeu de levage peut être créé en un rien de temps en combinaison avec une ou plusieurs élingues rondes.

Le Joker est conçu pour une utilisation exclusive avec des élingues textiles. L'objectif : un maniment simple avec des fonctionnalités fiables. Des détails intelligents tels que la pointe du crochet à la forme spéciale facilitent l'accrochage dans des points d'ancrage fixes.

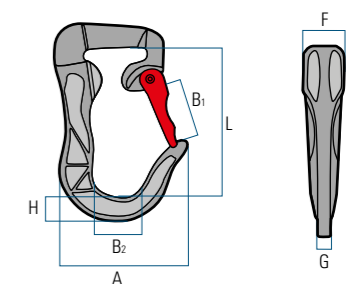

Protection avec velcro

Protection type 1 avec velcro, pour élingues rondes et sangles plates, long. 0,5 m



Article	Largeur à plat [mm]	Longueur [mm]	Pour sangle plate [kg]	Pour élingues rondes [kg]	Prix / pc.
ARS-K1	140	500	1000	1000, 2000, 3000	14.80
ARS-K3	200	500	2000	4000, 5000, 6000	16.50
ARS-K8	240	500	3000	8000	19.-

(A)

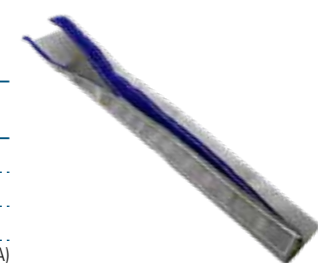

Magnum-X pour les charges extrêmes



Magnum-X – La nouvelle dimension dans la technique du levage (EN 1492-2)

La nouvelle Magnum-X en polyester haute performance est, grâce à sa conception innovante, jusqu'à 50% plus étroite que les élingues rondes Magnum classiques. Son poids inférieur et son manteau robuste résistant à l'abrasion font passer la technique de levage dans une nouvelle dimension. Les élingues rondes Magnum-X sont disponibles avec des capacités allant jusqu'à 450 t. Demandez-nous. À partir de 50 t avec coutures latérales.

SpanSet® Magnum-X – Extrêmement compacte et robuste

SpanSet est depuis 50 ans à la pointe du développement d'élingues extrêmement performantes en fibres synthétiques. Nous avons toujours perfectionné nos produits grâce à une innovation permanente et à la recherche systématique de la qualité. Notre objectif : rendre aussi sûr et efficace que possible votre travail lors du transport de charges lourdes et extrêmement lourdes.

Une nouvelle pierre à notre édifice : Magnum-X

Sa structure la rend unique. Contrairement à l'enveloppe des élingues rondes conventionnelles, Magnum-X dispose d'une gaine extrêmement compacte et robuste grâce à l'intégration d'un polyester haute performance et donc plus résistante à la coupure et à l'abrasion qu'un manteau en polyester conventionnel. De même, le du fil multifilament sans fin est entièrement fabriqué avec cette fibre innovante haute performance. Sa conception entièrement nouvelle rend la Magnum-X bien plus compacte, légère et simple à manier. Ainsi, l'enveloppe ne se plisse pas dans le crochet, ce qui évite efficacement une usure précoce. Vous augmentez ainsi sensiblement l'efficacité de votre travail. Vous bénéficiez bien sûr des normes de sécurité et de qualité SpanSet habituelles qui font autorité dans la branche. C'est votre sécurité qui nous fait avancer.

SpanSet® – Certified Safety

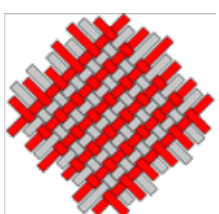

Gaine robuste en polyester haute performance

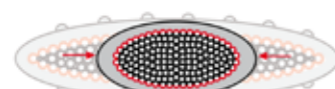

Fourreau extrêmement compacte

Magnum 20 000 kg

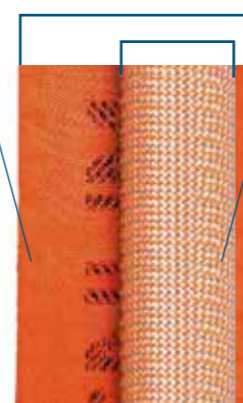

Magnum-X 20 000 kg

Protections contre les charges rugueuses et arêtes vives

en polyester pour les charges à surface rugueuse (ARS type 1 + 2), en secutex® pour les charges à arêtes vives (SF1, SF2 + SC) ou le nouveau NoCut® (NC) à haute performance avec structure nervurée unique. **De plus amples informations peuvent être trouvées à partir de la page 136.**

Protection pour élingues rondes Magnum-X	Fourreau secutex® SF1, 1 face		Fourreau secutex® SF2, 2 faces (fig. 3)		Fourreau secutex® SC Clip (fig. 5)		Fourreau NoCut® sleeve		Fourreau NoCut® pad	
	Article	Prix / m	Article	Prix / m	Article	Prix / m	Article	Prix / ½ m	Article	Prix / ½ m
ESX100	SF1-65 x 25/3	sur demande	SF2-60-25/3	sur demande	SC-30-25/5	sur demande	NC105-50	104.– (BC)	NCP055-KR	71.– (BC)
ESX200	SF1-110 x 30/3	sur demande	SF2-110-30/3	sur demande	SC-55-30/5	sur demande	NC165-50	158.– (BC)	NCP115-KR	116.– (BC)
ESX300	SF1-140 x 35/3	sur demande	SF2-140-35/3	sur demande	SC-70-35/5	sur demande	–	–	NCP145-KR	169.– (BC)
ESX400	SF1-170 x 40/3	sur demande	SF2-170-40/3	sur demande	SC-85-40/5	sur demande	–	–	–	–
ESX500	SF1-170 x 40/3	sur demande	SF2-170-40/3	sur demande	SC-85-40/5	sur demande	–	–	–	–
ESX600	SF1-255 x 50/3	sur demande	SF2-255-50/3	sur demande	SC-130-50/5	sur demande	–	–	–	–

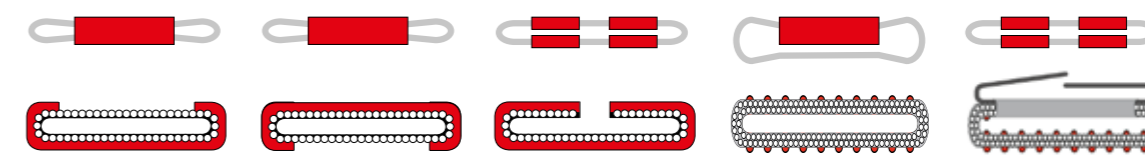

Fourreau SF-1, avec protection secutex® 1 face, protège contre les arêtes vives.
 Fourreau SF-2, avec protection secutex® 2 faces, protège contre les arêtes vives.
 Fourreau SC Clip avec protection secutex® 1 face, fendu sur un côté pour montage facile. Protège contre les arêtes vives.
 Fourreau NoCut® sleeve 2 faces. Flexible, léger. La meilleure protection contre les charges tranchantes.
 Protection NoCut® pad est appliquée exactement à l'endroit nécessaire



Magnum-X-short pour charges très lourdes

- très robuste et compacte
- avec puce RFID
- étiquette solide bien protégée
- CMU très visible cousue



SpanSet® Magnum-X-short

Les caractéristiques de Magnum-X «très robuste, compacte et extrêmement résistante à l'usure» sont complétées par «extrêmement courte» avec Magnum-X-short. Dans la longueur standard de 1 m, 1,5 m et 2 m, «notre short» est encore plus facile d'emploi. Même une longueur de seulement 0,375 m est possible sur demande. Par défaut, l'élingue est disponible avec une CMU de 10 à 30 tonnes.

Équipée d'un manteau moulant avec couture latérale, la Magnum-X-short a les mêmes caractéristiques que la Magnum-X. L'utilisation de fibres haute performance dans le tuyau et dans le manteau de support rend les élingues Magnum-X-short plus légères et plus maniables que les élingues conventionnelles. L'épaisseur d'appui en charge est très faible et conçue pour des utilisations extrêmes. L'élingue Magnum-X-Short peut être utilisée dans des crochets moins imposants que ceux pour les élingues rondes conventionnelles. Elles rendent le travail plus efficace, plus rapide et plus sûr.

La Magnum-X-short, fabriquée conformément à la norme DIN EN 1492-2, dispose en série d'une puce RFID pour la gestion électronique des matériels, par exemple, avec IDXpert et une étiquette particulièrement bien protégée avec toutes les données importantes. Un grand manchon de couleur cousu signale la capacité de levage. Divers fourreaux de protection sont disponibles en option.

SpanSet® – Certified Safety



Magnum-X-short - La «version courte» (EN 1492-2)

Très robuste, compacte et extrêmement résistante à l'usure, la nouvelle Magnum-X-short complète la gamme Magnum-X dans une autre dimension. Très maniable aux longueurs standard de : 1 m, 1,5 m et 2 m. Une longueur de seulement 0,375 m est possible sur demande.

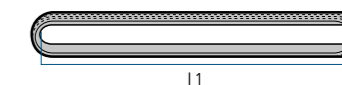

Article	Couleur	Longueur min. [m]	Longueur max. [m]	Largeur* [mm]	Épaisseur* [mm]	Poids [kg/m]	Capacité [kg]	Prix Standard, longueur L1						
								0,5 m	0,6 m	1 m	1,5 m	2 m	2,5 m	3 m
ESXS100		0,5	3	55	10	1,1	10000	494.-	494.-	494.-	680.-	680.-	867.-	867.-
ESXS200		0,5	3	70	13	2,6	20000	655.-	655.-	655.-	989.-	989.-	1323.-	1323.-
ESXS300		1,0	3	100	21	3,8	30000	-	789.-	789.-	1271.-	1271.-	1753.-	1753.-

* sous charge par brin / sous une longueur utile de 1 m avec couture latérale et donc avec une largeur plus importante

(E)

Protections contre les charges rugueuses et arêtes vives

en polyester pour les charges à surface rugueuse (ARS type 1 + 2), en secutex® pour les charges à arêtes vives (SF1, SF2 + SC) ou le nouveau NoCut® (NC) à haute performance avec structure nervurée unique. **De plus amples informations peuvent être trouvées à partir de la page 136.**

Protection pour élingues rondes	Fourreau secutex® SF1 1 face		Fourreau secutex® SC Clip nach Fig. 3		Fourreau secutex® SC Clip nach Fig. 5		Fourreau NoCut® NoCut® sleeve		Fourreau NoCut® NoCut® pad	
	Article	Prix / m	Article	Prix / m	Article	Prix / m	Article	Prix / ½ m	Article	Prix / ½ m
Magnum-X										
ESXS100	SF1-65 x 25/3	Sur demande	SF2-60-25/3	Sur demande	SC-30-25/5	Sur demande	NC105-50	104.- (BC)	NCP055-KR	89.- (BC)
ESXS200	SF1-110 x 30/3	Sur demande	SF2-110-30/3	Sur demande	SC-55-30/5	Sur demande	NC165-50	158.- (BC)	NCP115-KR	116.- (BC)
ESXS300	SF1-140 x 35/3	Sur demande	SF2-140-35/3	Sur demande	SC-70-35/5	Sur demande	-	-	NCP145-KR	169.- (BC)

MagnumForce pour charge très lourde

- jusqu'à 50 % d'épaisseur en moins*
- environ 25 % de largeur en moins*
- plus de 60 % de poids en moins
- CMU tissée lisible en permanence
- conception extra-robuste

*sous charge par brin



MagnumForce, une technologie de pointe en matière de fibres pour une plus grande sécurité (conformément à la norme EN 1492-2).

La nouvelle élingue ronde combine une technologie de pointe en matière de fibres avec des caractéristiques de produit éprouvées. Elle est donc encore plus étroite, plus compacte et plus légère que les élingues rondes classiques, tout en étant extrêmement résistante, sûre et facile à utiliser. Ces avantages en font un outil polyvalent idéal.

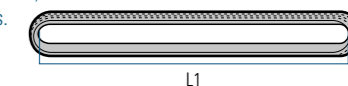

SpanSet® MagnumForce – Sécurité maximale & maniabilité optimale

SpanSet établit depuis longtemps des standards dans le domaine de la technique de levage. Un exemple actuel : la nouvelle élingue ronde MagnumForce pour charges lourdes, qui a été développée dans le cadre d'un dialogue intensif avec les clients et qui tient compte de manière optimale des diverses exigences d'un large éventail d'industries. Ce faisant, des caractéristiques de conception éprouvées ont été adaptées de manière optimale et recombinaison avec des matériaux innovants à haute performance. Le résultat : une sécurité maximale et une manipulation optimale pour presque toutes les applications. Au lieu de nombreuses élingues rondes différentes, la MagnumForce couvre toute la gamme d'applications et offre donc également des avantages considérables en termes d'efficacité et de coût pour l'utilisateur. Le manteau de l'élingue ronde est fait de polyéthylène à haut poids moléculaire (HMPE). Grâce à sa résistance nettement supérieure à celle du polyester, il faut moins de matériel pour des élingues ayant la même capacité de charge, ce qui rend la MagnumForce compacte et légère.

Nous ne laissons pas votre sécurité au hasard. C'est pourquoi nous soumettons chaque nouveau produit à des tests et des inspections approfondis. La MagnumForce les a tous dépassés avec brio. Lors du test d'endurance, la MagnumForce a été chargée 20 000 fois jusqu'à sa capacité de charge, vérifiant ainsi la meilleure fabrication du manteau. C'est un signe de longue durée de vie et donc de grande efficacité économique. Nous avons testé et prouvé la combinaison avec des manilles Exoset de même capacité de charge en coopération avec le BGHM (Berufsgenossenschaft Holz und Metall). Grâce à ce test réussi, nous définissons le nouveau standard de la technique et répondons à la demande de nos clients qui souhaitent une plus grande sécurité des opérations.

Contexte : Jusqu'à présent, une élingue ronde devait toujours être combinée avec une manille de la capacité de charge immédiatement supérieure. Cependant, cette exigence a souvent été négligée lors de l'utilisation, ce qui a entraîné des accidents. La capacité d'utilisation de la MagnumForce a été testée par DNV GL (Det Norske Veritas Germanischer Lloyd), l'une des principales sociétés de certification au monde, et confirmée par le rapport de vérification reconnu au niveau international.

SpanSet® – Certified Safety

Article	Couleur	Longueur min. [m]	Longueur max. [m]	Largeur* [mm]	Épaisseur* [mm]	Poids [kg/m]	Capacité [kg]	Manille concordance WLL	Prix longueur L1					+/- m
									4 m	5 m	6 m	7 m	8 m	
ESF100	Orange	3,0	60	70	7	0,8	10000	12,5 t	619.-	729.-	839.-	948.-	1058.-	110.-
ESF200	Orange	3,0	60	91	18	1,6	20000	25,0 t	974.-	1170.-	1368.-	1564.-	1761.-	197.-
ESF300	Orange	3,0	60	115	20	2,6	30000	35,0 t	1314.-	1598.-	1881.-	2165.-	2448.-	284.-
ESF400	Orange	3,0	60	135	22	3,4	40000	42,5 t	2012.-	2457.-	2901.-	3346.-	3791.-	445.-
ESF500	Orange	3,0	60	152	23	4,2	50000	55,0 t	2210.-	2737.-	3264.-	3791.-	4318.-	528.-

*sous charge par brin

(E)

Protections contre les charges rugueuses et arêtes vives

en polyester pour les charges à surface rugueuse (ARS type 1 + 2), en secutex® pour les charges à arêtes vives (SF1, SF2 + SC) ou le nouveau NoCut® (NC) à haute performance avec structure nervurée unique. **De plus amples informations peuvent être trouvées à partir de la page 136.**

Protection pour élingues rondes	Fourreau ARS type 1		Fourreau ARS type 2		Fourreau secutex® SF1 1 face		Fourreau secutex® SF2 2 faces		Fourreau secutex® SC Clip		Fourreau NoCut® sleeve NoCut® sleeve	
	Article	Prix / m	Article	Prix / m	Article	Prix / m	Article	Prix / m	Article	Prix / m	Article	Prix / ½ m
ESF100	K170	25.- (A)	ARS21/2"	12.- (A)	SF1-150/3	186.- (A)	SF2-150/3	282.- (A)	SC-150/3	242.- (A)	NC165-50	158.- (BC)
ESF200	K240	30.- (A)	ARS31/2"	17.- (A)	SF1-200-20/3	220.- (A)	SF2-200-20/3	343.- (A)	SC-200-20/3	297.- (A)	NC195-50	182.- (BC)
ESF300	K300	35.- (A)	ARS4"	22.- (A)	SF1-250-25/3	262.- (A)	SF2-250-25/3	418.- (A)	SC-250-25/3	419.- (A)	NC255-50	224.- (BC)
ESF400	K300	50.- (A)	ARS51/4"	28.- (A)	SF1-300-30/3	437.- (A)	SF2-300-30/3	651.- (A)	SC-300-30/3	651.- (A)	NC315-50	sur demande
ESF500	K201/2	56.- (A)	ARS51/4"	28.- (A)	SF1-300-35/3	437.- (A)	SF2-300-35/3	651.- (A)	SC-300-35/3	651.- (A)	NC315-50	sur demande

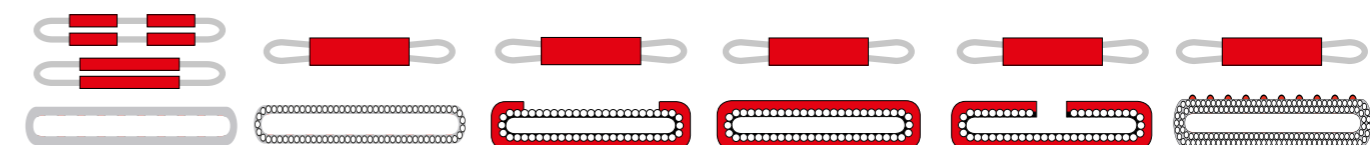

Gaine de protection ARS type 1, en polyester, cousue sur l'élingue ronde contre les charges abrasives.

Fourreau ARS type 2, blanc, en polyester, protège contre les surfaces abrasives.

Fourreau SF-1, avec protection secutex® 1 face, protège contre les arêtes vives.

Fourreau SF-2, avec protection secutex® 2 faces, protège contre les arêtes vives.

Fourreau SC Clip avec protection secutex® 1 face, fendu sur un côté pour montage facile. Protège contre les arêtes vives.

Fourreau NoCut® sleeve 2 faces. Flexible, léger. La meilleure protection contre les charges tranchantes.

Élingues rondes pour charges extrêmes

- L'adaptation optimale du fuseau et des fibres réduit les plis
- CMU tissée lisible en permanence
- Protection optimale contre les déchirures
- Conception extra-robuste

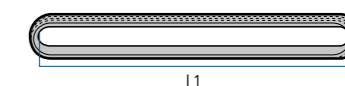

Élingue ronde MagnumPlus – Tenue robuste pour charges lourdes (EN 1492-2)

Conception extrêmement robuste avec renfort de fil textile, enveloppe tubulaire latéralement cousue pour un froissement minimal. Couleur : orange. Disponible jusqu'à une capacité de 300 t.

Article	Couleur	Longueur min. [m]	Longueur max. [m]	Largeur* [mm]	Épaisseur* [mm]	Capacité [kg]	Prix standard longueur L1							
							2,5 m	3 m	4 m	5 m	6 m	7 m	8 m	+/- m
ES100	Orange	2,0	60	90	19	10000	300.-	300.-	390.-	480.-	570.-	660.-	750.-	90.-
ES150	Orange	2,0	60	115	21	15000	483.-	483.-	630.-	777.-	924.-	1071.-	1218.-	147.-
ES200	Orange	2,0	60	135	23	20000	644.-	644.-	829.-	1014.-	1199.-	1384.-	1569.-	185.-
ES250	Orange	2,0	60	150	24	25000	744.-	744.-	972.-	1200.-	1428.-	1656.-	1884.-	228.-
ES300	Orange	3,0	60	170	27	30000	882.-	882.-	1129.-	1376.-	1623.-	1870.-	2117.-	247.-
ES400	Orange	3,0	60	190	37	40000	1122.-	1122.-	1474.-	1826.-	2178.-	2530.-	2882.-	352.-
ES500	Orange	3,0	60	230	65	50000	1288.-	1288.-	1672.-	2056.-	2440.-	2824.-	3208.-	384.-
ES600	Orange	3,5	30	190	75	60000	2480.-	2480.-	3330.-	4180.-	5030.-	5880.-	6730.-	850.-

*sous charge par brin

(A)

SpanSet® MagnumPlus – Tenue solide pour charges extrêmes

L'élingue ronde charge lourde MagnumPlus fabriquée en fibres haute performance selon la norme EN 1492-2 propose tout ce qu'il faut à une élingue ronde textile pour le transport des charges les plus lourdes : appui solide, maniement optimal et haute résistance à l'usure. Unique, l'élingue ronde charge lourde MagnumPlus peut soulever jusqu'à 300 t en levage direct, ce dont seuls les câbles en acier, beaucoup plus lourds, étaient capables auparavant.

MagnumPlus a confirmé ses performances dans les situations les plus diverses et dans les conditions les plus dures. Le fourreau en tissu de l'élingue ronde est plaqué contre les côtés, ce qui réduit la formation de plis. Un fil textile tissé protège le tissu du fourreau contre l'arrachement.

L'indication de la capacité de charge tissée en relief permet d'éviter les confusions. Un transmetteur RFID intégré en série pour IDXpert permet l'inscription de données sur le produit ce qui facilite et simplifiant la documentation des contrôles annuels.

La sécurité pensée jusqu'au dernier détail ! Le poids propre faible de la MagnumPlus est un avantage pour les manipulations lors d'une utilisation quotidienne par rapport au câble et à la chaîne.

SpanSet® – Certified Safety

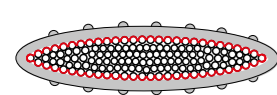

Fig. 1: Section compacte

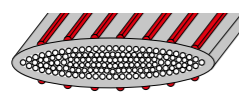

Fig. 2: Nervures renforcées

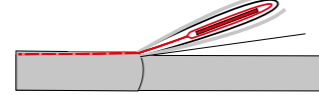

Fig. 3: Étiquette protégée



Fig. 4: CMU tissée

Protections contre les charges rugueuses et arêtes vives

en polyester pour les charges à surface rugueuse (ARS type 1 + 2), en secutex® pour les charges à arêtes vives (SF1, SF2 + SC) ou le nouveau NoCut® (NC) à haute performance avec structure nervurée unique. **De plus amples informations peuvent être trouvées à partir de la page 136.**

Protection pour élingues rondes	Fourreau ARS type 1		Fourreau ARS type 2		Fourreau secutex® SF1 1 face		Fourreau secutex® SF2 2 faces		Fourreau secutex® SC Clip		Fourreau NoCut® sleeve	
	Article	Prix / m	Article	Prix / m	Article	Prix / m	Article	Prix / m	Article	Prix / m	Article	Prix / ½ m
ES100	K240	30.- (A)	ARS31/2"	17.- (A)	SF1-200-20/3	220.- (A)	SF2-200-20/3	343.- (A)	SC-200-20/3	297.- (A)	NC195-50	182.- (BC)
ES150	K300	35.- (A)	ARS4"	22.- (A)	SF1-250-25/3	262.- (A)	SF2-250-25/3	418.- (A)	SC-250-25/3	419.- (A)	NC255-50	224.- (BC)
ES200	K300	50.- (A)	ARS51/4"	28.- (A)	SF1-300-30/3	437.- (A)	SF2-300-30/3	651.- (A)	SC-300-30/3	651.- (A)	NC315-50	sur demande
ES250	K201/2	56.- (A)	ARS51/4"	28.- (A)	SF1-300-35/3	437.- (A)	SF2-300-35/3	651.- (A)	SC-300-35/3	651.- (A)	NC315-50	sur demande
ES300	K201/2	56.- (A)	-	-	SF1-300-40/3	437.- (A)	SF2-300-40/3	651.- (A)	SC-300-40/3	651.- (A)	-	-
ES400	K300/2	70.- (A)	-	-	SF1-350-50/3	487.- (A)	SF2-350-50/3	792.- (A)	SC-350-50/3	793.- (A)	-	-
ES500												
ES600												

Sur demande

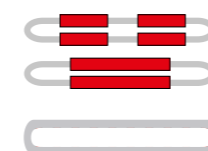

Gaine de protection ARS type 1, en polyester, cousue sur l'élingue ronde contre les charges abrasives.

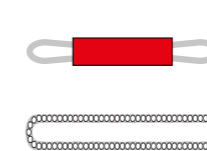

Fourreau ARS type 2, blanc, en polyester, protège contre les surfaces abrasives.

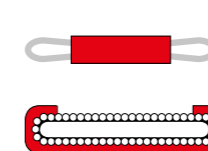

Fourreau SF-1, avec protection secutex® 1 face, protégé contre les arêtes vives.

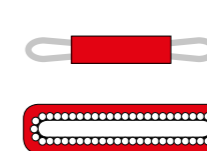

Fourreau SF-2, avec protection secutex® 2 faces, protégé contre les arêtes vives.

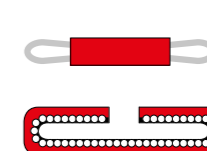

Fourreau SC Clip avec protection secutex® 1 face, fendu sur un côté pour montage facile. Protège contre les arêtes vives.

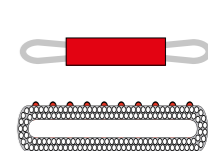

Fourreau NoCut® sleeve 2 faces. Flexible, léger. La meilleure protection contre les charges tranchantes.



SpanSet® RS Economy - L'élingue standard pour un usage intensif

L'élingue ronde RS Economy est fabriquée conformément aux spécifications de la norme EN1492-2. Un code couleur sur la face extérieure de la gaine avec la capacité de charge imprimée vous permet d'identifier facilement l'élingue ronde Economy avec la capacité de charge correcte en usage quotidien.

Étiquette indéchirable

Vous ne pouvez plus utiliser les élingues dont l'étiquette est illisible ou manquante. C'est pourquoi l'élingue ronde RS Economy est doté d'une étiquette cousue à double couche.

Protection contre l'abrasion

Pour les protéger contre les dommages ou l'abrasion pendant le processus de levage, les élingues rondes RS Economy pour charges lourdes peuvent être complétées par un fourreau de protection secutex® ou un gaine de protection NoCut.

SpanSet® – Certified Safety

02 TECHNIQUE DE LEVAGE

Élingues rondes pour charges lourdes RS

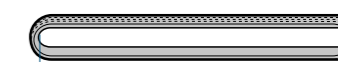

L1

RS l'élingue ronde économique pour charges lourdes - Standard éprouvé (EN 1492-2)

Élingue ronde RS SpanSet® avec code couleur selon la norme. La capacité de levage est imprimée sur le manteau et le tonnage symbolisé par des lignes noires tissées facilitent l'identification des élingues correctes pour votre utilisation quotidienne.

Article	Couleur	Longueur min. [m]	Longueur max. [m]	Largeur* [mm]	Épaisseur* [mm]	Capacité [kg]	Prix Standard Longueur L1				
							3 m	4 m	5 m	6 m	+/- weit. m
RS10	■	2,0	60	99	15	10000	160.–	200.–	240.–	280.–	40.–
RS15	■	2,0	60	115	16	15000	275.–	347.–	419.–	491.–	72.–
RS20	■	2,0	60	140	20	20000	348.–	441.–	534.–	627.–	93.–
RS25	■	2,0	60	153	23	25000	438.–	554.–	670.–	786.–	116.–
RS30	■	2,0	60	167	24	30000	502.–	636.–	770.–	904.–	134.–

Livrable sur demande à WLL 100 t / *sous charge par brin

(A)

Protections contre les charges rugueuses et arêtes vives

en polyester pour les charges à surface rugueuse (ARS type 1 + 2), en secutex® pour les charges à arêtes vives (SF1, SF2 + SC) ou le nouveau NoCut® (NC) à haute performance avec structure nervurée unique. **De plus amples informations peuvent être trouvées à partir de la page 136.**

Protection pour élingues rondes	Fourreau ARS type 1		Fourreau ARS type 2		Fourreau secutex® SF1 1 face		Fourreau secutex® SF2 2 faces		Fourreau secutex® SC Clip		Fourreau NoCut® sleeve	
	Article	Prix / m	Article	Prix / m	Article	Prix / m	Article	Prix / m	Article	Prix / m	Article	Prix / ½ m
RS-Economy												
RS10	K240	30.– (A)	ARS31/2"	17.– (A)	SF1-200-20/3	220.– (A)	SF2-200-20/3	343.– (A)	SC-200-20/3	297.– (A)	NC195-50	182.– (BC)
RS15	K300	35.– (A)	ARS4"	22.– (A)	SF1-250-25/3	262.– (A)	SF2-250-25/3	418.– (A)	SC-250-25/3	419.– (A)	NC255-50	224.– (BC)
RS20	K170/2	50.– (A)	ARS51/4"	28.– (A)	SF1-300-30/3	437.– (A)	SF2-300-30/3	651.– (A)	SC-300-30/3	651.– (A)	NC315-50	auf Anfrage
RS25	K201/2	56.– (A)	ARS51/4"	28.– (A)	SF1-300-35/3	437.– (A)	SF2-300-35/3	651.– (A)	SC-300-35/3	651.– (A)	NC315-50	auf Anfrage
RS30	K201/2	56.– (A)	–	–	SF1-300-40/3	437.– (A)	SF2-300-40/3	651.– (A)	SC-300-40/3	651.– (A)	–	–

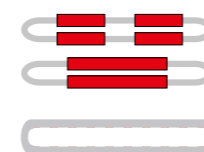

Gaine de protection ARS type 1, en polyester, cousue sur l'élingue ronde contre les charges abrasives.

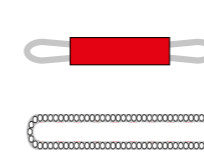

Fourreau ARS type 2, blanc, en polyester, protège contre les surfaces abrasives.

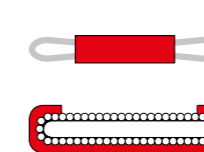

Fourreau SF-1, avec protection secutex® 1 face, protège contre les arêtes vives.

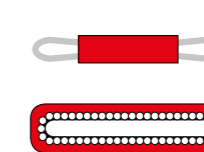

Fourreau SF-2, avec protection secutex® 2 faces, protège contre les arêtes vives.

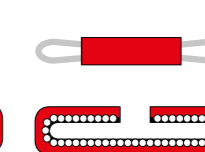

Fourreau SC Clip avec protection secutex® 1 face, fendu sur un côté pour montage facile. Protège contre les arêtes vives.

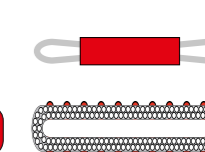

Fourreau NoCut® sleeve 2 faces. Flexible, léger. La meilleure protection contre les charges tranchantes.

SpanSet®

02 TECHNIQUE DE PROTECTION

Une grande résistance aux arêtes vives

Des années d'expérience, des procédures de vérifications internes, des dispositifs d'essais et un conseil sur place pour des charges particulièrement compliquées garantissent de solides connaissances dans la gestion des arêtes vives. De plus, nous tenons à soutenir de manière optimale l'entreprise et ses collaborateurs dans leur utilisation de nos produits sur arête vive, afin d'éviter efficacement les risques lors du travail quotidien.

L'une des causes principales des détériorations

Outre les facteurs extérieurs tels que la température ou les contraintes mécaniques, l'arête vive est l'une des causes principales des dommages sur les élingues et donc une cause fréquente d'accidents. La plupart des dommages sur les arêtes vives ou rugueuses surviennent lors d'un mouvement de la charge transversal à l'élingue. Si l'arête est « vive », elle peut, dans le pire des cas, couper l'élingue. Si la charge se déplace latéralement, un mouvement de cisaillement a lieu et l'arête peut couper une élingue non protégée comme la lame d'un couteau.

Définition de l'arête vive

L'arête est déjà vive lorsque le rayon d'arête « r » est inférieur à l'épaisseur de matière « d » de l'élingue. Si le rayon de l'arête est inférieur à 2 mm, les experts parlent même d'une « arête super-vive ». La définition de l'arête vive a été initialement développée pour les câbles mais n'a pas été adaptée au développement des élingues rondes. Cette problématique a été étudiée dans le cadre d'une série d'essai étendue avec la participation d'associations professionnelles et de la DEKRA.

SpanSet® – Certified Safety

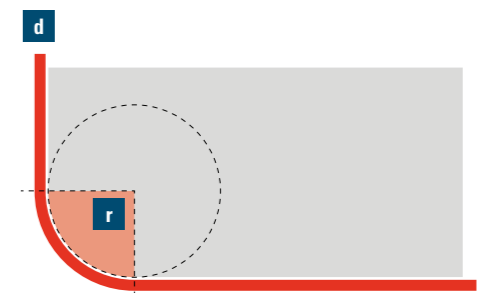

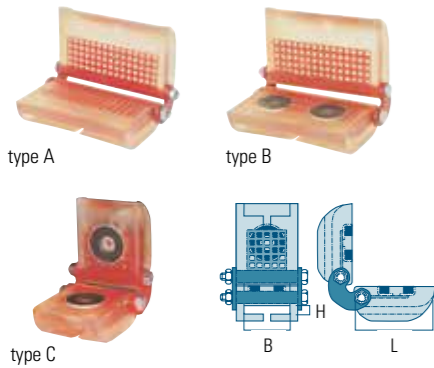

secutex® - Protection de bord articulée

Contre les arêtes vives, extrêmement robuste, renforcée avec de la tôle percée.

type A: sans aimant

type B: aimant sur un battant

type C: aimant sur 2 battants

Article	Largeur [mm]	Longueur [mm]	Hauteur [mm]	Prix type		
				A	B	C
SKB30	35	115	10	137.-	162.-	186.-
SKB60	65	115	10	170.-	196.-	219.-
SKB90	95	115	10	203.-	229.-	253.-
SKB120	120	115	10	237.-	262.-	286.-
SKB150	150	115	10	271.-	320.-	369.-
SKB180	180	115	10	384.-	435.-	484.-
SKB240	240	115	10	567.-	641.-	715.-
SKB300	300	115	10	802.-	878.-	950.-

(C)

secutex® Protection de bord

Contre les arêtes vives, extrêmement robuste, renforcée avec de la tôle percée.

type A: sans aimant

type B: aimant sur un battant

type C: aimant sur 2 battants

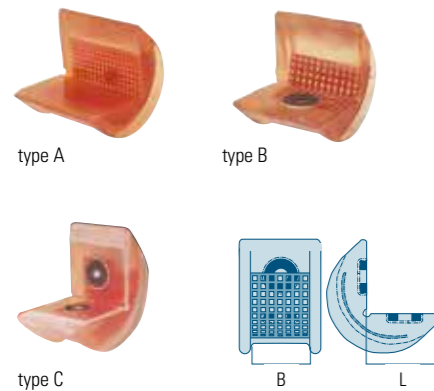

Article	Largeur [mm]	Longueur [mm]	Prix type		
			A	B	C
SWH30	30	100	63.-	89.-	112.-
SWH60	65	100	75.-	100.-	126.-
SWH65	70	100	77.-	105.-	130.-
SWH100	100	100	89.-	115.-	141.-
SWH125	125	100	100.-	126.-	150.-
SWH150	150	100	115.-	163.-	213.-
SWH200	200	100	126.-	176.-	225.-
SWH240	240	100	150.-	225.-	300.-
SWH300	300	100	176.-	250.-	324.-

(C)

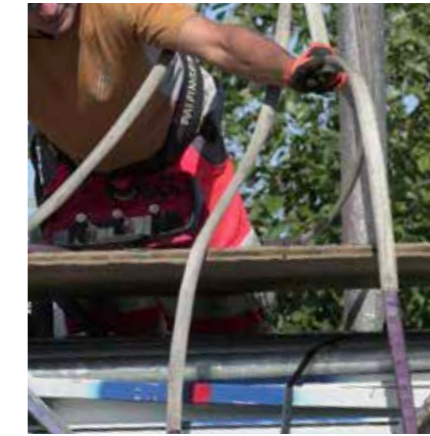

Protection contre l'abrasion pour les sangles de levage et les élingues rondes

Fourreau ARS type 2 en polyester pour les charges à surface rugueuse. Ne convient pas à la protection contre les arêtes vives.

Montage facile à faire soi-même.

Prix sans sangle de levage / élingue ronde.

Article	Int.Largeur [mm]	Pour sangles [Art]	Pour élingues [Art]	Prix / m
ARS1 1/2"	63	B1000 / VB1000	EP020 / EP030 / E040 / E080	6.-
ARS2"	85	B2000 / VB2000	EP040 / EP050 / E120 / E160	10.-
ARS2 1/2"	97	-	EP060 / EP080 / E200 / E240	12.-
ARS3"	115	B3000 / VB3000	E320	13.50
ARS3 1/2"	135	B4000 / VB4000	ES100 / RS10	17.-
ARS4"	153	B5000 / VB5000	ES150 / RS15	22.-
ARS5 1/4"	205	B6000	-	28.-

(A)

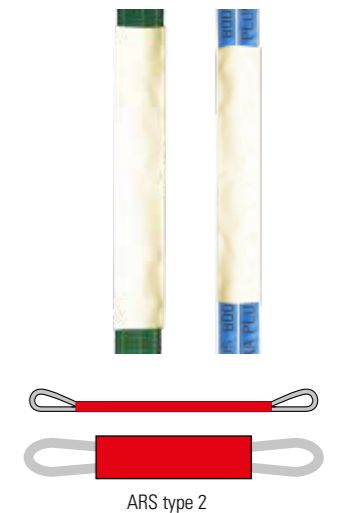

Mobile, les 2 brins y sont enfilés, possibilité de placement avant d'être sous charge

Protection antiabrasion cousue ou coulissante pour sangles de levage et élingues rondes

Gaine ARS type 1, gris, en polyester, pour les charges à surface rugueuse. Ne convient pas à la protection contre les arêtes vives. Peut être cousue fermement sur les élingues rondes ou sangles plates ou fixée comme manchon de protection coulissant.

Prix sans sangle de levage / élingue ronde.

Article	Pour sangles [Art]	Pour élingues [Art]	Prix / m
K121	-	EP020 / E040	22.-
K141	-	EP030 / EP040 / E080	23.-
K170	B2000 / VB2000	EP050 / EP060 / EP080 / E120 / E160	25.-
K201	-	E200 / E240 / E320	28.-
K240	B3000 / VB3000	ES100 / RS10	30.-
K300	B4000 / VB4000	ES150 / RS15	35.-
K170/2	-	ES200 / RS20	50.-
K201/2	B5000 / VB5000	ES250 / ES300 / RS25 / RS30	56.-
K300/2	-	ES400	70.-

(A)

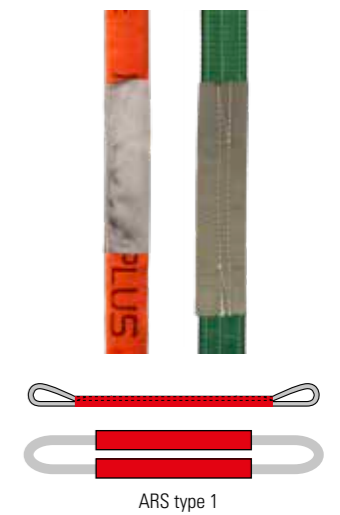

Démontable, montée sur chaque brin, possibilité de placement avant d'être sous charge

Arêtes vives



Retourner les coils avec sécurité

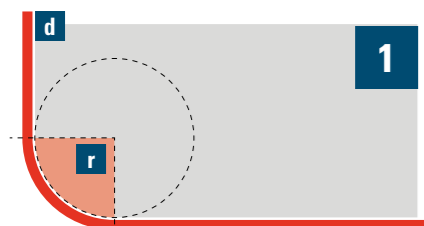

1 Arête vive : rayon d'arête

L'arête est considérée comme « vive » si le rayon d'arête **r** est inférieur à l'épaisseur de la sangle ou de l'élingue ronde **d**. Les mouvements latéraux ou la pression superficielle peuvent suffire pour couper l'élingue.

Exemple de pression superficielle :

MagnumPlus 30 t, largeur d'appui 170mm
Magnum-X 30 t, largeur d'appui 90mm
La pression superficielle augmente de 90% sur l'élingue ronde Magnum-X. La pression superficielle que la charge exerce sur l'élingue est d'autant plus faible :

- plus la surface d'appui est large.
- plus le rayon du composant est grand.
- plus la protection entre le composant et l'élingue est épaisse.

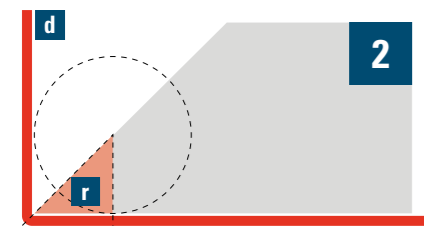

2 Arête vive : équerre d'angle

Outre les charges avec des arêtes en angle droit, il existe des produits présentant une géométrie différente. Citons parmi elles les charges dont la bavure est saillante et le contour extérieur pointu ou dentelé, tels que les roues dentées, les aubes de turbines etc. Ces arêtes ne peuvent pas être calculées avec les règles habituelles.

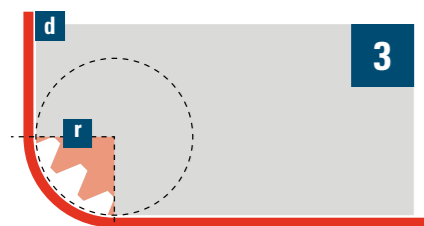

3 Arête vive : forme d'arête

La forme et la surface de l'arête ont un impact considérable sur la tenue de l'élingue. Des surfaces très rugueuses, telles que celles de composants en béton préfabriqués, peuvent endommager rapidement la sangle textile ou un câble.

Remarques importantes sur les arêtes vives

- Ne soulevez pas de charges tranchantes sans formation préalable!
- Planifiez soigneusement le levage à l'aide de documents de construction!
- Lisez le mode d'emploi du matériel de levage textile avant le levage!
- Si le rayon du bord n'est pas connu, il doit être déterminé à l'aide d'outils de mesure!
- Les élingues utilisées doivent toujours être protégées des bords tranchants.
- Utilisez l'élingues avec enduit en nœud coulant uniquement avec des accessoires!
- Utilisez du manchon et des protections NoCut® pour les déflexions et les passages étroits!
- Utilisez des fourreaux de protection mobiles à positionner aux endroits adéquats lorsque vous soulevez des charges à arêtes vives!
- Dans le doute, ne prenez aucun risque et organisez une consultation avec nos experts.
- Les rayons de bord inférieurs à 1 mm ne doivent jamais être soulevés sans l'avis préalable d'un expert! Ne prenez aucun risque et demandez conseil à nos experts.

Retourner les charges avec le fourreau de protection

Les protections secutex® sont indispensables pour la rotation des coils. La sangle de levage est accrochée dans la crochets de la grue et passe dans le coil avec la protection secutex®. Lors du levage, la sangle glisse librement dans le fourreau de protection fermement plaqué contre la charge. Ainsi, la rotation de la charge à 90° est possible sans problème. Le même principe peut être appliqué pour retourner la charge de 180°.

Nos conseils pour un retournement sûr :

- La sangle de levage est exactement placée à «12 heures» dans l'œil du coil.
- Un seul coil, propre et déballé à la fois.
- Vous devez utiliser une surface antidérapante.
- Un glissement transversal ou le roulage du coil doit être empêché
- Tirer obliquement sur un coil n'est pas autorisé.

Retourner à 90°

Étape 1: Déterminer la longueur minimale du fourreau de protection

$$\text{Formule: } 2 \times \text{hauteur } H + 2 \times \text{largeur } B + 2 \times \text{réserve } 25 \text{ cm} = \text{Longueur du fourreau de protection}$$

Étape 2: Déterminer la longueur minimale de la sangle de levage

$$\text{Formule: } 1,5 \times \text{longueur du fourreau de protection} + 2 \times \text{longueur du fourreau de protection} = \text{Longueur de la sangle de levage}$$

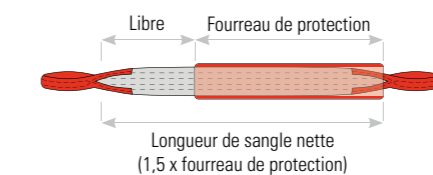

Retourner à 180°

Étape 1: Déterminer la longueur minimale du fourreau de protection

$$\text{Formule: } 2 \times \text{hauteur } H + 3 \times \text{largeur } B + 2 \times \text{réserve } 25 \text{ cm} = \text{Longueur du fourreau de protection}$$

Étape 2: Déterminer la longueur minimale de la sangle de levage

$$\text{Formule: } 2 \times \text{longueur du fourreau de protection} + 2 \times \text{longueur du fourreau de protection} = \text{Longueur de la sangle de levage}$$

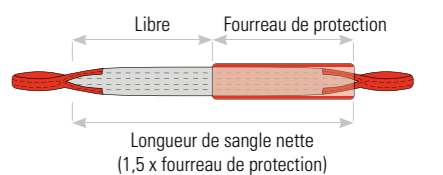

Lors de la mise en place / du retournement avec NoCut®sleeve, utilisez un chevauchement d'au moins + 20% de la longueur du fourreau de protection.

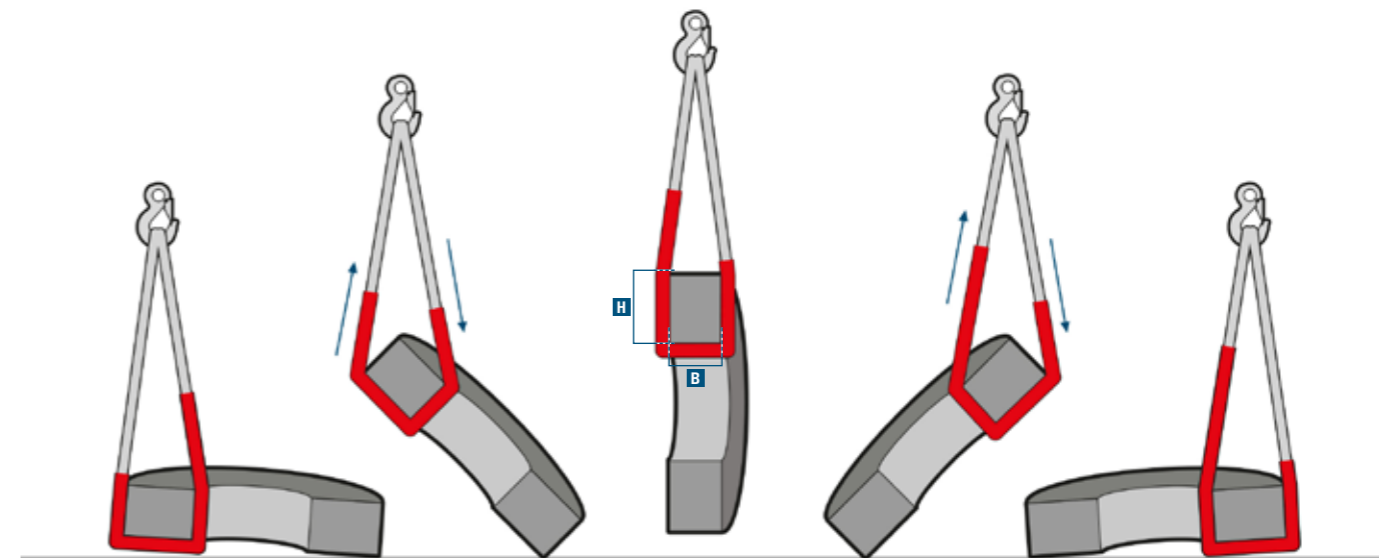

Fourreaux de protection secutex®



Fourreaux de protection secutex®

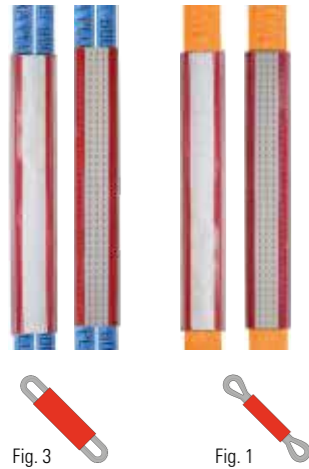

Fourreau plat secutex® avec enduit sur une face

Avec enduit polyuréthane, pour lever ou tourner des charges à arêtes vives.
Imprégné d'un seul côté, ce qui rend la sangle plus souple par rapport à l'enduit sur 2 faces.

Pour les sangles de levage SupraPlus + MagnumPlus			
Article	Largeur ext. [mm]	Élingue [WLL / kg]	Prix / m
SF1-50/3	70	500 + 1000	105.-
SF1-65/3	80	2000	113.-
SF1-75/3	95	3000	120.-
SF1-100/3	125	4000	142.-
SF1-125/3	145	5000+6000	165.-
SF1-150/3	145	8000	186.-
SF1-200-20/3	175	10000	227.-
SF1-250-25/3	210	15000	270.-
SF1-300-30/3	265	20000	450.-
SF1-300-35/3	265	25000	450.-
SF1-300-40/3	340	30000	450.-
SF1-350-50/3	365	40000	502.-

Pour les sangles de levage PowerStar + Webtex			
Article	Largeur ext. [mm]	Sangle [WLL / kg]	Prix / m
SF1-30	55	1000	105.-
SF1-60	85	2000	113.-
SF1-90	115	3000	142.-
SF1-120	145	4000	165.-
SF1-150	175	5000	186.-
SF1-180	210	6000	227.-
SF1-240	270	8000	272.-
SF1-300	340	10000	450.-

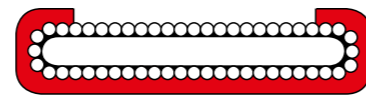

(A)

Gaine Clip secutex®

Avec enduit polyuréthane, pour lever ou tourner des charges à arêtes vives.
Le fourreau de protection Clip est ouvert sur un côté pour permettre une utilisation plus facile.

Pour les élingues rondes SupraPlus + MagnumPlus			
Article	Largeur ext. [mm]	Élingue [WLL / kg]	Prix / m
SC-50/3	70	500 + 1000	105.-
SC-65/3	80	2000	126.-
SC-75/3	95	3000	139.-
SC-100/3	125	4000	177.-
SC-125/3	110	5000+6000	210.-
SC-150/3	145	8000	242.-
SC-200-20/3	175	10000	306.-
SC-250-25/3	210	15000	432.-
SC-300-30/3	265	20000	671.-
SC-300-35/3	265	25000	671.-
SC-300-40/3	340	30000	671.-
SC-350-50/3	365	40000	817.-

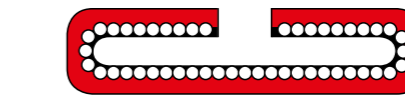

(A)

Pour les sangles de levage PowerStar + Webtex			
Article	Largeur ext. [mm]	Sangle [WLL / kg]	Prix / m
SC-30	55	1000	105.-
SC-60	85	2000	126.-
SC-90	115	3000	142.-
SC-120	145	4000	210.-
SC-150	175	5000	242.-
SC-180	210	6000	355.-
SC-240	270	8000	432.-
SC-300	340	10000	671.-

(A)



Fourreau plat secutex® avec enduit sur deux faces

Avec enduit polyuréthane, pour lever ou tourner des charges à arêtes vives.
Le revêtement sur deux faces offre une protection maximale pour votre matériel de levage.

Pour les élingues rondes SupraPlus + MagnumPlus			
Article	Largeur ext. [mm]	Élingue [WLL / kg]	Prix / m
SF2-50/3	70	500 + 1000	123.-
SF2-65/3	80	2000	141.-
SF2-75/3	95	3000	163.-
SF2-100/3	125	4000	205.-
SF2-125/3	145	5000+6000	245.-
SF2-150/3	145	8000	282.-
SF2-200-20/3	175	10000	353.-
SF2-250-25/3	210	15000	431.-
SF2-300-30/3	265	20000	670.-
SF2-300-35/3	265	25000	670.-
SF2-300-40/3	340	30000	670.-
SF2-350-50/3	365	40000	816.-

Pour les sangles de levage PowerStar + Webtex			
Article	Largeur ext. [mm]	Sangle [WLL / kg]	Prix / m
SF2-30	55	1000	123.-
SF2-60	85	2000	147.-
SF2-90	115	3000	205.-
SF2-120	145	4000	245.-
SF2-150	175	5000	282.-
SF2-180	210	6000	355.-
SF2-240	270	8000	432.-
SF2-300	340	10000	670.-

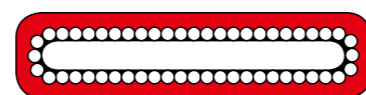

(A)

Fourreau Clip secutex® selon la figure 5 pour élingues rondes

Avec revêtement en polyuréthane, pour le levage et la rotation de charges à arêtes vives.
Le fourreau Clip est ouvert à l'arrière et peut donc être enlevé à tout moment.

Selon la Fig. 5 pour les élingues rondes MagnumPlus			
Article	Largeur ext. [mm]	Élingue [WLL / kg]	Prix / m
SC-100-20/5	110	10000	235.-
SC-125-25/5	125	15000 + 20000	270.-
SC-150-35/5	155	25000	310.-
SC-150-40/5	175	30000	310.-
SC-200-50/5	210	40000	372.-

(A)

Selon la Fig. 5 pour les élingues rondes SupraPlus			
Article	Largeur ext. [mm]	Élingue [WLL / kg]	Prix / m
SC-30/5	55	500 + 1000	105.-
SC-50/5	70	2000 + 3000	126.-
SC-60/5	80	4000 + 5000	177.-
SC-65/5	90	6000 + 8000	177.-

(A)

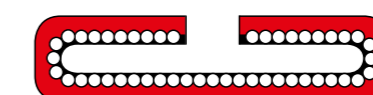

Fig. 5

Fourreaux de protection secutex®



secutex® Coilprotect

Stockage sûr des coils
secutex® Coilprotect est la solution optimale pour une manipulation sûre, un transport rationnel et un stockage en douceur des coils et des bobines de câbles.

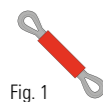

Fig. 1

secutex® veloxClip

avec revêtement en polyuréthane, pour le levage et la rotation de charges à arêtes vives. Le «veloxClip» de secutex® est muni d'une fente au dos. Cela le rend très souple dans le sens de la flexion. Dans le sens longitudinal, le fourreau de protection conserve ses propriétés éprouvées et reste rigide. Cela en fait une alternative très pratique pour l'élingage de charges ayant une faible surface de contact.

Selon la Fig. 1 pour les sangles de levage PowerStar + Webtex

Article	Largeur ext. [mm]	Hauteur ext. [mm]	Poids par mètre [kg]	Sangle de levage [WLL / kg]	Prix / m
V-SC-30	47	17	0,7	1000	135.-
V-SC-60	85	18	1,1	2000	155.-
V-SC-90	115	20	2,0	3000	195.-

(A)



Tapis de retournement secutex®

Lorsque l'on fait rouler une charge sur le sol, la lourde charge peut glisser de manière incontrôlée sur le sol lisse de la Halle. Le risque d'accident est ici considérable, les pièces coûteuses sont endommagées par leur propre poids et doivent être retravaillées à grands frais. Les tapis de retournement secutex® sont absolument antidérapants, le processus de retournement peut être effectué en toute sécurité et sans à-coups. N'hésitez pas à nous contacter, nous vous conseillerons volontiers.

Épaisseur [mm]	Longueur [mm]	Largeur [mm]	+/- Longueur [par paliers de 100 mm]
30	400	400	jusqu'à maximum. 2000 mm
50	400	400	jusqu'à maximum. 2000 mm



Combinées à un matériel secutex® résistant à la coupure, les sangles de levage et les élingues rondes peuvent être utilisées pour soulever des charges aux arêtes vives. secutex® est un élastomère de polyuréthane aux caractéristiques physiques et chimiques exceptionnelles.

Armature : protection contre les incisions profondes

L'armature développée et brevetée par secutex® augmente la résistance du revêtement secutex® aux coupures. Grâce à des plaquettes spéciales, la partie revêtue de la gaine flexible est dotée d'une couche de protection supplémentaire. Les plaquettes métalliques insérées maintiennent les caractéristiques de souplesse de la gaine secutex®, empêchant la pénétration d'arêtes vives dans le tissu support de la sangle de levage textile ou de l'élingue ronde. Cette protection est vivement recommandée en présence d'arêtes vives (r < 2 mm). Le conseil d'un de nos techniciens d'application est particulièrement important. Demandez-nous !

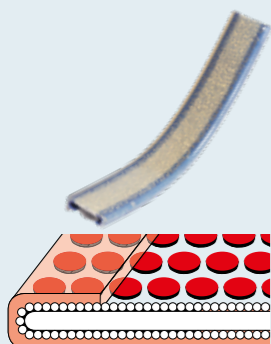

secutex® armé contre les charges très tranchantes.

Pour une manipulation en douceur des coils et un stockage sûr

Une part importante du coût total d'un produit est constituée par les dommages causés par l'absence de protection contre les chocs. Il s'agit de dommages évitables aux biens et aux stocks. Malheureusement, de graves accidents du travail se produisent régulièrement en raison du renversement des bobines. Avec secutex® CoilProtect, vous protégez les personnes et le matériel de manière efficace et sûre. Demandez-nous, nous serons heureux de vous conseiller.

Coilprotect « Altus » avec une forme de construction haute

Le système de stockage de bobines secutex est conçu pour le stockage permanent de bobines de toutes tailles. Ce stockage de bobines ne peut être effectué qu'avec des crochets et des pinces à bobines.

Hauteur [mm]	Largeur [mm]	Longueur [mm]	Diamètre du coil [mm]
210	1225	1000	1200 - 2400
210	1225	1500	1200 - 2400
210	1225	2000	1200 - 2400
210	1225	2500	1200 - 2400
210	1225	3000	1200 - 2400

Distance entre tiges de balisage centre/centre: 120 mm



CoilProtect « Semi » avec une forme de construction basse

Le système de stockage de bobines secutex est conçu pour le stockage permanent de bobines de toutes tailles. Le rack à bobines peut être chargé avec des crochets/pinces à bobines ainsi qu'avec le chariot élévateur.

Hauteur [mm]	Largeur [mm]	Longueur [mm]	Diamètre du coil [mm]
80	675	1000	800 - 2000
80	675	1500	800 - 2000
80	675	2000	800 - 2000
80	675	2500	800 - 2000
80	675	3000	800 - 2000

Distance entre tiges de balisage centre/centre: 100 mm



secutex® tapis pour bobines de fil

Le tapis pour bobines en fil de secutex®, qui a fait ses preuves, empêche de manière fiable les rayures et les marques de pression. Le tapis léger est rapidement mis en place. Les utilisateurs louent particulièrement le nouveau dispositif de contrôle des glissements. Les cercles de fils individuels s'accrochent dans les rainures transversales, les couronnes de câbles ne glissent plus et il n'est plus nécessaire de les mettre en ballot. Disponible sur demande jusqu'à une longueur de 5000 mm.

Hauteur [mm]	Largeur [mm]	Longueur [mm]	Diamètre du coil [mm]
43	400	3000	jusqu'à 1600
54	400	3000	jusqu'à 1800

Photo : tapis pour bobines secutex® en «secutex®-Heat», résistant à la chaleur jusqu'à 150 °C



NoCut® sleeve



NoCut® sleeve

La nouvelle gaine haute performance pour les élingues rondes et les sangles de levage. Hautement résistante aux coupures et à l'abrasion, longueur standard 0,5 m. Disponible en longueur par tranches de 0,25 m.

Article	Largeur Ext. «a» [env. mm]	Largeur int. «b» [env. mm]	Hauteur ext. «c» [env. mm]	Poids par m [env. kg]	Prix / pc. [0,5 m]	+/- [0,25 m]
NC55-50	65	55	13	0,4	66.-	33.-
NC75-50	85	75	13	0,6	87.-	38.-
NC105-50	115	105	13	0,8	104.-	52.-
NC135-50	145	135	13	1,1	134.-	67.-
NC165-50	175	165	13	1,4	158.-	79.-
NC195-50	205	195	13	1,6	182.-	91.-
NC255-50	265	255	13	2,0	224.-	112.-
NC315-50	325	315	13	2,7	320.-	160.-



SpanSet® NoCut® – Comme blindée mais très légère !

Grâce à sa souplesse et à sa légèreté, en comparaison avec d'autres protections anticoupeure traditionnelles, la gaine NoCut® sleeve est facilement utilisable dans diverses applications et permet ainsi de gagner du temps pendant les opérations d'élingage.

La gaine NoCut® sleeve est fabriquée en tissant des fibres à haute ténacité de HMPE1 pour offrir à vos élingues textiles la meilleure protection contre les coupures dues aux charges à bords tranchants. Elle ne pose aucun problème pour la rotation et le basculement de la charge. En outre, la structure spéciale côtelée de la gaine NoCut® sleeve, facilite le glissement de l'élingue à l'intérieur.

NoCut® sleeve protège l'accessoire de levage même contre les mouvements tranchants qui peuvent se produire lors du levage de la charge. Là où le rayon est ≥ 1 mm, les mouvements relatifs entre la charge et la protection NoCut® sont admis dans la mesure où le tassement qui en découle ne dépasse pas quelques centimètres lors du levage d'une charge. La protection anticoupeure peut aussi être garantie pour des rayons inférieurs à 1 mm.

Le matériau HMPE permet l'utilisation de NoCut® sleeve dans une plage de température allant de -40 °C à +60 °C. NoCut® sleeve est fourni comme un produit fini coupé sur mesure. En standard, les manchons de protection sont proposés avec des longueurs par tranches de 250 mm et des largeurs de 55 mm à 315 mm.

SpanSet® – Certified Safety

V-SC-30



Protection textile anti-coupeure très légère



Souple, flexible et très maniable



Efficace sur toute sa surface. Elle glisse sur toute sa longueur.



Protection anticoupeure éprouvée

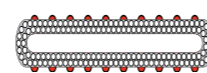

Tissu côtelé unique

Compatibilité

Article	À combiner avec sangles selon fig. 1		À combiner avec élingue selon fig. 3			
	Webtex	PowerStar	Economy	SupraPlus	MagnumPlus	Magnum-X
NC55-50	VB1000	B1000	-	-	-	-
NC75-50	VB2000	B2000	E040 / E080	EP005 / E010 / E020	-	-
NC105-50	VB3000	B3000	E120	EP030 / EP040	-	ESX100
NC135-50	VB4000	B4000	E160	EP050 / E060	-	-
NC165-50	VB5000	B5000	E200 / E240 / E320	EP080	-	ESX200
NC195-50	VB6000	B6000	RS10	-	ES100	-
NC255-50	VB8000	B8000	RS15	-	ES150	-
NC315-50	-	B10000	RS20 / 25	-	ES200 / 250	-

Les fourreaux de protection peuvent être montés selon la fig. 3. Le montage en usine selon la fig. 5 se fait sur demande. Autres exécutions livrables sur demande.



NoCut®pad



SpanSet® NoCut®pad

Quelques années après son lancement sur le marché, les protections NoCut®sleeve et NoCut®pad sont devenues indispensables pour protéger les matériels de levage textiles lors de la levée de charges à arêtes vives. Les caractéristiques de ces produits exceptionnels sont discutées et optimisées en permanence avec les utilisateurs. Une meilleure résistance aux coupures et une plus grande stabilité des tissus sont le résultat de l'amélioration de la technologie des procédés, tandis que la manipulation simplifiée est due aux professionnels avec lesquels le NoCut® a été retravaillé.

NoCut®pad – Plaque de protection Hightech

NoCut®pad est une combinaison de NoCut®sleeve avec un passant textile intérieur doté aux deux extrémités d'éléments de fixation. Le NoCut®pad propose à l'utilisateur deux alternatives pour fixer la plaque de protection à l'élingue. Il se monte là où l'élingue porte sur une arête vive. L'utilisateur obtient ainsi une flexibilité élevée, peu de matière utilisée et une grande sécurité dans la manipulation des charges à arête vive! La dimension de la protection contre les arêtes peut être conçue exactement pour correspondre à la zone dangereuse et se positionner avec précision sur l'arête vive. NoCut®pad est proposé dans une version 2 et 4 couches. Ces couches multiples permettent d'atteindre une protection extrêmement élevée contre les coupures, offrant à l'utilisateur de grandes possibilités même lors d'opérations de levage critiques.

La protection d'arête NoCut®pad est dotée comme NoCut®sleeve d'une étiquette indiquant les instructions essentielles d'utilisation et les informations générales sur les produits. L'utilisation du matériau HMPE permet à l'utilisateur d'employer la plaque de protection textile à des températures situées entre -40 °C et 60 °C.

Les NoCut®pad sont fabriquées en série dans les longueurs à partir de 500 mm augmentant par 250 mm jusqu'à une longueur de 1500 mm.

Toutes les sangles de levage et élingues rondes SpanSet peuvent être protégées des arêtes vives avec NoCut®pad. Même l'élingue ultra-compacte Magnum-X peut être utilisée jusqu'à une CMU de 30 tonnes avec les plaques de protection. Demandez-nous.

SpanSet® – Certified Safety

NoCut®pad (2-couches)

Protection haute performance pour les élingues rondes et les sangles de levage. Hautement résistantes aux coupures et à l'abrasion, longueur standard 0,5 m. Disponible en tranches de 0,25 m.

Article	Largeur ext. «a» [env. mm]	Fixation [type]	Hauteur ext. «h» [env. mm]	Prix / pc. [0,5 m]	+/- [0,25 m]
NCP065-KR	65	Velcro avec boucle	30	76.–	38.–
NCP085-KR	85	Velcro avec boucle	30	96.–	48.–
NCP115-KR	115	Velcro avec boucle	30	124.–	62.–
NCP145-KR	145	Velcro avec boucle	30	180.–	90.–
NCP175-KR	175	Velcro avec boucle	30	206.–	103.–
NCP205-KR	205	Velcro avec boucle	30	236.–	118.–
NCP265-KR	265	Velcro avec boucle	30	296.–	148.–
NCP340-KR	340	Velcro avec boucle	30	336.–	168.–

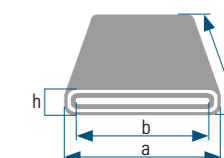

Compatibilité

Article	À combiner avec sangles selon fig. 1		À combiner avec élingue selon fig. 3			
	Webtex	PowerStar	Economy	SupraPlus	MagnumPlus	Magnum-X
NCP065-KR	VB1000	B1000	E040	EP005 / EP010	–	–
NCP085-KR	VB2000	B2000	E080 / E120 / E160 / E200	EP020 / EP030 / EP040 / EP050	–	ESX100
NCP115-KR	VB3000	B3000	E240 / E320	EP060 / EP080	–	ESX200
NCP145-KR	VB4000	B4000	RS10 / RS15	–	ES100 / ES150	–
NCP175-KR	VB5000	B5000	RS20 / RS25	–	ES200 / ES250	–
NCP205-KR	VB6000	B6000	RS30	–	ES300	–
NCP265-KR	VB8000	B8000	–	–	ES400 / ES500	–
NCP340-KR	–	B10000	–	–	–	–

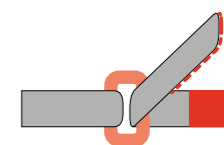

Boucle à trois barres

NoCut®bumper

Le NoCut®bumper combine la manipulation la plus simple avec une structure de tissu plus solide et une protection améliorée contre les coupures. Pendant le processus de levage, le NoCut®bumper peut être placé aux points critiques entre la charge et l'élingue de levage rapidement et sans fixation. Selon l'utilisation, la protection contre les coupures peut être utilisée dans le sens transversal ou longitudinal. Le NoCut®bumper est composé d'un manchon NoCut® avec des couches intérieures de sangles qui augmentent le rayon aux points de déviation et de fixation de la charge. Il est toujours utilisé si la gaine NoCut®Sleeve ou le coussinet NoCut®Pad ne peuvent être utilisés en raison d'emplacements difficiles d'accès.

Article	Largeur [env. mm]	Longueur [env. mm]	Épaisseur [env. mm]	Prix / Pièce
NCB-175	175	340	33	310.–
NCB-205	205	400	33	330.–
NCB-265	265	520	33	620.–





SpanSet®

02 JEUX DE LEVAGE TEXTILES

Sécurité et légèreté pour que chaque charge soit en équilibre

Les jeux de levage en textile sont le meilleur choix pour lever des charges avec des points d'ancrages fixes. Contrairement aux élingues en chaîne ou en câble, les élingues rondes et les sangles ont un poids nettement inférieur et protègent en même temps le chargement contre les dommages. L'utilisation du textile est également intéressante d'un point de vue économique.

Le système de levage modulaire en élingues rondes permet de réaliser des économies

Selon le principe modulaire éprouvé de SpanSet, vous pouvez remplacer chaque partie individuellement en cas de dommage, qu'il s'agisse d'une partie textile ou métallique. Cela réduit considérablement vos coûts de maintenance. Les pièces de fixation de nos jeux de levage sont en acier robuste.

Une protection fiable

Pour une plus grande longévité, tous les brins des jeux de levage en élingues rondes SpanSet sont entourés d'une gaine de protection supplémentaire. La gaine de couleur assortie à la capacité de charge (selon la norme DIN EN) est compacte sur l'élingue ronde et réduit l'usure. En même temps, elle améliore la manipulation en regroupant les élingues rondes. Nos jeux de levage peuvent également être équipés d'une protection contre l'abrasion.

Accrochez et commencez

Nous assemblons notre gamme de jeux de levage en textile selon vos spécifications de longueur et avec les crochets dont vous avez besoin, afin que vous puissiez simplement les accrocher et vous lancer. Sur demande, nous pouvons vous proposer des jeux en élingues rondes d'une capacité de charge allant jusqu'à 22,4 t à un angle d'élingage jusqu'à 45°.

SpanSet® – Certified Safety



Jeux de levage en élingues rondes à 1 brin (EN 1492-2)

Élingue ronde en fibres 100% polyester. Résistante comme l'acier, mais légère et maniable. Ménage le matériel, flexible. Sans risque de blessure. Facilement démontable et réparable.
Autres crochets disponibles (v. page 183)



Article	Couleur	WLL [t]		Long. min. [mm]	Anneau [Art]	Liaison [Art]	Crochet [Art]	Prix	
		à 45°	à 60°					1 m	+/- 0,5 m
ES1-1000-OBK	violet	1,0		500	MF-6-10	SKRT-7/8-8	OBK-6-10	231.-	13.-
ES1-1000-EKN	violet	1,0		500	MF-6-10	SKRT-7/8-8	EKN-6-10	199.-	13.-
ES1-2000-OBK	vert	2,0		500	MF-108-10	SKRT-7/8-8	OBK-7/8-10	256.-	16.-
ES1-2000-EKN	vert	2,0		500	MF-108-10	SKRT-7/8-8	EKN-7/8-10	217.-	16.-
ES1-3000-OBK	jaune	3,0		500	MF-1310-10	SKRT-10-8	OBK-10-10	318.-	20.-
ES1-3000-EKN	jaune	3,0		500	MF-1310-10	SKRT-10-8	EKN-10-10	271.-	20.-
ES1-4000-OBK	gris	4,0		500	MF-1310-10	SKRT-13-8	OBK13-10	402.-	24.-
ES1-4000-EKN	gris	4,0		500	MF-1310-10	SKRT-13-8	EKN-13-10	355.-	24.-
ES1-5000-OBK	rouge	5,0		500	MF-1310-10	SKRT-13-8	OBK-13-10	470.-	33.-
ES1-5000-EKN	rouge	5,0		500	MF-1310-10	SKRT-13-8	EKN-13-10	416.-	33.-
ES1-6000-OBK	brun	6,0		1000	MF-1310-10	SKRT-16-8	OBK-16-10	532.-	36.-
ES1-6000-EKN	brun	6,0		1000	MF-1310-10	SKRT-16-8	EKN-16-10	478.-	36.-

(A)

Jeux de levage en élingues rondes à 3 brins (EN 1492-2)

Élingue ronde en fibres 100% polyester. Résistante comme l'acier, mais légère et maniable. Ménage le matériel, flexible. Sans risque de blessure. Facilement démontable et réparable.
Autres crochets disponibles (v. page 183)



Article	Couleur	WLL [t]		Long. min. [mm]	Anneau [Art]	Liaison [Art]	Crochet [Art]	Prix	
		à 45°	à 60°					1 m	+/- 0,5 m
ES3-1000-OBK	violet	2,1	1,5	500	MT-6-10	SKRT-7/8-8	OBK-6-10	695.-	39.-
ES3-1000-EKN	violet	2,1	1,5	500	MT-6-10	SKRT-7/8-8	EKN-6-10	599.-	39.-
ES3-2000-OBK	vert	4,2	3,0	500	MT-10-10	SKRT-7/8-8	OBK-7/8-10	767.-	48.-
ES3-2000-EKN	vert	4,2	3,0	500	MT-10-10	SKRT-7/8-8	EKN-7/8-10	650.-	48.-
ES3-3000-OBK	jaune	6,3	4,5	500	MT-10-10	SKRT-10-8	OBK-10-10	1020.-	60.-
ES3-3000-EKN	jaune	6,3	4,5	500	MT-10-10	SKRT-10-8	EKN-10-10	879.-	60.-
ES3-4000-OBK	gris	8,4	6,0	500	MT-10-10	SKRT-13-8	OBK13-10	1218.-	72.-
ES3-4000-EKN	gris	8,4	6,0	500	MT-10-10	SKRT-13-8	EKN-13-10	1077.-	72.-
ES3-5000-OBK	rouge	10,5	7,5	500	MT-13-10	SKRT-13-8	OBK-13-10	1550.-	99.-
ES3-5000-EKN	rouge	10,5	7,5	500	MT-13-10	SKRT-13-8	EKN-13-10	1388.-	99.-
ES3-6000-OBK	brun	12,6	9,0	1000	MT-13-10	SKRT-16-8	OBK-16-10	1721.-	108.-
ES3-6000-EKN	brun	12,6	9,0	1000	MT-13-10	SKRT-16-8	EKN-16-10	1559.-	108.-

(A)



Jeux de levage en élingues rondes à 4 brins (EN 1492-2)

Élingue ronde en fibres 100% polyester. Résistante comme l'acier, mais légère et maniable. Ménage le matériel, flexible. Sans risque de blessure. Facilement démontable et réparable.
Autres crochets disponibles (v. page 183)



Article	Couleur	WLL [t]		Long. min. [mm]	Anneau [Art]	Liaison [Art]	Crochet [Art]	Prix	
		à 45°	à 60°					1 m	+/- 0,5 m
ES4-1000-OBK	violet	2,1	1,5	500	MT-6-10	SKRT-7/8-8	OBK-6-10	911.-	52.-
ES4-1000-EKN	violet	2,1	1,5	500	MT-6-10	SKRT-7/8-8	EKN-6-10	783.-	52.-
ES4-2000-OBK	vert	4,2	3,0	500	MT-10-10	SKRT-7/8-8	OBK-7/8-10	1002.-	64.-
ES4-2000-EKN	vert	4,2	3,0	500	MT-10-10	SKRT-7/8-8	EKN-7/8-10	846.-	64.-
ES4-3000-OBK	jaune	6,3	4,5	500	MT-10-10	SKRT-10-8	OBK-10-10	1318.-	80.-
ES4-3000-EKN	jaune	6,3	4,5	500	MT-10-10	SKRT-10-8	EKN-10-10	1130.-	80.-
ES4-4000-OBK	gris	8,4	6,0	500	MT-10-10	SKRT-13-8	OBK13-10	1586.-	96.-
ES4-4000-EKN	gris	8,4	6,0	500	MT-10-10	SKRT-13-8	EKN-13-10	1398.-	96.-
ES4-5000-OBK	rouge	10,5	7,5	500	MT-13-10	SKRT-13-8	OBK-13-10	1986.-	132.-
ES4-5000-EKN	rouge	10,5	7,5	500	MT-13-10	SKRT-13-8	EKN-13-10	1770.-	132.-
ES4-6000-OBK	brun	12,6	9,0	1000	MT-13-10	SKRT-16-8	OBK-16-10	2220.-	144.-
ES4-6000-EKN	brun	12,6	9,0	1000	MT-13-10	SKRT-16-8	EKN-16-10	2004.-	144.-

(A)



Jeux de levage en élingues rondes à 2 brins (EN 1492-2)

Élingue ronde en fibres 100% polyester. Résistante comme l'acier, mais légère et maniable. Ménage le matériel, flexible. Sans risque de blessure. Facilement démontable et réparable.
Autres crochets disponibles (v. page 183)



Article	Couleur	WLL [t]		Long. min. [mm]	Anneau [Art]	Liaison [Art]	Crochet [Art]	Prix	
		à 45°	à 60°					1 m	+/- 0,5 m
ES2-1000-OBK	violet	1,4	1,0	500	MF-86-10	SKRT-7/8-8	OBK-6-10	447.-	26.-
ES2-1000-EKN	violet	1,4	1,0	500	MF-86-10	SKRT-7/8-8	EKN-6-10	383.-	26.-
ES2-2000-OBK	vert	2,8	2,0	500	MF-108-10	SKRT-7/8-8	OBK-7/8-10	486.-	32.-
ES2-2000-EKN	vert	2,8	2,0	500	MF-108-10	SKRT-7/8-8	EKN-7/8-10	408.-	32.-
ES2-3000-OBK	jaune	4,2	3,0	500	MF-1310-10	SKRT-10-8	OBK-10-10	627.-	40.-
ES2-3000-EKN	jaune	4,2	3,0	500	MF-1310-10	SKRT-10-8	EKN-10-10	533.-	40.-
ES2-4000-OBK	gris	5,6	4,0	500	MF-1310-10	SKRT-13-8	OBK13-10	770.-	48.-
ES2-4000-EKN	gris	5,6	4,0	500	MF-1310-10	SKRT-13-8	EKN-13-10	676.-	48.-
ES2-5000-OBK	rouge	7,0	5,0	500	MF-1613-10	SKRT-13-8	OBK-13-10	919.-	66.-
ES2-5000-EKN	rouge	7,0	5,0	500	MF-1613-10	SKRT-13-8	EKN-13-10	811.-	66.-
ES2-6000-OBK	brun	8,4	6,0	1000	MF-1613-10	SKRT-16-8	OBK-16-10	1040.-	72.-
ES2-6000-EKN	brun	8,4	6,0	1000	MF-1613-10	SKRT-16-8	EKN-16-10	932.-	72.-

(A)



Jeu de levage Power à 1 brin (EN 1492-1)

Sangle de levage Power en fibre 100% polyester.
Résistante comme l'acier, mais plus légère et plus maniable.
Ménage le matériel, flexible. Sans risques de dommage.
Imputrescible. Anneaux et crochets en acier trempé classe 10. Autres crochets disponibles (v. pages 195)



Article	Couleur	WLL [t]	Largeur [mm]	Long. min. [mm]	Anneau [Art]	Crochet [Art]	Prix 1 m	+/- m
B1-020-CAX	olive	0,5	25	550	UMS-86-10	CAX-6-10	64.-	10.-
B1-020-CROX	olive	0,5	25	550	UMS-86-10	CROX-6-10	99.-	10.-
B1-1000-CAX	violet	1,0	30	700	UMS-86-10	CAX-6-10	84.-	15.-
B1-1000-CROX	violet	1,0	30	700	UMS-86-10	CROX-6-10	119.-	15.-
B1-2000-CAX	vert	2,0	60	900	UMS-108-10	CAX-8-10	116.-	18.-
B1-2000-CROX	vert	2,0	60	900	UMS-108-10	CROX-8-10	154.-	18.-
B1-3000-CAX	jaune	3,0	90	950	UMS-108-10	CAX-10-10	138.-	26.-
B1-3000-CROX	jaune	3,0	90	950	UMS-108-10	CROX-10-10	188.-	26.-

(A)

Jeu de levage Power à 3 brins (EN 1492-1)

Sangle de levage Power en fibre 100% polyester.
Résistante comme l'acier, mais plus légère et plus maniable.
Ménage le matériel, flexible. Sans risques de dommage.
Imputrescible. Anneaux et crochets en acier trempé classe 10. Autres crochets disponibles (v. pages 195)



Article	Couleur	WLL [t]	à 45°	à 60°	Largeur [mm]	Long. min. [mm]	Anneau [Art]	Crochet [Art]	Prix 1 m	+/- m
B3-020-CAX	olive	1,05	0,75	25	700	UMS-108-10	CAX-6-10	160.-	30.-	
B3-020-CROX	olive	1,05	0,75	25	700	UMS-108-10	CROX-6-10	265.-	30.-	
B3-1000-CAX	violet	2,1	1,5	30	850	UMTS-6-10	CAX-6-10	249.-	45.-	
B3-1000-CROX	violet	2,1	1,5	30	850	UMTS-6-10	CROX-6-10	354.-	45.-	
B3-2000-CAX	vert	4,2	3,0	60	1000	UMTS-8-10	CAX-8-10	354.-	54.-	
B3-2000-CROX	vert	4,2	3,0	60	1000	UMTS-8-10	CROX-8-10	468.-	54.-	
B3-3000-CAX	jaune	6,3	4,5	90	1150	UMTS-10-10	CAX-10-10	455.-	78.-	
B3-3000-CROX	jaune	6,3	4,5	90	1150	UMTS-10-10	CROX-10-10	605.-	78.-	

(A)



Jeu de levage Power à 2 brins (EN 1492-1)

Sangle de levage Power en fibre 100% polyester.
Résistante comme l'acier, mais plus légère et plus maniable.
Ménage le matériel, flexible. Sans risques de dommage.
Imputrescible. Anneaux et crochets en acier trempé classe 10. Autres crochets disponibles (v. pages 195)



Article	Couleur	WLL [t]	à 45°	à 60°	Largeur [mm]	Long. min. [mm]	Anneau [Art]	Crochet [Art]	Prix 1 m	+/- m
B2-020-CAX	olive	0,7	0,5	25	550	UMS-86-10	CAX-6-10	113.-	20.-	
B2-020-CROX	olive	0,7	0,5	25	550	UMS-86-10	CROX-6-10	183.-	20.-	
B2-1000-CAX	violet	1,4	1,0	30	700	UMS-108-10	CAX-6-10	155.-	30.-	
B2-1000-CROX	violet	1,4	1,0	30	700	UMS-108-10	CROX-6-10	225.-	30.-	
B2-2000-CAX	vert	2,8	2,0	60	900	UMS-1310-10	CAX-8-10	227.-	36.-	
B2-2000-CROX	vert	2,8	2,0	60	900	UMS-1310-10	CROX-8-10	303.-	36.-	
B2-3000-CAX	jaune	4,2	3,0	90	950	UMS-1310-10	CAX-10-10	262.-	52.-	
B2-3000-CROX	jaune	4,2	3,0	90	950	UMS-1310-10	CROX-10-10	362.-	52.-	

(A)

Jeu de levage Power à 4 brins (EN 1492-1)

Sangle de levage Power en fibre 100% polyester.
Résistante comme l'acier, mais plus légère et plus maniable.
Ménage le matériel, flexible. Sans risques de dommage.
Imputrescible. Anneaux et crochets en acier trempé classe 10. Autres crochets disponibles (v. pages 195)



Article	Couleur	WLL [t]	à 45°	à 60°	Largeur [mm]	Long. min. [mm]	Anneau [Art]	Crochet [Art]	Prix 1 m	+/- m
B4-020-CAX	olive	1,05	0,75	25	700	UMTS-6-10	CAX-6-10	238.-	40.-	
B4-020-CROX	olive	1,05	0,75	25	700	UMTS-6-10	CROX-6-10	378.-	40.-	
B4-1000-CAX	violet	2,1	1,5	30	850	UMTS-6-10	CAX-6-10	315.-	60.-	
B4-1000-CROX	violet	2,1	1,5	30	850	UMTS-6-10	CROX-6-10	455.-	60.-	
B4-2000-CAX	vert	4,2	3,0	60	1000	UMTS-8-10	CAX-8-10	440.-	72.-	
B4-2000-CROX	vert	4,2	3,0	60	1000	UMTS-8-10	CROX-8-10	592.-	72.-	
B4-3000-CAX	jaune	6,3	4,5	90	1150	UMTS-10-10	CAX-10-10	572.-	104.-	
B4-3000-CROX	jaune	6,3	4,5	90	1150	UMTS-10-10	CROX-10-10	772.-	104.-	

(A)





Confort et sécurité pour tous les chantiers

Divers matériaux doivent être soulevés sur les chantiers. Il s'agit souvent d'articles délicats tels que les planches de coffrage. Un jeu de levage en sangles convient de manière idéale. Une jeu de levage en chaîne conviendrait pour les marchandises rugueuses telles qu'un paquet d'armatures. Les deux tâches peuvent être réalisées avec nos jeux de levage universels car vous pouvez choisir d'élinguer par une chaîne ou un sangle.

Le système modulaire pratique

Tous les jeux de levage bâtiment SpanSet sont constitués de sangles entourées d'une protection antiabrasive cousue et de composants en acier ultrarésistant. Toutes les pièces peuvent être remplacées en un rien de temps, si besoin est. Le montage s'effectue au moyen d'axes et de goupilles de sécurité. D'où un gain de temps, de coûts et de frais d'expédition.

Des avantages convaincants

Le nouveau crochet de sécurité BKWX permet une utilisation flexible grâce à sa grande ouverture. Le verrouillage automatique sous charge garantit une sécurité optimale. Le levier de déverrouillage peut être aisément utilisé avec des gants de travail. La forme arrondie du bec du crochet est adaptée à la sangle. Ainsi, la sangle s'adapte lors du levage en nœud coulant et est donc préservée. De plus, les brides de crochet protègent généralement la zone la plus sollicitée : la liaison sangle/crochet. Le renfort de boucle avec des nervures en fibres hautes performances offre une protection complémentaire contre l'usure de la sangle à cet endroit. Le nouveau maillon UGKB2 garantit un support optimal à la sangle ainsi qu'une durée de vie prolongée car la sangle est mieux protégée par les brides surélevées sur les côtés.

SpanSet® – Certified Safety

Jeu de levage ProtectPlus avec système «Mécano» (EN 1492-1)

Toutes les pièces se changent ou se remplacent en un tournemain. Le montage est simple avec axe et goupilles. Les sangles étroites sont revêtues de protections cousues. Le crochet de sécurité spécial est profilé pour la sangle et permet à celle-ci de glisser facilement lors du levage en nœud coulant en la préservant au maximum.

Article	Longueur [m]	Largeur [mm]	Anneau [Art]	Liaison [Art]	Crochet [Art]	WLL [t]		Prix	+/- m
						à 45°	à 60°		
BX20504	4	50	UMS-1310-10	UGKB2	BKWX-10-8	2,8	2,0	532.-	46.-
BX20505	5	50	UMS-1310-10	UGKB2	BKWX-10-8	2,8	2,0	578.-	46.-
BX20506	6	50	UMS-1310-10	UGKB2	BKWX-10-8	2,8	2,0	624.-	46.-

(A)

Jeu de levage pour le bâtiment (EN 1492-1)

Sans système «mécano», directement fixées dans l'anneau, les sangles étroites sont revêtues de protections cousues. Le crochet de sécurité spécial est profilé pour la sangle et permet à celle-ci de glisser facilement lors du levage en nœud coulant en la préservant au maximum.

Article	Longueur [m]	Largeur [mm]	Anneau [Art]	Liaison [Art]	Crochet [Art]	WLL [t]		Prix	+/- m
						à 45°	à 60°		
EBX20504	4	50	UMS-1310-10	-	BKWX-10-8	2,8	2,0	434.-	46.-
EBX20505	5	50	UMS-1310-10	-	BKWX-10-8	2,8	2,0	480.-	46.-
EBX20506	6	50	UMS-1310-10	-	BKWX-10-8	2,8	2,0	526.-	46.-

(A)

Important

Les capacités indiquées ne sont valables que pour des charges réparties également sur les brins. La capacité de charge que nous recommandons pour des sangles chargées inégalement se détermine comme suit:

- 2 brins correspondent à 1 brin
- 3 ou 4 brins correspondent à 2 brins pour supporter la charge totale





Jeu de levage universel réversible sangles/chaînes avec système «Mécano» (EN 1492-1)
Avec protection en sangle. Pour chaque utilisation le jeu de levage qui convient. La sangle pour des charges délicates et la chaîne pour des charges abrasives ou tranchantes. La longueur standard des chaînes est de 1,4 m

Article	Longueur [m]	L1 [m]	L2 [m]	WLL [t]		Prix	+/- m sangle	+/- m chaînes
				à 45°	à 60°			
KBX20506	6	4,2	1,4	2,8	2,0	845.-	46.-	66.-

Article	Largeur [mm]	Anneau [Art]	Liaison [Art]	Crochet [Art]	Chaînes [Art]	Crochet [Art]
KBX20506	50	UMS-1310-10	UGKB2	BKWX-10-8	KLX-10-10	CRFX-10-10



Jeu de levage universel réversible sangles/chaînes avec système «Mécano» (EN 1492-1)
Avec protection en sangle. Pour chaque utilisation le jeu de levage qui convient. Soit à 2 ou à 4 brins. La sangle pour des charges délicates et la chaîne pour des charges abrasives ou tranchantes. La longueur standard des chaînes est de 1,4 m.

Article	Longueur [m]	L1 [m]	L2 [m]	WLL [t]		Prix	+/- m sangle	+/- m chaînes
				à 45°	à 60°			
KBFX20506	6	4,2	1,4	2,8	2,0	1070.-	46.-	132.-

Article	Largeur [mm]	Anneau [Art]	Liaison [Art]	Crochet [Art]	Chaînes [Art]	Crochet [Art]
KBFX20506	50	UMS-1310-10	UGKB2	BKWX-10-8	KLX-10-10	CRFX-10-10

Anneau (EN 1677)

Anneau haute résistance, grade 10, convient à tous les jeux de levage pour le bâtiment.

Article	WLL [t]	L [mm]	E [mm]	D [mm]	Poids [kg]	Prix / pc.
UMS-1310-10	5,7	170	90	22	1,47	36.-

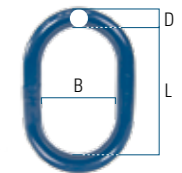

Maille d'accouplement (EN 1677)

La nouvelle maille d'accouplement UGKB2 garantit un espace optimal à la sangle ainsi qu'une plus longue durée de vie grâce aux bords spéciaux épais.

Article	WLL [t]	L [mm]	E [mm]	C [mm]	Poids [kg]	Prix / pc.
UGKB2	2	80	60	25	0,8	49.-

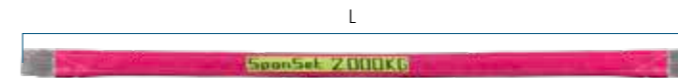
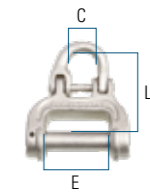

Sangles de recharge (EN 1492-1)

Avec protection en sangle tout autour et renforcement des boucles, Longueur boucle 10 cm.

Article	WLL [t]	Prix longueur L				+/- m
		3,6 m	4,2 m	4,6 m	5,6 m	
BX50	2	90.-	101.50	113	136.-	23.-



Crochets (EN 1677)

Convient à tous les jeux de levage pour le bâtiment, sangles/chaînes. Avec verrouillage automatique sous charge. En acier classe 10.

Article	WLL [t]	L [mm]	B [mm]	G [mm]	H [mm]	Poids [kg]	Prix / pc.
BKWX-10-8	2,5	163	49	25	30	1,6	116.-
CRFX-10-10	4	143	45	25	30	1,6	92.-

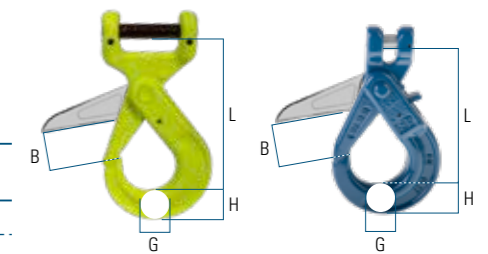

Crochet sangle BKWX

Crochet chaîne CRFX

Chaînes de recharge (EN 818)

Convient à tous les jeux de levage réversibles sangles/chaînes. En acier classe 10.

Article	WLL [t]	D [mm]	E [mm]	H [mm]	Poids [kg]	Prix / pc.
KLX-10-10	4	10	30	13	2,50	33.-

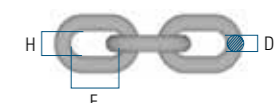

Jeux de levage lève vitre



Levage spécial



Jeu de levage en sangle à 2 brins pour vitre (EN 1492-1)

Jeu de levage spécial B2-052 pour lever des vitres de grand format. Complet avec anneau et protection NoCut® contre les arêtes vives. D'autres exécutions et longueurs sur demande.

Article	Couleur	WLL [t]		Longueur [m]	Longueur boucle coté [m]	Anneau [Art]	Prix / Pce.
		à 45°	à 60°				
GLASG-01	olive	4,25	3,0	3,5	0,5	UMTS-8-10	515.-

(B)

Le meilleur jeu de levage pour plaque de verre sur le marché

- Avec la protection NoCut®sleeve flexible, facile et plus durable que le cuir qui ne protège pas de l'abrasion.
- Une protection contre les coupures secutex® flexible enduite sur une face placée de chaque côté
- Le haut de la sangle est protégé par des fourreaux de protection antiabrasion coulissants en fibres haute performance HMPE
- L'anneau ovale en trois parties empêche le chevauchement des brins

Sangle de levage sans anneau pour vitre (EN 1492-1)

Sangle de levage spéciale pour lever des vitres de grand format. Avec protection NoCut® contre les arêtes vives. D'autres exécutions et longueurs sur demande.

Article	Couleur	WLL [t]		Longueur [m]	Longueur boucle coté [m]	Boucle [m]	Prix / Pce.
		à 45°	à 60°				
GLASG-02	olive	2,1	1,5	3,5	0,5	0,3	230.-

(B)

- Avec la protection NoCut®sleeve flexible, facile et plus durable que le cuir qui ne protège pas de l'abrasion
- Une protection contre les coupures secutex® flexible enduite sur une face placée de chaque côté
- Le haut de la sangle est protégé par des fourreaux de protection antiabrasion coulissants en fibres haute performance HMPE

Définition de l'arête vive

L'arête est déjà vive lorsque le rayon d'arête « r » est inférieur à l'épaisseur de matière « d » de l'élingue. Si le rayon de l'arête est inférieur à 2 mm, les experts parlent même d'une « arête super-vive ». La définition de l'arête vive a été initialement développée pour les câbles mais n'a pas été adaptée au développement des élingues rondes. Cette problématique a été étudiée dans le cadre d'une série étendue d'essais avec la participation d'associations professionnelles et de la DEKRA.

SpanSet® – Certified Safety

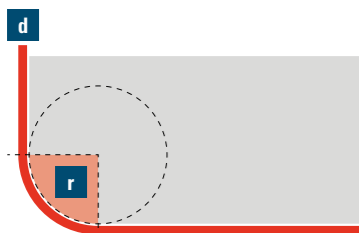

Jeu de levage pour fût (EN 1492-1)

2 brins, avec anneau de levage (MF-86-10) et sangle de cerclage à tendeur ABS (20020) de 0,7 m

Article	WLL [t]		Longueur [m]	Anneau [Art]	Prix
	à 45°	à 60°			
FGA40/0,7	0,7	0,5	2	MF-86-10	165.-

(AC)

Sangle porte châssis

polyester, orange, 35 mm de large, long. 0,5 m, avec cylindre basculant zingué en acier très résistant Ø 18 mm

Article	Couleur	WLL [kg]		Longueur [m]	Trou Ø min. [mm]	Trou Ø max. [mm]	Prix / Pce.
		à 7°	à 45°				
MET750	orange	750	525	0,5	35	40	33.-

(BC)

Tapis de levage (EN 1492-1)

Les tapis de levage de SpanSet® sont une excellente aide pour soulever et déplacer délicatement les matériaux d'isolation. Le tapis est simplement placé autour d'un amas de plaques d'isolation et est resserré en nœud coulant pour fixer la charge et la soulever.

Article	Larg. sangle [mm]	Larg. boucle [mm]	Longueur [mm]	Longueur [mm]	WLL [kg]	Prix 10 m	+/- m
HBM500	170	49	1000	300	500	95.-	6.50

(BC)





Filets de transport de charge

Les filets de levage de charge

Une solution simple pour transporter rapidement et confortablement des matériaux de construction et d'autres charges diverses. Ces filets sont particulièrement adaptés pour le transport de charges volumineuses telles que les matériaux d'isolation. Il suffit d'étaler le filet sur le sol, d'y placer la charge à soulever, puis d'attacher les boucles à la corde de bordure. Nous vous recommandons d'utiliser un palonnier à 4 brins avec crochet de charge. Jusqu'à 3 tonnes de charge peuvent être levées (selon la finition du filet sélectionné).

Les filets de levage sur mesure

Notre gamme de filets de levage de charge comprend trois tailles standard avec des capacités de levage différentes. En outre, nous vous offrons également la possibilité de créer votre filet à vos dimensions. Contactez-nous.

SpanSet® – Certified Safety



Filet de levage

Filet de sécurité en polypropylène sans nœuds à haute résistance. Avec une corde de bordure en nylon de 14 mm et 4 boucles avec protection contre l'usure aux coins. De plus, deux cordes transversales (PA 14 mm) entourent le filet et sont reliées à la corde du bord supérieur, ce qui permet un meilleur transfert de charge.

Article	Largeur de maille [mm]	Taille [m]	Fil épais. env [mm]	Couleur	WLL [kg]	Prix
2002100	60	4 x 4	5		1000	525.-
2002101	100	6 x 6	6		2000	988.-

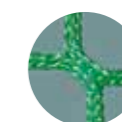

Sac de transport inclus!

BigBag sac conteneur fermé

Les sacs BigBag permettent le transport et le stockage économique de gravier, sable, pavés et autres matériaux et déchets. Ouvert en haut, fermé en bas. Corps blanc, 4 sangles de levage de 25 cm en haut, 2 en bas pour le basculement.

Article	WLL [t]	Dimensions [cm]	Prix
BB159090	1,5	90 x 90 x 90	22.-

(BC)



BigBag sac conteneur ouvert avec réhaussement de bord

Les sacs BigBag permettent le transport et le stockage économique de gravier, sable, pavés et autres matériaux et déchets. Ouverture avec réhaussement de bord en haut et tube de vidange dans le bas (350 x 500 mm). 4 boucles de levage de 25 cm.

Article	WLL [t]	Dimensions [cm]	Prix
BB15MA	1,5	90 x 90 x 110	24.-

(BC)





Manilles ExoSet - Parfaitement adaptées aux élingues rondes

Une sécurité testée sur laquelle vous pouvez compter. SpanSet a testé les manilles ExoSet en combinaison avec les élingues rondes SpanSet dans des séries d'essais approfondis. De cette façon, la manille optimale pourrait être attribuée à chaque élingue ronde. Ce résultat a été obtenu grâce à l'adaptation parfaite de la surface de contact dans le support de la manille, la manille et l'élingue ronde ayant été testées pour la même capacité de charge.

De plus, les manilles ExoSet offrent une qualité de fabrication élevée et constante avec de faibles tolérances, ainsi que l'ébavurage et le polissage des surfaces de contact. Les combinaisons ont été testées et approuvées par SpanSet en coopération avec la DGUV, l'assurance sociale allemande contre les accidents. En option, les manilles ExoSet sont également disponibles avec la gravure de données individuelles, par exemple le code de traçabilité.

À partir d'une capacité de charge de 25 tonnes, les manilles ExoSet peuvent être équipées en option de ⁽¹⁾transpondeurs RFID. Le nouveau code PIN du transpondeur ultra-compact est utilisé à cet effet. Ainsi, pour la première fois, des manilles et des élingues rondes parfaitement coordonnées sont à votre disposition avec le maximum de sécurité possible.

SpanSet® – Certified Safety

Manille Yellow-Pin (EN 13889)

manille lyre à axe vissé. Galvanisée. Plage de température de 0 °C à 200° C. Coefficient de sécurité: 5

Article	WLL [t]	Ø [pouce]	a [mm]	c [mm]	D [mm]	s [mm]	d [mm]	r [mm]	Poids [kg]	Prix/pce.
YP0,5	0,5	1/4"	12	29	6	20	8	12	0,05	3.40
YP0,75	0,75	5/16"	13,5	31	8	21	10	20	0,09	3.40

(A)



Manille Blue-Pin (EN 13889)

manille lyre à axe vissé. Galvanisée. Plage de température de 0 °C à 200° C. Coefficient de sécurité: 5

Article	WLL [t]	Ø [pouce]	a [mm]	c [mm]	D [mm]	s [mm]	d [mm]	r [mm]	Poids [kg]	Prix/pce.
1XBP1	1	3/8"	16,8	35,7	9,7	26,2	11	23,1	0,15	4.40
1XBP1,5	1,5	7/16"	19	42,2	11,2	29,5	13	26,9	0,24	5.40
1XBP2	2	1/2"	20,6	47,2	12,7	33,1	16	30,2	0,40	6.50
1XBP3,25	3,25	5/8"	27	60	16	42	20	39	0,60	10.80
1XBP4,75	4,75	3/4"	31,8	71	19	51	22	47	1	16.20
1XBP6,5	6,5	7/8"	36,6	84	22	58	27	54	1,50	22.80
1XBP8,5	8,5	1"	42,9	95	25	68	30	60	2,20	30.40
1XBP9,5	9,5	1 1/8"	46	108	28	74	33	66	3,20	42.10
1XBP12	12	1 1/4"	51,5	119	32	82	36	76	4,30	59.50
1XBP17	17	1 1/2"	60,5	148	38	98	42	92	7,40	102.80
1XBP25	25	1 3/4"	73	177	45	127	51	109	12,80	172.-
1XBP35	35	2"	82,5	197	51	146	57	127	18,20	255.-

(A)

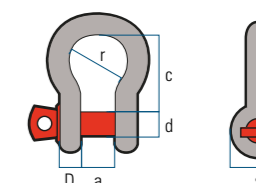

- Blue-Pin 1XBP2 à 1XBP8.5 adaptées aux élingues rondes SupraPlus
- Blue-Pin 1XBP12 à 1XBP85 adaptées aux élingues rondes MagnumPlus et Magnum-X
- DGUV testé

Manilles

Manilles et tendeurs à vis

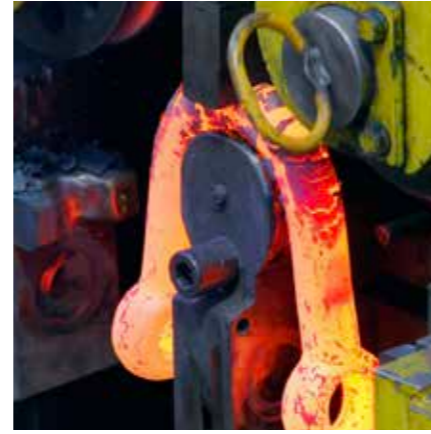

Fig. 1: Lyre, axe vissé



Fig. 2: Droite, axe vissé

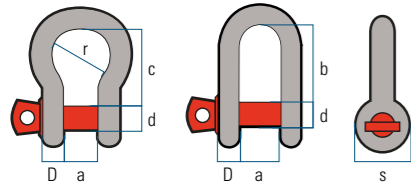
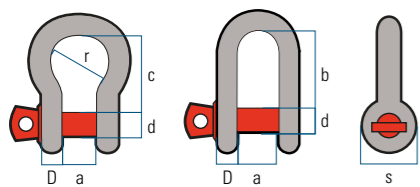

Fig. 3: Lyre, avec boulon et goupille



Fig. 4: Droite, avec boulon et goupille



Manilles Green Pin® (EN 13889)

Manilles lyres à axe vissé. Corps et axe en acier haute résistance, grade 60, galvanisé, trempé et revenu. WLL embouti. Plage de température de -20 °C à 200 °C. Coefficient de sécurité: 6.

Article Fig. 1	Article Fig. 2	WLL [t]	Ø [pouce]	D [mm]	d [mm]	a [mm]	b [mm]	c [mm]	s [mm]	r [mm]	Poids [kg]	Prix / pce.
1GP0,3	2GP0,3	0,33	3/16"	5	6	10	19	22	12	16	0,03	5.60
1GP0,5	2GP0,5	0,50	1/4"	7	8	12	22	29	16,5	20	0,05	5.60
1GP0,75	2GP0,75	0,75	5/16"	9	10	13	26	32	20	22	0,1	6.30
1GP1	2GP1	1,00	3/8"	10	11	17	32	36	22,5	26	0,14	7.90
1GP1,5	2GP1,5	1,50	7/16"	11	13	19	37	43	26,5	29	0,19	9.60
1GP2	2GP2	2,00	1/2"	13	16	22	43	51	34	32	0,36	11.-
1GP3,25	2GP3,25	3,25	5/8"	16	19	27	51	64	40	43	0,63	15.60
1GP4,75	2GP4,75	4,75	3/4"	19	22	31	59	76	46	51	1,01	21.80
1GP6,5	2GP6,5	6,50	7/8"	22	25	36	73	83	52	58	1,5	29.80
1GP8,5	2GP8,5	8,50	1"	25	28	43	85	95	59	68	2,30	42.40
1GP9,5	2GP9,5	9,50	1 1/8"	28	32	47	90	108	66	75	3,24	59.80
1GP12	2GP12	12,00	1 1/4"	32	35	51	94	115	72	83	4,40	82.-
1GP13,5	2GP13,5	13,50	1 3/8"	35	38	57	115	133	80	92	6,00	107.-
1GP17	2GP17	17,00	1 1/2"	38	42	60	127	146	88	99	7,50	135.-
1GP25	2GP25	25,00	1 3/4"	45	50	74	149	178	103	126	14,00	230.-
1GP35	2GP35	35,00	2"	50	57	83	171	197	111	138	18,90	314.-
1GP42,5	2GP42,5	42,50	2 1/4"	57	65	95	190	222	130	160	26,30	699.-
1GP55	2GP55	55,00	2 1/2"	65	70	105	203	260	145	180	37,15	784.-

(A)

Manilles lyres Green Pin® à axe boulonné goupillé (EN 13889)

Article Fig. 3	Article Fig. 4	WLL [t]	Ø [pouce]	D [mm]	d [mm]	a [mm]	b [mm]	c [mm]	s [mm]	r [mm]	Poids [kg]	Prix / pce.
3GP0,75	-	0,75	5/16"	9	10	13	26	32	20	22	0,10	10.20
3GP1	-	1,00	3/8"	10	11	17	32	36	22,5	26	0,17	13.50
3GP1,5	-	1,50	7/16"	11	13	19	37	43	26,5	29	0,24	15.80
3GP2	4GP2	2,00	1/2"	13	16	22	43	51	34	32	0,38	16.30
3GP3,25	4GP3,25	3,25	5/8"	16	19	27	51	64	40	43	0,70	22.30
3GP4,75	4GP4,75	4,75	3/4"	19	22	31	59	76	46	51	1,00	32.70
3GP6,5	4GP6,5	6,50	7/8"	22	25	36	73	83	52	58	1,70	40.60
3GP8,5	4GP8,5	8,50	1"	25	28	43	85	95	59	68	2,60	54.-
3GP9,5	4GP9,5	9,50	1 1/8"	28	32	47	90	108	66	75	3,80	74.-
3GP12	4GP12	12,00	1 1/4"	32	35	51	94	115	72	83	4,80	99.80
3GP13,5	4GP13,5	13,50	1 3/8"	35	38	57	115	133	80	92	7,00	132.60
3GP17	4GP17	17,00	1 1/2"	38	42	60	127	146	88	99	8,50	166.40
3GP25	4GP25	25,00	1 3/4"	45	50	74	149	178	103	126	16,00	287.-
3GP35	4GP35	35,00	2"	50	57	83	171	197	111	138	21,00	444.-
3GP42,5	4GP42,5	42,50	2 1/4"	57	65	95	190	222	130	160	24,61	781.-
3GP55	4GP55	55,00	2 1/2"	65	70	105	203	260	145	180	42,00	860.-
3GP85	4GP85	85,00	3"	75	83	127	230	330	162	190	69,00	1506.-
3GP120	4GP120	120,00	3 1/2"	89	95	146	267	381	208	238	120,00	-*

* Sur demande (A)

Manille palplanche

Avec dispositif de fermeture rapide patenté.

Matière: manille acier C35, axe en acier 42 CrMo 4. Vert laqué.

Article	WLL [t]	w [mm]	h [mm]	d1 [mm]	d2 [mm]	Poids [kg]	Prix / pce.
Spund2500	2,5	50	250	25	30	4,8	290.-
Spund3000	3,0	50	250	30	30	5,0	355.-
Spund5000	5,0	50	250	36	30	5,9	388.-
Spund10000	10,0	110	400	55	50	22,5	1737.-

(FB)

Tendeurs Green Pin® œil/œil avec contre-écrou, forgé en acier haute résistance

Article	WLL [t]	Course [mm]	a [Zoll]	b ^(min) [mm]	c ^(max) [mm]	d [mm]	e [mm]	f [mm]	g [mm]	h [mm]	Poids [kg]	Prix / pce.
SS001/2S	1,0	130	1/2	325	455	193	12	18	36	58	0,81	47.-
SS001/2M	1,0	208	1/2	400	608	270	12	18	36	57	1,07	61.-
SS001/2L	1,0	284	1/2	476	760	346	12	18	36	57	1,29	68.-
SS005/8S	1,59	123	5/8	380	503	203	14	21	45	79	1,33	61.-
SS005/8M	1,59	201	5/8	455	656	280	14	21	45	78	1,61	78.-
SS005/8L	1,59	277	5/8	531	808	356	14	21	45	78	1,96	88.-
SS003/4S	2,36	119	3/4	413	532	214	17	26	54	89	2,03	90.-
SS003/4M	2,36	195	3/4	490	685	291	17	26	54	89	2,47	118.-
SS003/4L	2,36	273	3/4	564	837	367	17	26	54	88	2,90	120.-
SS003/4XL	2,36	425	3/4	718	1143	519	17	26	54	89	3,94	156.-

(A)

Tendeurs Green Pin® chape/chape avec goupille fendue, forgé en acier haute résistance

Article	WLL [t]	Course [mm]	a [Zoll]	b ^(min) [mm]	c ^(max) [mm]	d [mm]	e [mm]	f [mm]	g [mm]	h [mm]	i [mm]	Poids [kg]	Prix / pce.
SSGG1/2S	1,0	131	1/2	304	435	343	16	26	10	11	25	0,96	53.-
SSGG1/2M	1,0	209	1/2	379	588	418	16	26	10	11	25	1,18	68.-
SSGG1/2L	1,0	285	1/2	455	740	494	16	26	10	11	25	1,50	71.-
SSGG5/8S	1,59	123	5/8	346	469	406	1	32	13	14	33	1,75	78.-
SSGG5/8M	1,59	201	5/8	421	622	480	18	32	13	14	33	2,14	89.-
SSGG5/8L	1,59	276	5/8	498	774	557	18	32	13	14	33	3,43	97.-
SSGG3/4S	2,36	118	3/4	369	487	439	24	38	16	16	41	2,7	143.-
SSGG3/4M	2,36	196	3/4	444	640	514	24	38	16	16	41	3,23	152.-
SSGG3/4L	2,36	272	3/4	520	792	590	24	38	16	16	41	3,57	162.-
SSGG3/4XL	2,36	426	3/4	670	1096	740	24	38	16	16	41	4,55	197.-

(A)

Levage des charges asymétriques

Un problème fréquent: le centre de gravité d'une charge ne se trouve pas au milieu et les élingues ont la mauvaise longueur. Il vous faut alors une élingue réglable en longueur afin de pouvoir soulever la charge à l'horizontale. Avec des jeux de chaînes, un crochet de raccourcissement peut être utilisé compte tenu de l'angle d'inclinaison maximal admissible. Il est ainsi possible de raccourcir relativement bien les différents câbles. Cette solution est malheureusement impossible avec les jeux en sangles standard ou en câble. Nous vous recommandons une fabrication spéciale avec des tendeurs à vis. Avec ces jeux de levages, vous pouvez répartir la charge sur tous les brins au millimètre près. Nous nous tenons à votre entière disposition pour vos questions sur le thème des « charges asymétriques » et nous réjouissons que vous preniez contact avec nous.

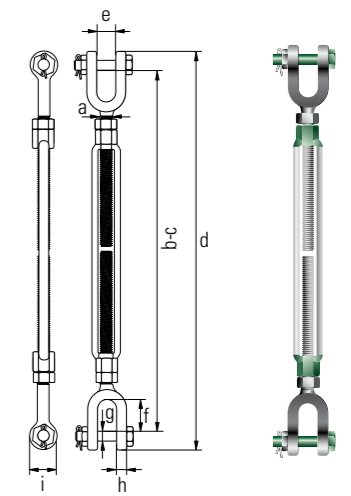
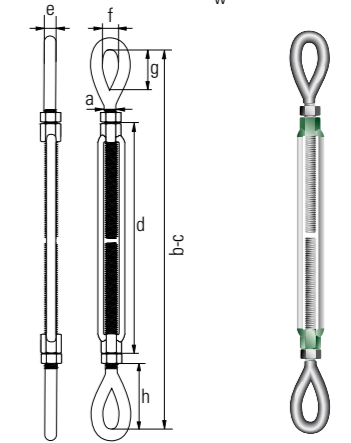
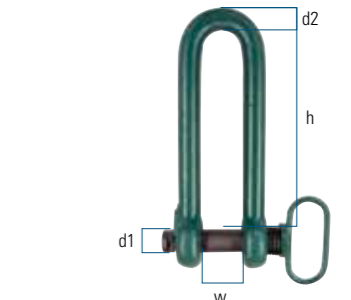

Les tendeurs présentés ici et d'autres modèles sont disponibles avec une capacité de charge allant jusqu'à 34 tonnes, veuillez nous contacter.



SpanSet®

02 JEUX DE LEVAGE EN CHAÎNE

Une forme innovante en acier de qualité

Les jeux de levage en chaîne dans la classe d'acier de grade 10 disposent d'une CMU de 25 % supérieure à celle des élingues chaînes conventionnelles de classe 8. En d'autres termes: un poids propre inférieur avec une charge utile supérieure tout en permettant des économies.

GrabiQ™

Le système GrabiQ classe 10 représente un système modulaire de haute qualité, innovant et multifonctions. Un avantage majeur réside dans des composants multifonctions. À titre d'exemple, l'anneau multifonctions associe anneau et crochet raccourcisseur dans un seul et même composant, réduisant les composants sur une élingue en chaîne. Le grand choix de composants les plus divers permet une multitude de possibilités pour la construction d'un jeu de levage en chaîne. La surveillance systématique de chaque étape de production garantit la plus grande sécurité du produit. Chaque composant et maillon de chaîne est soumis à un essai sous charge équivalant à 2,5 x la charge utile (CMU). La base actuelle des produits de qualité GrabiQ s'appuie sur des essais aléatoires de charge de rupture, sur des essais de fatigue, sur le développement et la conception des dernières technologies et sur l'utilisation d'aciers ultra-résistants.

EXOSET®

Le système EXOSET de classe 10 offre une haute qualité et une alternative plus économique sans avoir à renoncer à la charge utile de 25 % supérieure ainsi qu'à une qualité élevée. Grâce à la résistance supérieure de la matière utilisée, les composants robustes ont un taux d'usure faible.

Toutes les élingues en chaîne sont fabriquées par nous en usine selon vos instructions et livrées avec un certificat d'usine.

SpanSet – Certified Safety

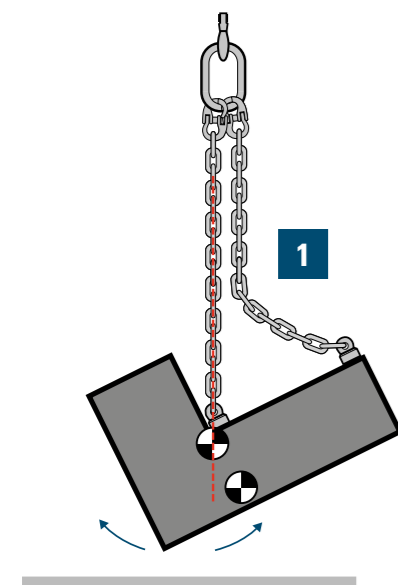
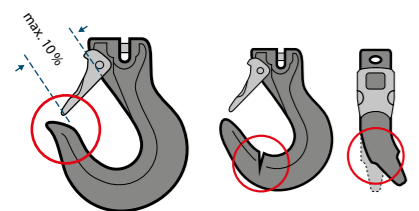
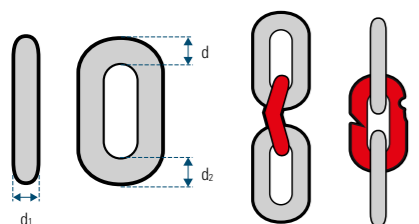
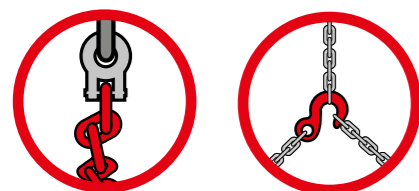

Utilisation

- Utilisation uniquement par des personnes mandatées et formées.
- Ne jamais dépasser la charge admise, observer strictement les indications de la capacité de charge en tenant compte de l'angle de levage. L'angle d'inclinaison de 60° ne doit jamais être dépassé.
- Ne pas utiliser les systèmes de levage présentant des plaquettes illisibles ou manquantes, car le manque d'indications de sécurité peut entraîner une utilisation incorrecte.
- Ne jamais faire du levage avec une chaîne torsadée ou nouée.
- Raccourcir une élingue chaîne à l'aide d'un crochet raccourcisseur ou parallèle.
- Protéger la chaîne contre les angles vifs par un système adapté.
- Ne pas basculer le crochet. Le point de charge doit toujours reposer correctement dans le fond du crochet.
- Accrocher le crochet ouvert dans l'anneau et fermer la sécurité du crochet au cours du transport à vide.
- Ne pas utiliser de trop gros crochets de grue. L'anneau doit se mouvoir librement sur le crochet.

Entretien

- Les points suivants sont particulièrement à considérer:
- Les élingues en chaînes constituées de maillons ou de crochets déformés ou présentant des criques, des rayures doivent être remplacées.

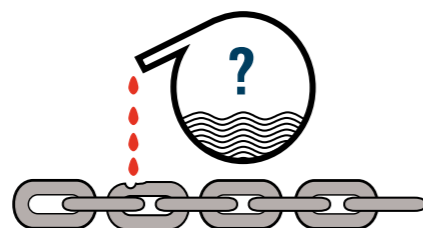

- L'usure de la chaîne et des accessoires ne doit pas excéder 10% des dimensions d'origine. La réduction de 10% sur les maillons se définit par le diamètre moyen mesuré sur le fil en deux directions.
- Les élingues en chaîne ayant été surchargées sont hors d'usage. L'allongement permanent de la chaîne est de max. 5% et l'augmentation de l'ouverture du crochet est de max. 10%.

Conditions de levage asymétriques 1

La charge maximum d'utilisation que nous recommandons pour les élingues chargées inégalement se détermine comme suit:

- 2 brins correspondent à 1 brin
- 3 ou 4 brins = 2 brins pour supporter la charge totale

Agressivité chimique

Les chaînes et accessoires de grade 8 et 10 ne doivent pas être utilisés en contact avec des produits chimiques agressifs ou des acides. En cas de doute nous contacter. Note: la galvanisation à chaud ne doit être réalisée que sous contrôle du fabricant de chaînes.

Limite d'utilisation sous température: pour les jeux de levage en chaînes de classe 10

Températures	Réduction de la CMU (WLL)
-40°C à 200°C	0 %

Les supports de chaîne SpanSet® de classe 10 exposés à des températures inférieures à -40 °C et / ou supérieures à +200 °C ne sont plus utilisables. Sur demande, nous pouvons vous offrir des jeux de levage en chaînes pouvant être utilisés jusqu'à 400 °C. Demandez-nous.

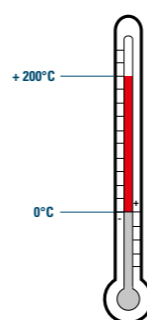

Contrôle des moyens de levage

Selon la directive de la CFST, toutes les entreprises de Suisse sont tenues de garantir systématiquement la sécurité du travail et de respecter l'Ordonnance sur la prévention des accidents et des maladies professionnelles (OPA); Art. 32b OPA prévoit que l'instrument de travail soit entretenu selon les instructions du fabricant.

Les accidents et les dommages sont fréquemment dus à la défaillance des élingues (chaînes, câbles, sangles) ou à la chute des charges. Ce danger peut être réduit lorsque les élingues sont contrôlées régulièrement. Vos élingues (telles que les élingues rondes, les sangles, les chaînes, les câbles, etc.) ainsi que les équipements individuels de protection contre les chutes, **doivent être contrôlés** au moins **1 x fois par an** par un expert.

Notre service de contrôle vous propose le soutien professionnel nécessaire et vérifie votre équipement sur place. En guise d'alternative, vous pouvez former votre personnel en leur faisant suivre une formation d'expert dans le contrôle des moyens de levage. Les participants suivent une formation théorique et pratique de manière à connaître l'utilisation correcte des moyens de levage et à réduire les risques lors de l'utilisation. Ils apprennent les aspects légaux et les principes techniques qui leur permettront de juger de l'état de la sécurité du travail et procéder au contrôle annuel des moyens de levage et les documenter.

Pour plus d'informations sur le service de contrôle et la formation des experts, reportez-vous sur: www.spanset.ch

Le système modulaire GrabiQ

Unique en son genre, le concept GrabiQ propose polyvalence, rentabilité et impossibilité d'inter-version. Grâce à un système modulaire pratique, vous pouvez assembler facilement un grand nombre d'élingues en chaîne.

Des élingues en chaînes selon vos attentes

Le système modulaire GrabiQ comprend différents composants qui sont conçus pour répondre à vos besoins. Si vous n'avez pas trouvé ce que vous recherchez parmi les jeux de levage en chaîne énumérés, vous trouverez sur les pages suivantes toutes les pièces du système modulaire GrabiQ. Nous pouvons confectonner pour vous des élingues en chaîne avec une **CMU jusqu'à 75,6 t** à partir des divers composants. Des élingues en chaîne en liaison avec des câbles et des élingues rondes sont également possibles. Demandez-nous.



Chaîne Ø mm	Capacités en tonnes (WLL)							
	1-Brin		2-Brins		3-Brins		4-Brins	
		0 - 45°	45 - 60°	0 - 45°	45 - 60°	0 - 45°	45 - 60°	
6	1,5	2,1	1,5	3,1	2,2	3,1	2,2	
8	2,5	3,5	2,5	5,2	3,7	5,2	3,7	
10	4,0	5,6	4,0	8,4	6,0	8,4	6,0	
13	6,7	9,3	6,7	14,0	10,0	14,0	10,0	
16	10,0	14,0	10,0	21,0	15,0	21,0	15,0	
20	16,0	22,4	16,0	33,6	24,0	33,6	24,0	
22	20,0	28,0	20,0	42,0	30,0	42,0	30,0	
26	27,0	37,8	27,0	56,7	40,5	56,7	40,5	

Important: en nœud coulant, la capacité diminue à **80%**.

Chaînes de levage GrabiQ de grade 10

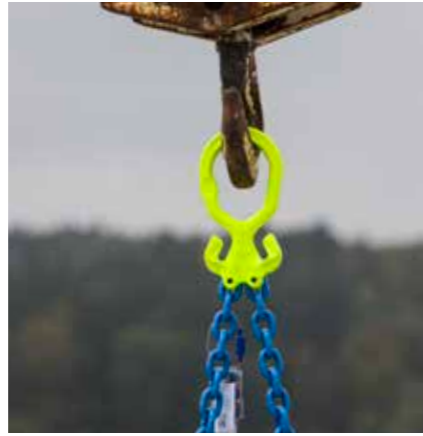

Chaînes de levage GrabiQ de grade 10

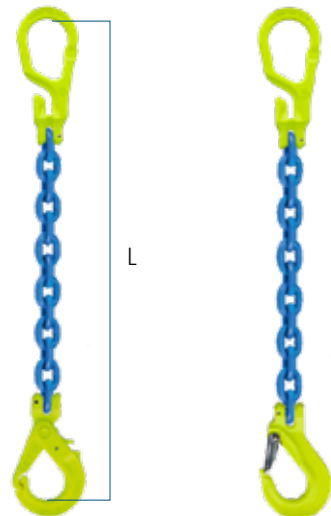

Jeu de levage GrabiQ à 1 brin (EN 818-4) avec anneau multi à raccourcisseur intégré et crochet de sécurité GBK ou crochet EGKN avec linguet



Article	Chaîne [Ø]	WLL [t]	Anneau [Art]	Liaison [Art]	Crochet [Art]	Prix L = 1 m	+/- m
1-MG-GBK-6	6	1,5	MG-6-10	-	GBK-6-10	177.-	24.-
1-MG-EGKN-6	6	1,5	MG-6-10	-	EGKN-6-10	150.-	24.-
1-MG-GBK-8	8	2,5	MG-8-10	-	GBK-8-10	206.-	29.-
1-MG-EGKN-8	8	2,5	MG-8-10	-	EGKN-8-10	171.-	29.-
1-MG-GBK-10	10	4,0	MG-10-10	-	GBK-10-10	300.-	38.-
1-MG-EGKN-10	10	4,0	MG-10-10	-	EGKN-10-10	266.-	38.-
1-MG-GBK-13	13	6,7	MG-13-10	-	GBK-13-10	428.-	58.-
1-MG-EGKN-13	13	6,7	MG-13-10	-	EGKN-13-10	384.-	58.-
1-MG-GBK-16	16	10,0	MG-16-10	-	GBK-16-10	726.-	97.-
1-MG-EGKN-16	16	10,0	MG-16-10	-	EGKN-16-10	599.-	97.-

(A)



Jeu de levage GrabiQ à 1 brin (EN 818-4) avec anneau et maille d'accouplement (liaison), crochet de sécurité GBK ou crochet EGKN avec linguet



Article	Chaîne [Ø]	WLL [t]	Anneau [Art]	Liaison [Art]	Crochet [Art]	Prix L = 1 m	+/- m
1-MF-CL-GBK-6	6	1,5	MF-6-10	CL-6-10	GBK-6-10	187.-	24.-
1-MF-CL-EGKN-6	6	1,5	MF-6-10	CL-6-10	EGKN-6-10	160.-	24.-
1-MF-CL-GBK-8	8	2,5	MF-86-10	CL-8-10	GBK-8-10	212.-	29.-
1-MF-CL-EGKN-8	8	2,5	MF-86-10	CL-8-10	EGKN-8-10	177.-	29.-
1-MF-CL-GBK-10	10	4,0	MF-108-10	CL-10-10	GBK-10-10	277.-	38.-
1-MF-CL-EGKN-10	10	4,0	MF-108-10	CL-10-10	EGKN-10-10	243.-	38.-
1-MF-CL-GBK-13	13	6,7	MF-1310-10	CL-13-10	GBK-13-10	404.-	58.-
1-MF-CL-EGKN-13	13	6,7	MF-1310-10	CL-13-10	EGKN-13-10	360.-	58.-
1-MF-CL-GBK-16	16	10,0	MF-1613-10	CL-16-10	GBK-16-10	642.-	97.-
1-MF-CL-EGKN-16	16	10,0	MF-1613-10	CL-16-10	EGKN-16-10	515.-	97.-

(A)

Jeu de levage GrabiQ à 2 brins (EN 818-4) avec anneau multi à raccourcisseur intégré et crochet de sécurité GBK ou crochet EGKN avec linguet



Article	Chaîne [Ø]	WLL [t]		Anneau [Art]	Liaison [Art]	Crochet [Art]	Prix L = 1 m	+/- m
		à 45°	à 60°					
2-MGD-GBK-6	6	2,1	1,5	MGD-6-10	-	GBK-6-10	329.-	48.-
2-MGD-EGKN-6	6	2,1	1,5	MGD-6-10	-	EGKN-6-10	275.-	48.-
2-MGD-GBK-8	8	3,5	2,5	MGD-8-10	-	GBK-8-10	384.-	58.-
2-MGD-EGKN-8	8	3,5	2,5	MGD-8-10	-	EGKN-8-10	314.-	58.-
2-MGD-GBK-10	10	5,6	4,0	MGD-10-10	-	GBK-10-10	548.-	76.-
2-MGD-EGKN-10	10	5,6	4,0	MGD-10-10	-	EGKN-10-10	480.-	76.-
2-MGD-GBK-13	13	9,3	6,7	MGD-13-10	-	GBK-13-10	774.-	116.-
2-MGD-EGKN-13	13	9,3	6,7	MGD-13-10	-	EGKN-13-10	686.-	116.-
2-MGD-GBK-16	16	14,0	10,0	MGD-16-10	-	GBK-16-10	1414.-	194.-
2-MGD-EGKN-16	16	14,0	10,0	MGD-16-10	-	EGKN-16-10	1160.-	194.-

(A)



Jeu de levage GrabiQ à 2 brins (EN 818-4) avec anneau et maille d'accouplement (liaison), crochet de sécurité GBK ou crochet EGKN avec linguet



Article	Chaîne [Ø]	WLL [t]		Anneau [Art]	Liaison [Art]	Crochet [Art]	Prix L = 1 m	+/- m
		à 45°	à 60°					
2-MF-CLD-GBK-6	6	2,1	1,5	MF-86-10	CLD-6-10	GBK-6-10	338.-	48.-
2-MF-CLD-EGKN-6	6	2,1	1,5	MF-86-10	CLD-6-10	EGKN-6-10	284.-	48.-
2-MF-CLD-GBK-8	8	3,5	2,5	MF-108-10	CLD-8-10	GBK-8-10	393.-	58.-
2-MF-CLD-EGKN-8	8	3,5	2,5	MF-108-10	CLD-8-10	EGKN-8-10	323.-	58.-
2-MF-CLD-GBK-10	10	5,6	4,0	MF-1310-10	CLD-10-10	GBK-10-10	514.-	76.-
2-MF-CLD-EGKN-10	10	5,6	4,0	MF-1310-10	CLD-10-10	EGKN-10-10	446.-	76.-
2-MF-CLD-GBK-13	13	9,3	6,7	MF-1613-10	CLD-13-10	GBK-13-10	712.-	116.-
2-MF-CLD-EGKN-13	13	9,3	6,7	MF-1613-10	CLD-13-10	EGKN-13-10	624.-	116.-
2-MF-CLD-GBK-16	16	14,0	10,0	MF-2016-10	CLD-16-10	GBK-16-10	1231.-	194.-
2-MF-CLD-EGKN-16	16	14,0	10,0	MF-2016-10	CLD-16-10	EGKN-16-10	977.-	194.-

(A)





Jeu de levage GrabiQ à 3 brins (EN 818-4)
avec maille d'accouplement à raccourcisseur intégré
et crochet de sécurité GBK ou crochet EGKN avec
linguet



Article	Chaîne [Ø]	WLL [t] à 45° à 60°	Anneau [Art]	Liaison [Art]	Crochet [Art]	Prix L = 1 m +/- m
3-MF-CGD-CG-GBK-6	6	3,1 2,2	MF-108-10	CGD/CG	GBK-6-10	533.- 72.-
3-MF-CGD-CG-EGKN-6	6	3,1 2,2	MF-108-10	CGD/CG	EGKN-6-10	452.- 72.-
3-MF-CGD-CG-GBK-8	8	5,2 3,7	MF-1310-10	CGD/CG	GBK-8-10	628.- 87.-
3-MF-CGD-CG-EGKN-8	8	5,2 3,7	MF-1310-10	CGD/CG	EGKN-8-10	523.- 87.-
3-MF-CGD-CG-GBK-10	10	8,4 6,0	MF-1613-10	CGD/CG	GBK-10-10	881.- 114.-
3-MF-CGD-CG-EGKN-10	10	8,4 6,0	MF-1613-10	CGD/CG	EGKN-10-10	779.- 114.-
3-MF-CGD-CG-GBK-13	13	14,0 10,0	MF-2016-10	CGD/CG	GBK-13-10	1344.- 174.-
3-MF-CGD-CG-EGKN-13	13	14,0 10,0	MF-2016-10	CGD/CG	EGKN-13-10	1212.- 174.-
3-MF-CGD-CG-GBK-16	16	21,0 15,0	MF-2220-10	CGD/CG	GBK-16-10	2221.- 291.-
3-MF-CGD-CG-EGKN-16	16	21,0 15,0	MF-2220-10	CGD/CG	EGKN-16-10	1840.- 291.-

(A)



Jeu de levage GrabiQ à 3 brins (EN 818-4)
avec maille d'accouplement (liaison), crochet de
sécurité GBK ou crochet EGKN avec linguet



Article	Chaîne [Ø]	WLL [t] à 45° à 60°	Anneau [Art]	Liaison [Art]	Crochet [Art]	Prix L = 1 m +/- m
3-MF-CLD-CL-GBK-6	6	3,1 2,2	MF-108-10	CLD/CL	GBK-6-10	513.- 72.-
3-MF-CLD-CL-EGKN-6	6	3,1 2,2	MF-108-10	CLD/CL	EGKN-6-10	432.- 72.-
3-MF-CLD-CL-GBK-8	8	5,2 3,7	MF-1310-10	CLD/CL	GBK-8-10	601.- 87.-
3-MF-CLD-CL-EGKN-8	8	5,2 3,7	MF-1310-10	CLD/CL	EGKN-8-10	496.- 87.-
3-MF-CLD-CL-GBK-10	10	8,4 6,0	MF-1613-10	CLD/CL	GBK-10-10	779.- 114.-
3-MF-CLD-CL-EGKN-10	10	8,4 6,0	MF-1613-10	CLD/CL	EGKN-10-10	677.- 114.-
3-MF-CLD-CL-GBK-13	13	14,0 10,0	MF-2016-10	CLD/CL	GBK-13-10	1145.- 174.-
3-MF-CLD-CL-EGKN-13	13	14,0 10,0	MF-2016-10	CLD/CL	EGKN-13-10	1013.- 174.-
3-MF-CLD-CL-GBK-16	16	21,0 15,0	MF-2220-10	CLD/CL	GBK-16-10	1879.- 291.-
3-MF-CLD-CL-EGKN-16	16	21,0 15,0	MF-2220-10	CLD/CL	EGKN-16-10	1498.- 291.-

(A)

Jeu de levage GrabiQ à 4 brins (EN 818-4)
avec maille d'accouplement à raccourcisseur intégré
et crochet de sécurité GBK ou crochet EGKN avec
linguet



Article	Chaîne [Ø]	WLL [t] à 45° à 60°	Anneau [Art]	Liaison [Art]	Crochet [Art]	Prix L = 1 m +/- m
4-MF-CGD-GBK-6	6	3,1 2,2	MF-108-10	CGD-6-10	GBK-6-10	673.- 96.-
4-MF-CGD-EGKN-6	6	3,1 2,2	MF-108-10	CGD-6-10	EGKN-6-10	565.- 96.-
4-MF-CGD-GBK-8	8	5,2 3,7	MF-1310-10	CGD-8-10	GBK-8-10	789.- 116.-
4-MF-CGD-EGKN-8	8	5,2 3,7	MF-1310-10	CGD-8-10	EGKN-8-10	649.- 116.-
4-MF-CGD-GBK-10	10	8,4 6,0	MF-1613-10	CGD-10-10	GBK-10-10	1162.- 152.-
4-MF-CGD-EGKN-10	10	8,4 6,0	MF-1613-10	CGD-10-10	EGKN-10-10	1026.- 152.-
4-MF-CGD-GBK-13	13	14,0 10,0	MF-2016-10	CGD-13-10	GBK-13-10	1715.- 232.-
4-MF-CGD-EGKN-13	13	14,0 10,0	MF-2016-10	CGD-13-10	EGKN-13-10	1539.- 232.-
4-MF-CGD-GBK-16	16	21,0 15,0	MF-2220-10	CGD-16-10	GBK-16-10	2875.- 388.-
4-MF-CGD-EGKN-16	16	21,0 15,0	MF-2220-10	CGD-16-10	EGKN-16-10	2367.- 388.-

(A)



Jeu de levage GrabiQ à 4 brins (EN 818-4)
avec maille d'accouplement (liaison), crochet de
sécurité GBK ou crochet EGKN avec linguet



Article	Chaîne [Ø]	WLL [t] à 45° à 60°	Anneau [Art]	Liaison [Art]	Crochet [Art]	Prix L = 1 m +/- m
4-MF-CLD-GBK-6	6	3,1 2,2	MF-108-10	CLD-6-10	GBK-6-10	655.- 96.-
4-MF-CLD-EGKN-6	6	3,1 2,2	MF-108-10	CLD-6-10	EGKN-6-10	547.- 96.-
4-MF-CLD-GBK-8	8	5,2 3,7	MF-1310-10	CLD-8-10	GBK-8-10	769.- 116.-
4-MF-CLD-EGKN-8	8	5,2 3,7	MF-1310-10	CLD-8-10	EGKN-8-10	629.- 116.-
4-MF-CLD-GBK-10	10	8,4 6,0	MF-1613-10	CLD-10-10	GBK-10-10	992.- 152.-
4-MF-CLD-EGKN-10	10	8,4 6,0	MF-1613-10	CLD-10-10	EGKN-10-10	856.- 152.-
4-MF-CLD-GBK-13	13	14,0 10,0	MF-2016-10	CLD-13-10	GBK-13-10	1429.- 232.-
4-MF-CLD-EGKN-13	13	14,0 10,0	MF-2016-10	CLD-13-10	EGKN-13-10	1253.- 232.-
4-MF-CLD-GBK-16	16	21,0 15,0	MF-2220-10	CLD-16-10	GBK-16-10	2387.- 388.-
4-MF-CLD-EGKN-16	16	21,0 15,0	MF-2220-10	CLD-16-10	EGKN-16-10	1879.- 388.-

(A)



Bascule d'équilibrage

Optimisation de la capacité avec la bascule Axzion pour chaîne de levage

- meilleure répartition de la charge
- Compensation des petites différences de longueur
- Tous les brins à pleine capacité



Axzion – Bascule d'équilibrage

Même si la charge est symétrique, les imprécisions mineures rencontrées dans les conditions pratiques de la disposition des points d'ancrage mais aussi les tolérances de longueur des brins de chaîne peuvent réduire la capacité de charge. Il en va de même pour une répartition asymétrique mineure du poids de la charge. Dans l'exemple d'un jeu de levage en chaîne à 4 brins, trois brins seulement peuvent être considérés comme porteurs. Souvent, il faut choisir le diamètre de chaîne directement supérieur induisant un poids propre supérieur de l'élingue.

Les élingueurs expérimentés et formés connaissent la solution : une bascule d'équilibrage intégrée. Celle-ci permet de compenser de petites imprécisions et une répartition nettement meilleure de la charge. Avec une compensation complète des asymétries, les quatre brins peuvent ensuite être considérés comme entièrement porteurs. Cela permet d'optimiser considérablement la capacité de charge des chaînes de levage.

Une bascule d'équilibrage est montée dans l'un des deux jeux en chaîne GrabiQ à 2 brins pour obtenir une répartition équilibrée sur les quatre brins. Les composants habituels du système modulaire GrabiQ peuvent être utilisés.

SpanSet® – Certified Safety

Ex. jeu de levage en chaîne à brins de Ø 8mm - 2 x 2 Brins à 45° (1 jeu avec une bascule d'équilibrage)

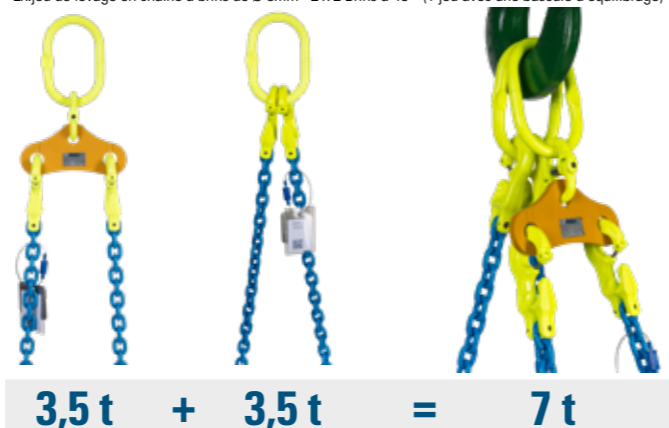

Équilibreur type E

Côté grue avec liaison «G» montable sur anneau ovale. Côté charge avec multi-couplage «CG» raccourcissable, avec couplage «CL» ou liaison «G», combinable avec le système modulaire GrabiQ.

Article	Chaîne [Ø]	WLL [t]		L [mm]	B [mm]	D [mm]	E [mm]	G [mm]	Poids [kg]	Prix
		à 45°	à 60°							
E-8-10	8	3,5	2,5	102	203	20	20	27	1,1	315.-
E-10-10	10	5,6	4,0	127	244	23	34	35	2,1	330.-

(A)

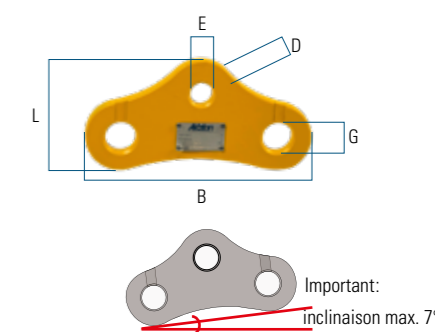

GrabiQ-Jeu de levage à 2-Brins avec équilibreur

avec anneau ovale et multi-couplage, raccourcissable, crochets de sécurité à fermeture automatique GBK ou crochets de levage à linguet EGKN



Article	Chaîne [Ø]	WLL [t]		Anneau ovale [Art]	Liaison [Art]	Crochet [Art]	Prix	
		à 45°	à 60°				L = 1 m	+/- m
2-MF-E-CG-GBK-8	8	3,5	2,5	MF-108-10	CG-8-10	GBK-8-10	720.-	56.-
2-MF-E-CG-EGKN-8	8	3,5	2,5	MF-108-10	CG-8-10	EGKN-8-10	652.-	56.-
2-MF-E-CG-GBK-10	10	5,6	4,0	MF-1310-10	CG-10-10	GBK-10-10	887.-	74.-
2-MF-E-CG-EGKN-10	10	5,6	4,0	MF-1310-10	CG-10-10	EGKN-10-10	821.-	74.-

(A)

GrabiQ-Jeu de levage à 2-Brins

avec anneau ovale et multi-couplage, raccourcissable, crochets de sécurité à fermeture automatique GBK ou crochets de levage à linguet EGKN



Article	Chaîne [Ø]	WLL [t]		Anneau ovale [Art]	Liaison [Art]	Crochet [Art]	Prix	
		à 45°	à 60°				L = 1 m	+/- m
2-MF-CG-GBK-8	8	3,5	2,5	MF-108-10	CG-8-10	GBK-8-10	425.-	56.-
2-MF-CG-EGKN-8	8	3,5	2,5	MF-108-10	CG-8-10	EGKN-8-10	357.-	56.-
2-MF-CG-GBK-10	10	5,6	4,0	MF-1310-10	CG-10-10	GBK-10-10	558.-	74.-
2-MF-CG-EGKN-10	10	5,6	4,0	MF-1310-10	CG-10-10	EGKN-10-10	492.-	74.-

(A)



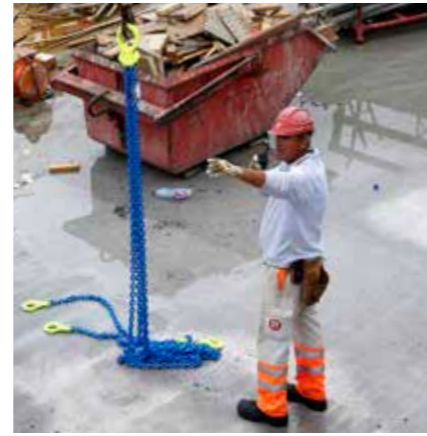
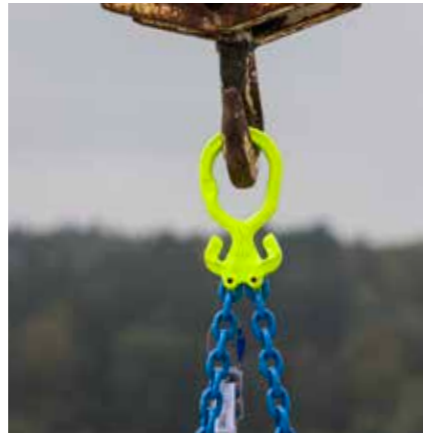

Information
La capacité de ces composants est calculée d'après la norme EN818-4 toujours pour un angle allant de 0 – 45°



Jeu de levage GrabiQ à 2 brins avec anneau surdimensionné (EN 818-4)
avec liaison/raccourcisseurs et crochet de sécurité GBK ou crochet EGKN avec linguet



Article	Chaîne [Ø]	WLL [t]		Anneau [Art]	Liaison [Art]	Crochet [Art]	Prix L = 1 m	+/- m
		à 45°	à 60°					
2-MFX-CGD-GBK-8	8	3,5	2,5	MFX-108-10	CGD-8-10	GBK-8-10	457.-	56.-
2-MFX-CGD-EGKN-8	8	3,5	2,5	MFX-108-10	CGD-8-10	EGKN-8-10	389.-	56.-
2-MFX-CGD-GBK-10	10	5,6	4,0	MFX-1310-10	CGD-10-10	GBK-10-10	661.-	74.-
2-MFX-CGD-EGKN-10	10	5,6	4,0	MFX-1310-10	CGD-10-10	EGKN-10-10	595.-	74.-
2-MFX-CGD-GBK-13	13	9,3	6,7	MFX-1613-10	CGD-13-10	GBK-13-10	935.-	112.-
2-MFX-CGD-EGKN-13	13	9,3	6,7	MFX-1613-10	CGD-13-10	EGKN-13-10	849.-	112.-
2-MFX-CGD-GBK-16	16	14,0	10,0	MFX-2016-10	CGD-16-10	GBK-16-10	1503.-	188.-
2-MFX-CGD-EGKN-16	16	14,0	10,0	MFX-2016-10	CGD-16-10	EGKN-16-10	1257.-	188.-

(A)



Jeu de levage GrabiQ à 2 brins avec anneau surdimensionné (EN 818-4)
avec crochet de sécurité GBK ou crochet EGKN avec linguet



Article	Chaîne [Ø]	WLL [t]		Anneau [Art]	Liaison [Art]	Crochet [Art]	Prix L = 1 m	+/- m
		à 45°	à 60°					
2-MFX-CLD-GBK-8	8	3,5	2,5	MFX-108-10	CLD-8-10	GBK-8-10	448.-	56.-
2-MFX-CLD-EGKN-8	8	3,5	2,5	MFX-108-10	CLD-8-10	EGKN-8-10	380.-	56.-
2-MFX-CLD-GBK-10	10	5,6	4,0	MFX-1310-10	CLD-10-10	GBK-10-10	578.-	74.-
2-MFX-CLD-EGKN-10	10	5,6	4,0	MFX-1310-10	CLD-10-10	EGKN-10-10	512.-	74.-
2-MFX-CLD-GBK-13	13	9,3	6,7	MFX-1613-10	CLD-13-10	GBK-13-10	796.-	112.-
2-MFX-CLD-EGKN-13	13	9,3	6,7	MFX-1613-10	CLD-13-10	EGKN-13-10	710.-	112.-
2-MFX-CLD-GBK-16	16	14,0	10,0	MFX-2016-10	CLD-16-10	GBK-16-10	1265.-	188.-
2-MFX-CLD-EGKN-16	16	14,0	10,0	MFX-2016-10	CLD-16-10	EGKN-16-10	1019.-	188.-

(A)

Anneau (EN 1677)

MF = avec bord embouti, M = sans bord embouti

Article	WLL [t]	L [mm]	E [mm]	D [mm]	Poids [kg]	Prix
MF-6-10	1,25	100	60	11	0,2	20.-
MF-86-10	2,5	125	70	14	0,4	21.-
MF-108-10	4,0	140	80	17	0,8	26.-
MF-1310-10	7,5	160	95	22	1,5	40.-
MF-1613-10	10,0	190	110	28	2,8	54.-
MF-2016-10	17,0	240	140	34	5,2	123.-
MF-2220-10	25,0	250	150	40	7,3	181.-
M-2622-10	28,0	250	150	42	7,8	187.-
M-32-10	33,0	300	180	45	11,7	241.-
M-3226-10	43,0	300	200	50	14,8	313.-
M-3632-10	56,0	350	200	55	20,7	433.-
M-4536-10	70,0	375	210	60	26,4	534.-

(A)

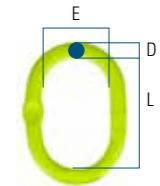

Anneau pour crochet de grue surdimensionné (EN 1677)

Anneau spécial avec forme asymétrique pour crochet de grue DIN 15401

Article	WLL [t]	L [mm]	E [mm]	D [mm]	Poids [kg]	Prix
MFH-1310-10	7,5	230	125	22	1,9	162.-
MFH-1613-10	10,0	250	135	28	3,2	221.-
MFH-2016-10	17,0	280	135	32	4,6	231.-
MFH-2220-10	28,0	320	175	40	8,6	242.-
MFHW-2220-10	25,0	355	225	40	9,9	296.-

(A)

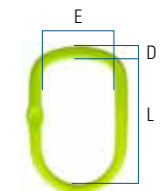

Anneau surdimensionné (EN 1677)

pour jeux de levage à 3 ou 4 brins. Liaisons CL, CLD, CG, CGD et G*

Article	WLL [t]	L [mm]	E [mm]	D [mm]	Poids [kg]	Prix
MFX-108-10	4,0	340	180	25	3,7	93.-
MFX-1310-10	6,7	340	180	28	4,7	118.-
MFX-1613-10	10,0	340	180	34	7,1	160.-
MFX-2016-10	16,0	340	180	40	8,5	192.-

(A)



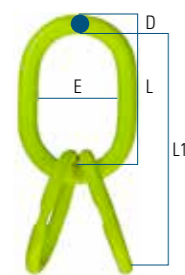

Anneau triple (EN 1677)

pour jeux de levage à 3 ou 4 brins, avec bord embouti

Article	WLL [t]	L1 [mm]	L [mm]	E [mm]	D [mm]	Poids [kg]	Prix
MT-6-10	3,5	270	150	90	19	1,8	64.–
MT-8-10	5,2	300	160	95	22	3,0	82.–
MT-10-10	11,5	360	200	120	30	6,4	156.–
MT-13-10	17,0	450	250	150	40	14,2	322.–
MT-16-10	28,0	500	300	200	50	23,0	550.–
MT-20-10	35,0	550	300	200	55	31,5	684.–
MT-22-10	53,0	610	350	200	60	46,0	820.–
MT-26-10	70,0	730	450	250	70	71,0	2100.–
MT-32-10	90,0	750	450	260	80	91,0	2560.–

(A)

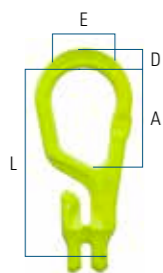

Maille de tête multiple (EN 1677)

pour 1 brin avec raccourcisseur intégré

Article	WLL [t]	L [mm]	A [mm]	E [mm]	D [mm]	Poids [kg]	Prix
MG-6-10	1,5	145	88	60	15	0,5	53.–
MG-8-10	2,5	171	92	60	18	0,9	64.–
MG-10-10	4,0	211	113	75	22	1,8	120.–
MG-13-10	6,7	261	138	90	26	3,5	168.–
MG-16-10	10,0	311	157	105	31	6,1	277.–

(A)

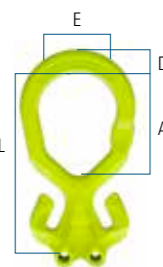

Maille de tête multiple (EN 1677)

pour 2 brins avec raccourcisseurs intégrés

Article	WLL [t]	L [mm]	A [mm]	E [mm]	D [mm]	Poids [kg]	Prix
MGD-6-10	2,1	144	90	60	17	0,7	85.–
MGD-8-10	3,5	171	100	75	21	1,3	104.–
MGD-10-10	5,6	211	124	90	24	2,3	193.–
MGD-13-10	9,5	262	149	105	31	5,2	259.–
MGD-16-10	14,0	310	175	120	35	7,9	522.–

(A)

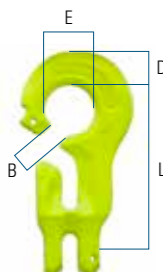

Maille d'accouplement (EN 1677)

pour 1 brin avec raccourcisseur

Article	WLL [t]	L [mm]	E [mm]	B [mm]	D [mm]	Poids [kg]	Prix
CG-6-10	1,5	80	24	11	19	0,3	54.–
CG-8-10	2,5	107	32	12	24	0,7	66.–
CG-10-10	4,0	134	40	15	29	1,5	88.–
CG-13-10	6,7	172	52	18	38	3,2	160.–
CG-16-10	10,0	215	64	22	47	6,1	237.–

(A)

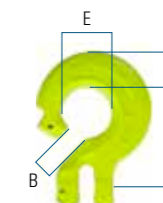

Maille d'accouplement (EN 1677)

pour 1 brin

Article	WLL [t]	L [mm]	E [mm]	B [mm]	D [mm]	Poids [kg]	Prix
CL-6-10	1,5	43	24	11	18	0,2	43.–
CL-8-10	2,5	58	32	12	24	0,5	49.–
CL-10-10	4,0	74	40	15	29	1,0	71.–
CL-13-10	6,7	94	52	18	38	2,0	104.–
CL-16-10	10,0	119	64	22	48	3,8	139.–

(A)

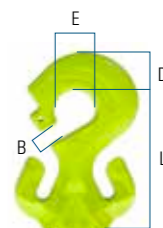

Maille d'accouplement (EN 1677)

pour 2 brins avec raccourcisseurs intégrés

Article	WLL [t]	L [mm]	E [mm]	B [mm]	D [mm]	Poids [kg]	Prix
CGD-6-10	2,1	79	24	11	20	0,6	82.–
CGD-8-10	3,5	107	32	12	29	1,1	97.–
CGD-10-10	5,6	134	40	15	37	2,2	204.–
CGD-13-10	9,5	173	48	19	48	5,4	286.–
CGD-16-10	14,0	215	64	22	57	9,1	460.–

(A)

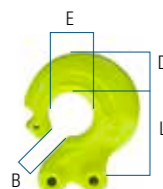

Maille d'accouplement (EN 1677)

pour 2 brins

Article	WLL [t]	L [mm]	E [mm]	B [mm]	D [mm]	Poids [kg]	Prix
CLD-6-10	2,1	43	24	11	22	0,4	73.–
CLD-8-10	3,5	58	32	12	29	0,6	87.–
CLD-10-10	5,6	74	40	15	37	1,2	119.–
CLD-13-10	9,5	94	52	18	46	3,1	143.–
CLD-16-10	14,0	119	64	25	57	5,5	216.–

(A)



Maille d'accouplement (EN 1677)

2 pièces, axe inclus

Article	WLL [t]	L [mm]	B [mm]	C [mm]	F [mm]	Poids [kg]	Prix
G-6-10	1,5	45	15	16	8	0,1	31.–
G-8-10	2,5	56	18	22	9	0,2	32.–
G-10-10	4,0	68	25	26	12	0,3	41.–
G-13-10	6,7	89	29	33	15	0,7	55.–
G-16-10	10,0	106	36	40	19	1,4	76.–
G-20-10	16,0	125	43	44	23	2,2	105.–
G-22-10	20,0	152	50	59	26	3,5	151.–
G-26-10	27,0	161	58	61	33	5,7	334.–

(A)

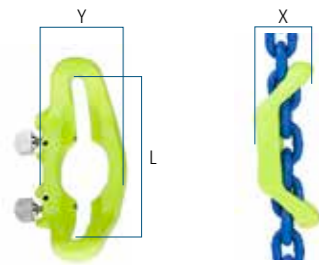

Raccourcisseur (EN 1677)
avec sécurité

Article	WLL [t]	L [mm]	X [mm]	Y [mm]	Poids [kg]	Prix
MIG-8-10	2,5	95	50	60	0,7	158.-
MIG-10-10	4,0	125	70	77	1,1	176.-
MIG-13-10	6,7	150	90	80	2,6	232.-

(A)

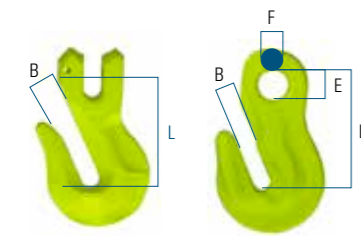

Crochet raccourcisseur (EN 1677)
GG = à chape / OG = avec œillet

Article	WLL [t]	L [mm]	B [mm]	E [mm]	F [mm]	Poids [kg]	Prix
GG-8-10	2,5	57	11	-	-	0,4	44.-
GG-10-10	4,0	76	12	-	-	0,9	59.-
GG-13-10	6,7	97	16	-	-	1,8	89.-
GG-16-10	10,0	124	20	-	-	3,1	172.-
GG-20-10	16,0	147	26	-	-	7,0	252.-
OG-22-10	20,0	187	26	46	32	8,6	220.-
OG-26-10	27,0	228	32	55	38	14,0	838.-

(A)

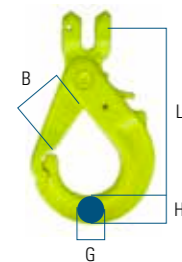

Crochet de sécurité (EN 1677)
à chape avec verrouillage automatique sous charge

Article	WLL [t]	L [mm]	B [mm]	H [mm]	G [mm]	Poids [kg]	Prix
GBK-6-10	1,5	87	26	17	15	0,4	88.-
GBK-8-10	2,5	119	36	22	20	0,8	101.-
GBK-10-10	4,0	150	47	29	22	1,4	127.-
GBK-13-10	6,7	172	53	38	29	2,7	187.-
GBK-16-10	10,0	208	68	45	30	4,4	334.-

(A)

Crochet de sécurité (EN 1677)
avec œillet à verrouillage automatique sous charge

Article	WLL [t]	L [mm]	B [mm]	E [mm]	H [mm]	G [mm]	Poids [kg]	Prix
OBK-6-10	1,5	103	26	22	17	15	0,4	76.-
OBK-7/8-10	2,5	139	37	28	22	20	0,8	88.-
OBK-10-10	4,0	170	47	34	29	22	1,3	111.-
OBK-13-10	6,7	206	53	44	38	29	2,6	162.-
OBK-16-10	10,0	251	68	56	45	29	4,4	306.-
OBK-18/20-10	16,0	293	74	60	56	44	7,3	501.-

(A)

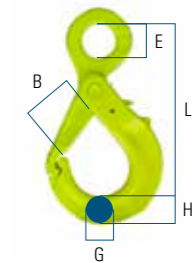

Crochet (EN 1677)
à chape avec linguet de sécurité

Article	WLL [t]	L [mm]	B [mm]	H [mm]	G [mm]	Poids [kg]	Prix
EGKN-6-10	1,5	86	24,5	20	17	0,3	61.-
EGKN-8-10	2,5	95	28	23	17	0,5	66.-
EGKN-10-10	4,0	121	35	31	23	1,0	93.-
EGKN-13-10	6,7	145	42	38	28	2,1	143.-
EGKN-16-10	10,0	170	52	46	36	3,9	207.-
EGKN-20-10	16,0	209	61	60	42	7,6	313.-

(A)

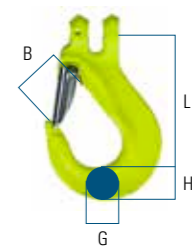

Crochet (EN 1677)
à œillet avec linguet de sécurité

Article	WLL [t]	L [mm]	B [mm]	E [mm]	H [mm]	G [mm]	Poids [kg]	Prix
EKN-6-10	1,5	94	24	22	20	17	0,4	44.-
EKN-7/8-10	2,5	108	28	28	23	17	0,5	49.-
EKN-10-10	4,0	134	37	34	30	23	1,0	64.-
EKN-13-10	6,7	166	42	44	38	28	2,1	108.-
EKN-16-10	10,0	203	50	56	47	36	3,9	175.-
EKN-20-10	16,0	229	60	60	60	42	6,3	231.-
EKN-22-10	20,0	267	73	64	67	43	8,7	394.-
EKN-26-10	27,0	301	82	66	75	51	13,2	687.-

(A)

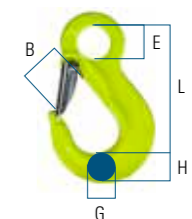

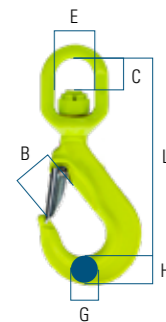

Crochet à émerillon et linguet de sécurité (EN 1677)

Article	WLL [t]	L [mm]	B [mm]	C [mm]	E [mm]	H [mm]	G [mm]	Poids [kg]	Prix
LKN-7/8-10	2,5	155	28	28	38	24	18	0,8	142.-
LKN-10-10	4,0	192	35	37	44	31	23	1,5	181.-
LKN-13-10	6,7	238	40	47	48	38	28	3,0	254.-
LKN-16-10	10,0	295	53	65	61	43	34	5,0	327.-

(A)

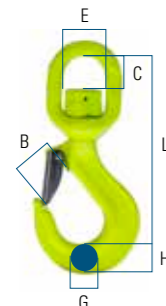

Crochet avec roulement à billes et linguet de sécurité (EN 1677)

Article	WLL [t]	L [mm]	B [mm]	C [mm]	E [mm]	H [mm]	G [mm]	Poids [kg]	Prix
LKNK-7/8-10	2,5	154	28	28	38	24	18	0,9	177.-
LKNK-10-10	4,0	191	35	35	44	31	23	1,6	233.-
LKNK-13-10	6,7	236	40	45	48	38	28	3,2	317.-
LKNK-16-10	10,0	293	53	62	61	43	34	5,3	409.-

(A)

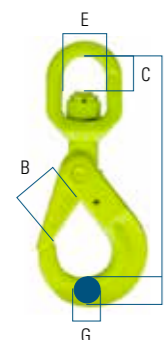

Crochet sécurité à émerillon avec verrouillage automatique sous charge (EN 1677)

Article	WLL [t]	L [mm]	B [mm]	C [mm]	E [mm]	H [mm]	G [mm]	Poids [kg]	Prix
BKL-6-10	1,5	149	29	23	33	21	15	0,7	151.-
BKL-7/8-10	2,5	183	37	27	38	26	17	1,2	179.-
BKL-10-10	4,0	218	45	37	44	31	21	2,0	214.-
BKL-13-10	6,7	282	55	49	48	40	30	4,0	321.-
BKL-16-10	10,0	341	62	65	61	50	37	7,2	549.-
BKL-18/20-10	16,0	368	68	70	72	62	44	11,4	817.-

(A)

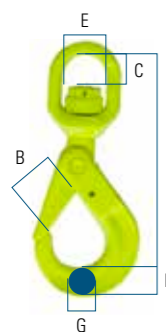

Crochet sécurité avec roulement à billes (tournant sous charge) verrouillage automatique sous charge (EN 1677)

Article	WLL [t]	L [mm]	B [mm]	C [mm]	E [mm]	H [mm]	G [mm]	Poids [kg]	Prix
BKLN-6-10	1,5	149	29	24	33	21	15	0,7	185.-
BKLN-7/8-10	2,5	183	37	27	38	26	17	1,2	206.-
BKLN-10-10	4,0	218	45	35	44	31	21	2,0	243.-
BKLN-13-10	6,7	280	55	45	48	40	30	4,0	369.-
BKLN-16-10	10,0	339	62	61	61	50	37	7,4	631.-
BKLN-18/20-10	16,0	368	68	60	72	62	44	11,5	968.-
BKLN-20-10	20,0	436	79	80	80	62	50	16,8	1590.-
BKLN-26-10	27,0	486	100	110	102	68	54	26,0	2650.-

(A)

Crochet de fonderie (EN 1677)

Article	WLL [t]	L [mm]	B [mm]	H [mm]	G [mm]	Poids [kg]	Prix
OKE-7/8-10	2,5	124	63	26	21	0,8	43.-
OKE-10-10	4,0	151	76	30	26	1,4	70.-
OKE-13-10	6,7	184	90	39	33	2,8	122.-
OKE-16-10	10,0	218	102	46	40	4,9	190.-
OKE-20-10	16,0	247	114	60	46	7,2	372.-
OKE-22-10	20,0	275	120	70	60	11,3	484.-
OKE-26-10	27,0	300	113	77	64	16,0	1800.-

(A)

Chaîne utilisable jusqu'à 200 °C max. (EN 818)

Article	WLL [t]	L [mm]	D [mm]	E [mm]	Poids [kg]	Prix / m
KLA-6-10	1,5	18	6	8	0,8	24.-
KLA-8-10	2,5	24	8	11	1,4	29.-
KLA-10-10	4,0	30	10	14	2,3	38.-
KLA-13-10	6,7	39	13	18	3,8	58.-
KLA-16-10	10,0	48	16	22	5,6	97.-
KLA-20-10	16,0	60	20	29	9,4	161.-
KLA-22-10	20,0	66	22	31	11,8	244.-
KLA-26-10	27,0	78	26	37	14,6	325.-

(A)

Crochet conteneur CH-3 Utiliser à 90° / CH-3 H Utiliser à 45° droite / CH-3 V Utiliser à 45° gauche (EN 1677)

Article	WLL [t]	A [mm]	L [mm]	E [mm]	B [mm]	H [mm]	G [mm]	Poids [kg]	Prix
CH3	12,5	25	187	70	46	47	75	3,8	199.-
CH3H	12,5	25	187	70	46	47	75	3,8	218.-
CH3V	12,5	25	187	70	46	47	75	3,8	218.-

(A)

Crochet conteneur avec sangle de positionnement avec aimant (EN 1677)

CHHAH = Utiliser à 45° droite / CHHAV = Utiliser à 45° gauche

Article	WLL [t]	A [mm]	L [mm]	E [mm]	B [mm]	H [mm]	G [mm]	Poids [kg]	Prix
CHHAH	12,5	25	187	70	46	47	75	3,8	318.-
CHHAV	12,5	25	187	70	46	47	75	3,8	318.-

(FB)

Sangle de positionnement empêche un décrochage intempestif du crochet conteneur

Article	Prix
CHHA	98.-

(B)

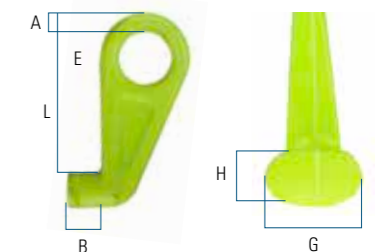
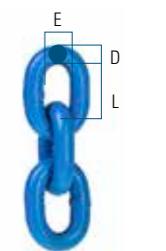
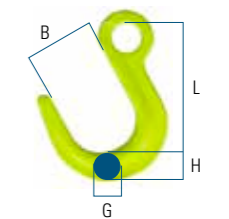

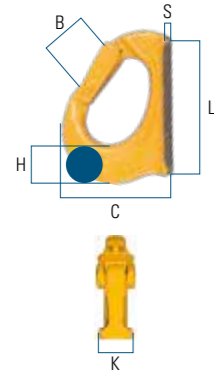

Crochet à souder pour pelleuse

Article	WLL [t]	L [mm]	C [mm]	S [mm]	H [mm]	B [mm]	K [mm]	Poids [kg]	Prix
UKN-0,75	0,75	81,5	56	5	20	20	19	0,3	88.–
UKN-1	1,0	95	72	6	25	21	25	0,6	101.–
UKN-2	2,0	114	86	8	30	26	30	1,0	114.–
UKN-3	3,0	132	105	10	30	29	35	1,3	124.–
UKN-4	4,0	140	111	11	38	29	42	1,9	163.–
UKN-5	5,0	165	130	12	46	34	45	2,8	218.–
UKN-8	8,0	172	133	13	51	34	50	3,7	287.–
UKN-10	10,0	220	168	14	58	47	55	6,3	345.–
UKN-15	15,0	240	188	13	67	53	55	8,8	489.–

(A)

Anneau ouvert (EN 1677)

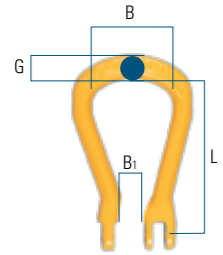

Article	WLL [t]	L [mm]	B [mm]	G [mm]	B1 [mm]	Poids [kg]	Prix
SKO-7/8-8	2,0	99	50	14	15	0,31	55.–
SKO-10-8	3,2	127	66	18	20	0,60	98.–
SKO-13-8	5,3	145	72	22	25	1,00	108.–
SKO-16-8	8,0	175	82	25	30	1,60	134.–
SKO-18/20-8	12,5	204	105	30	36	2,60	214.–

(A)

Émerillon à billes isolé (EN 1677)
jusqu'à 1000 Volt, grade 8



Article	WLL [t]	L [mm]	D [mm]	Poids [kg]	Prix
SKLI-7/8-8	2,0	75	48	0,7	454.–
SKLI-10-8	3,2	96	59	1,4	501.–
SKLI-13-8	5,3	120	75	2,9	755.–
SKLI-16-8	8,0	137	90	4,9	877.–
SKLI-18/20-8	12,5	159	104	7,2	1085.–

(A)

Crochet à chape avec linguet (EN 1677)

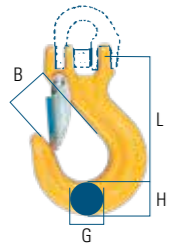

Article	WLL [t]	L [mm]	B [mm]	G [mm]	H [mm]	Poids [kg]	Prix
SKN-7/8-8	2,0	90	27	18	21	0,4	60.–
SKN-10-8	3,2	115	34	23	29	0,9	71.–
SKN-13-8	5,3	145	42	28	36	1,8	113.–
SKN-16-8	8,0	178	54	34	43	3,4	170.–
SKN-18/20-8	12,5	197	59	41	51	5,0	253.–

(A)

Manille-Lok (EN 1677)

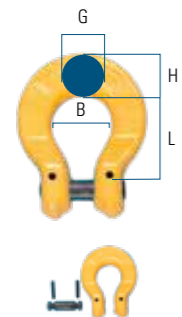

Article	WLL [t]	L [mm]	B [mm]	G [mm]	H [mm]	Poids [kg]	Prix
BL-6-8	1,1	27	20	9	14	0,1	23.–
BL-7/8-8	2,0	35	25	11	18	0,2	26.–
BL-10-8	3,2	45	32	14	22	0,4	35.–
BL-13-8	5,3	56	40	17	28	1,0	51.–
BL-16-8	8,0	68	50	22	35	1,4	86.–

(A)

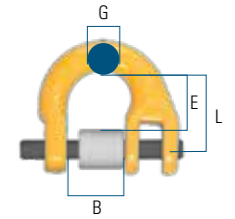

Demi-maille d'accouplement ronde (EN 1677)

Article	WLL [t]	L [mm]	B [mm]	E [mm]	G [mm]	Poids [kg]	Prix
SKT-7/8-8	2,0	28	18	22	9	0,09	21.–
SKT-10-8	3,2	34	25	26	12	0,18	29.–
SKT-13-8	5,3	44	29	33	15	0,39	38.–
SKT-16-8	8,0	52	36	40	19	0,65	46.–
SKT-18/20-8	12,5	63	43	48	22	1,10	65.–
SKT-22-8	15,5	75	50	59	24	1,70	77.–
SKT-26-8	21,6	80	58	61	29	2,60	191.–

(A)

Demi-maille d'accouplement plate (EN 1677)

Article	WLL [t]	L [mm]	B [mm]	E [mm]	Poids [kg]	Prix
SKR-7/8-8	2,0	35	40	18	0,2	29.–
SKR-10-8	3,2	42	47	24	0,4	35.–
SKR-13-8	5,3	50	53	29	0,7	66.–
SKR-16-8	8,0	62	67	35	1,2	124.–
SKR-18/20	12,5	71	80	43	1,9	143.–
SKR-22-8	15,5	111	125	50	5,3	204.–
SKR-26-8	21,6	129	150	58	9,0	272.–

(A)

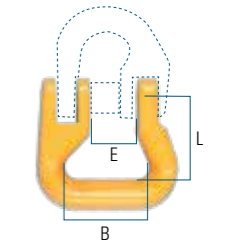

Crochet S haute résistance

Article	WLL [kg]	A [mm]	C [mm]	D [mm]	L [mm]	Prix
S-150	150	28	28	10	105	30.–
S-250	250	38	38	12	140	36.–
S-350	350	50	50	14	170	41.–
S-500	500	63	63	16	205	61.–
S-750	750	76	76	20	245	91.–
S-1000	1000	88	88	22	275	126.–
S-1300	1300	101	101	26	331	156.–
S-1500	1500	114	114	28	381	169.–
S-2000	2000	127	127	32	407	210.–
S-2400	2400	139	139	36	432	237.–
S-2800	2800	150	150	38	460	329.–

(AC)

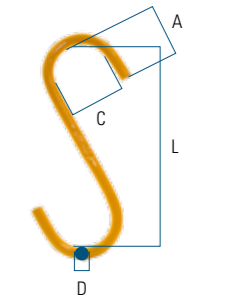

Crochet S à œillet haute résistance

Article	WLL [kg]	A [mm]	C [mm]	D [mm]	L [mm]	Prix
SO-100	100	28	28	8	115	36.–
SO-150	150	28	28	10	115	36.–
SO-250	250	38	38	12	153	39.–
SO-350	350	50	50	14	191	45.–
SO-500	500	63	63	16	229	64.–
SO-750	750	76	76	20	267	101.–
SO-1000	1000	88	88	22	305	138.–
SO-1300	1300	101	101	26	331	165.–
SO-1500	1500	114	114	28	381	193.–
SO-2000	2000	127	127	32	407	258.–
SO-2400	2400	139	139	36	432	335.–
SO-2800	2800	150	150	38	460	387.–

(AC)

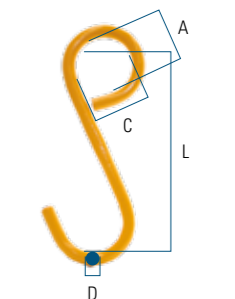

Accessoires GrabiQ chaînes de grade 10 et chaînes de grade 8



Axe de rechange pour crochet à chape

Grade 10

Article	WLL [t]	Prix
CLS-6-10	1,5	10.-
CLS-8-10	2,5	10.-
CLS-10-10	4,0	11.-
CLS-13-10	6,7	13.-
CLS-16-10	10,0	21.-

(A)



Axe de rechange

pour maille d'accouplement

Article	WLL [t]	Prix
SKA-6-10	1,5	9.-
SKA-7/8-10	2,5	10.-
SKA-10-10	4,0	11.-
SKA-13-10	6,7	14.-
SKA-16-10	10,0	17.-
SKA-20-10	16,0	28.-
SKA-22-10	20,0	39.-
SKA-26-10	27,0	76.-

(A)



Axe de rechange pour crochet à chape

Grade 8

Article	WLL [t]	Prix
BLA-6-8	1,5	10.-
BLA-7/8-8	2,5	11.-
BLA-10-8	4,0	13.-
BLA-13-8	6,7	18.-
BLA-16-8	10,0	21.-

(A)



Linguet, kit de rechange pour crochet pelleuse UKN

Article	Pour crochet	Prix
RDUKN0,75	UKN-0,75	55.-
RDUKN1	UKN-1	55.-
RDUKN2	UKN-2	60.-
RDUKN3/4	UKN-3/UKN-4	76.-
RDUKN5/8	UKN-5/UKN-8	80.-
RDUKN10	UKN-10	117.-
RDUKN15	UKN-15	181.-

(A)

Accessoires GrabiQ chaînes de grade 10 et chaînes de grade 8

Linguet, kit de rechange pour crochet OBK/GBK

Article	Taille	Prix
RDOBK6	6	20.-
RDOBK7/8	7/8	14.-
RDOBK10	10	17.-
RDOBK13	13	23.-
RDOBK16	16	43.-
RDBK18/20	18/20	61.-

(A)



Linguet, kit de rechange pour crochet BKL/BKLK/BKG

Article	Taille	Prix
RDBK5/6	6	14.-
RDBK7/8	7/8	14.-
RDBK10	10	15.-
RDBK13	13	22.-
RDBK16	16	40.-
RDBK18/20	18/20	61.-

(A)



Linguet, kit de rechange pour crochet EKN/EGKN/LKN/LKNK/SKN

Article	Taille	Prix
RDEKN6	6	13.-
RDEKN7/8	7/8	14.-
RDEKN10	10	16.-
RDEKN13	13	23.-
RDEKN16	16	28.-
RDEKN18/20	18/20	34.-

(A)



Linguet, kit de rechange pour crochet EKN/EGKN/LKN/LKNK/SKN

Article	Taille	Prix
RDGKN-7/8	7/8	14.-
RDGKN-10	10	16.-
RDGKN-13	13	23.-
RDGKN-16	16	28.-

(A)



D'autres sets de rechange sur demande



Jeu de levage en chaîne à 1 brin EXOSET® (EN 818-4)
avec anneau, raccourcisseur, crochet à verrouillage automatique CRFX ou crochet à linguet de sécurité CBX



Article	Chaîne [Ø]	WLL [t]	Anneau [Art]	Liaison [Art]	Crochet [Art]	Prix L = 1 m	+/- m
1-CRFX-CFX-6	6	1,4	UMS-86-10	CLX-6-10	CRFX-6-10	152.-	20.-
1-CBX-CFX-6	6	1,4	UMS-86-10	CLX-6-10	CBX-6-10	119.-	20.-
1-CRFX-CFX-8	8	2,5	UMS-86-10	CLX-8-10	CRFX-8-10	173.-	25.-
1-CBX-CFX-8	8	2,5	UMS-86-10	CLX-8-10	CBX-8-10	132.-	25.-
1-CRFX-CFX-10	10	4,0	UMS-108-10	CLX-10-10	CRFX-10-10	218.-	33.-
1-CBX-CFX-10	10	4,0	UMS-108-10	CLX-10-10	CBX-10-10	171.-	33.-
1-CRFX-CFX-13	13	6,7	UMS-1310-10	CLX-13-10	CRFX-13-10	344.-	46.-
1-CBX-CFX-13	13	6,7	UMS-1310-10	CLX-13-10	CBX-13-10	272.-	46.-
1-CRFX-CFX-16	16	10,0	UMS-1613-10	CLX-16-10	CRFX-16-10	500.50	77.-
1-CBX-CFX-16	16	10,0	UMS-1613-10	CLX-16-10	CBX-16-10	447.-	77.-

(A)



Jeu de levage en chaîne à 1 brin EXOSET® (EN 818-4)
avec anneau, crochet à verrouillage automatique CRFX ou crochet à linguet de sécurité CBX



Article	Chaîne [Ø]	WLL [t]	Anneau [Art]	Liaison [Art]	Crochet [Art]	Prix L = 1 m	+/- m
1-CRFX-6	6	1,4	UMS-86-10	CLX-6-10	CRFX-6-10	128.-	20.-
1-CBX-6	6	1,4	UMS-86-10	CLX-6-10	CBX-6-10	95.-	20.-
1-CRFX-8	8	2,5	UMS-86-10	CLX-8-10	CRFX-8-10	147.-	25.-
1-CBX-8	8	2,5	UMS-86-10	CLX-8-10	CBX-8-10	106.-	25.-
1-CRFX-10	10	4,0	UMS-108-10	CLX-10-10	CRFX-10-10	184.-	33.-
1-CBX-10	10	4,0	UMS-108-10	CLX-10-10	CBX-10-10	137.-	33.-
1-CRFX-13	13	6,7	UMS-1310-10	CLX-13-10	CRFX-13-10	280.-	46.-
1-CBX-13	13	6,7	UMS-1310-10	CLX-13-10	CBX-13-10	208.-	46.-
1-CRFX-16	16	10,0	UMS-1613-10	CLX-16-10	CRFX-16-10	398.50	77.-
1-CBX-16	16	10,0	UMS-1613-10	CLX-16-10	CBX-16-10	345.-	77.-

(A)

Jeu de levage en chaîne à 2 brins EXOSET® (EN 818-4)
avec anneau, raccourcisseur, crochet à verrouillage automatique CRFX ou crochet à linguet de sécurité CBX



Article	Chaîne [Ø]	WLL [t] à 45° à 60°	Anneau [Art]	Liaison [Art]	Crochet [Art]	Prix L = 1 m	+/- m
2-CRFX-CFX-6	6	1,9 1,4	UMS-86-10	CLX-6-10	CRFX-6-10	277.-	40.-
2-CBX-CFX-6	6	1,9 1,4	UMS-86-10	CLX-6-10	CBX-6-10	211.-	40.-
2-CRFX-CFX-8	8	3,5 2,5	UMS-108-10	CLX-8-10	CRFX-8-10	324.-	50.-
2-CBX-CFX-8	8	3,5 2,5	UMS-108-10	CLX-8-10	CBX-8-10	242.-	50.-
2-CRFX-CFX-10	10	5,6 4,0	UMS-1310-10	CLX-10-10	CRFX-10-10	416.-	66.-
2-CBX-CFX-10	10	5,6 4,0	UMS-1310-10	CLX-10-10	CBX-10-10	322.-	66.-
2-CRFX-CFX-13	13	9,3 6,7	UMS-1613-10	CLX-13-10	CRFX-13-10	660.-	92.-
2-CBX-CFX-13	13	9,3 6,7	UMS-1613-10	CLX-13-10	CBX-13-10	516.-	92.-
2-CRFX-CFX-16	16	14,0 10,0	UMS-2016-10	CLX-16-10	CRFX-16-10	960.-	154.-
2-CBX-CFX-16	16	14,0 10,0	UMS-2016-10	CLX-16-10	CBX-16-10	853.-	154.-

(A)



Jeu de levage en chaîne à 2 brins EXOSET® (EN 818-4)
avec anneau, crochet à verrouillage automatique CRFX ou crochet à linguet de sécurité CBX



Article	Chaîne [Ø]	WLL [t] à 45° à 60°	Anneau [Art]	Liaison [Art]	Crochet [Art]	Prix L = 1 m	+/- m
2-CRFX-6	6	1,9 1,4	UMS-86-10	CLX-6-10	CRFX-6-10	233.-	40.-
2-CBX-6	6	1,9 1,4	UMS-86-10	CLX-6-10	CBX-6-10	167.-	40.-
2-CRFX-8	8	3,5 2,5	UMS-108-10	CLX-8-10	CRFX-8-10	276.-	50.-
2-CBX-8	8	3,5 2,5	UMS-108-10	CLX-8-10	CBX-8-10	194.-	50.-
2-CRFX-10	10	5,6 4,0	UMS-1310-10	CLX-10-10	CRFX-10-10	352.-	66.-
2-CBX-10	10	5,6 4,0	UMS-1310-10	CLX-10-10	CBX-10-10	258.-	66.-
2-CRFX-13	13	9,3 6,7	UMS-1613-10	CLX-13-10	CRFX-13-10	538.-	92.-
2-CBX-13	13	9,3 6,7	UMS-1613-10	CLX-13-10	CBX-13-10	394.-	92.-
2-CRFX-16	16	14,0 10,0	UMS-2016-10	CLX-16-10	CRFX-16-10	768.-	154.-
2-CBX-16	16	14,0 10,0	UMS-2016-10	CLX-16-10	CBX-16-10	661.-	154.-

(A)





Jeu de levage en chaîne à 3 brins EXOSET® (EN 818-4)
avec anneau, raccourcisseur, crochet
à verrouillage automatique CRFX ou
crochet à linguet de sécurité CBX



Article	Chaîne [Ø]	WLL [t]		Anneau [Art]	Liaison [Art]	Crochet [Art]	Prix L = 1 m	+/- m
		à 45°	à 60°					
3-CRFX-CFX-6	6	2,9	2,1	UMTS-6-10	CLX-6-10	CRFX-6-10	446.-	60.-
3-CBX-CFX-6	6	2,9	2,1	UMTS-6-10	CLX-6-10	CBX-6-10	347.-	60.-
3-CRFX-CFX-8	8	5,2	3,7	UMTS-8-10	CLX-8-10	CRFX-8-10	530.-	75.-
3-CBX-CFX-8	8	5,2	3,7	UMTS-8-10	CLX-8-10	CBX-8-10	407.-	75.-
3-CRFX-CFX-10	10	8,4	6,0	UMTS-10-10	CLX-10-10	CRFX-10-10	632.50	99.-
3-CBX-CFX-10	10	8,4	6,0	UMTS-10-10	CLX-10-10	CBX-10-10	491.50	99.-
3-CRFX-CFX-13	13	13,6	9,7	UMTS-13-10	CLX-13-10	CRFX-13-10	1033.-	138.-
3-CBX-CFX-13	13	13,6	9,7	UMTS-13-10	CLX-13-10	CBX-13-10	817.-	138.-
3-CRFX-CFX-16	16	21,0	15,0	UMTS-16-10	CLX-16-10	CRFX-16-10	1596.50	231.-
3-CBX-CFX-16	16	21,0	15,0	UMTS-16-10	CLX-16-10	CBX-16-10	1320.50	231.-

(A)



Jeu de levage en chaîne à 3 brins EXOSET® (EN 818-4)
avec anneau, crochet à verrouillage
automatique CRFX ou crochet à
linguet de sécurité CBX



Article	Chaîne [Ø]	WLL [t]		Anneau [Art]	Liaison [Art]	Crochet [Art]	Prix L = 1 m	+/- m
		à 45°	à 60°					
3-CRFX-6	6	2,9	2,1	UMTS-6-10	CLX-6-10	CRFX-6-10	382.-	60.-
3-CBX-6	6	2,9	2,1	UMTS-6-10	CLX-6-10	CBX-6-10	283.-	60.-
3-CRFX-8	8	5,2	3,7	UMTS-8-10	CLX-8-10	CRFX-8-10	460.-	75.-
3-CBX-8	8	5,2	3,7	UMTS-8-10	CLX-8-10	CBX-8-10	337.-	75.-
3-CRFX-10	10	8,4	6,0	UMTS-10-10	CLX-10-10	CRFX-10-10	538.50	99.-
3-CBX-10	10	8,4	6,0	UMTS-10-10	CLX-10-10	CBX-10-10	397.50	99.-
3-CRFX-13	13	13,6	9,7	UMTS-13-10	CLX-13-10	CRFX-13-10	853.-	138.-
3-CBX-13	13	13,6	9,7	UMTS-13-10	CLX-13-10	CBX-13-10	637.-	138.-
3-CRFX-16	16	21,0	15,0	UMTS-16-10	CLX-16-10	CRFX-16-10	1314.50	231.-
3-CBX-16	16	21,0	15,0	UMTS-16-10	CLX-16-10	CBX-16-10	1038.50	231.-

(A)

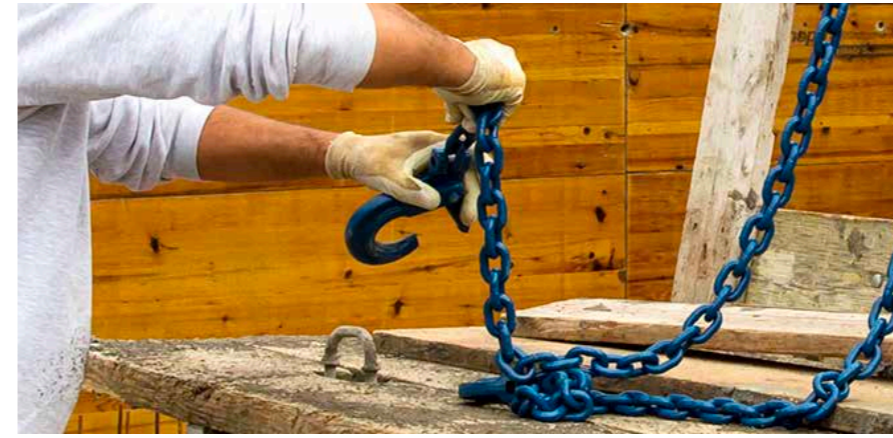

Jeu de levage en chaîne à 4 brins EXOSET® (EN 818-4)
avec anneau, raccourcisseur, crochet
à verrouillage automatique CRFX ou
crochet à linguet de sécurité CBX



Article	Chaîne [Ø]	WLL [t]		Anneau [Art]	Liaison [Art]	Crochet [Art]	Prix L = 1 m	+/- m
		à 45°	à 60°					
4-CRFX-CFX-6	6	2,9	2,1	UMTS-6-10	CLX-6-10	CRFX-6-10	605.-	80.-
4-CBX-CFX-6	6	2,9	2,1	UMTS-6-10	CLX-6-10	CBX-6-10	473.-	80.-
4-CRFX-CFX-8	8	5,2	3,7	UMTS-8-10	CLX-8-10	CRFX-8-10	676.-	100.-
4-CBX-CFX-8	8	5,2	3,7	UMTS-8-10	CLX-8-10	CBX-8-10	512.-	100.-
4-CRFX-CFX-10	10	8,4	6,0	UMTS-10-10	CLX-10-10	CRFX-10-10	802.-	132.-
4-CBX-CFX-10	10	8,4	6,0	UMTS-10-10	CLX-10-10	CBX-10-10	614.-	132.-
4-CRFX-CFX-13	13	13,6	9,7	UMTS-13-10	CLX-13-10	CRFX-13-10	1308.-	184.-
4-CBX-CFX-13	13	13,6	9,7	UMTS-13-10	CLX-13-10	CBX-13-10	1020.-	184.-
4-CRFX-CFX-16	16	21,0	15,0	UMTS-16-10	CLX-16-10	CRFX-16-10	2037.-	308.-
4-CBX-CFX-16	16	21,0	15,0	UMTS-16-10	CLX-16-10	CBX-16-10	1669.-	308.-

(A)



Jeu de levage en chaîne à 4 brins EXOSET® (EN 818-4)
avec anneau, crochet à verrouillage
automatique CRFX ou crochet à
linguet de sécurité CBX



Article	Chaîne [Ø]	WLL [t]		Anneau [Art]	Liaison [Art]	Crochet [Art]	Prix L = 1 m	+/- m
		à 45°	à 60°					
4-CRFX-6	6	2,9	2,1	UMTS-6-10	CLX-6-10	CRFX-6-10	521.-	80.-
4-CBX-6	6	2,9	2,1	UMTS-6-10	CLX-6-10	CBX-6-10	389.-	80.-
4-CRFX-8	8	5,2	3,7	UMTS-8-10	CLX-8-10	CRFX-8-10	584.-	100.-
4-CBX-8	8	5,2	3,7	UMTS-8-10	CLX-8-10	CBX-8-10	420.-	100.-
4-CRFX-10	10	8,4	6,0	UMTS-10-10	CLX-10-10	CRFX-10-10	678.-	132.-
4-CBX-10	10	8,4	6,0	UMTS-10-10	CLX-10-10	CBX-10-10	490.-	132.-
4-CRFX-13	13	13,6	9,7	UMTS-13-10	CLX-14-10	CRFX-14-10	1070.-	184.-
4-CBX-13	13	13,6	9,7	UMTS-13-10	CLX-14-10	CBX-14-10	782.-	184.-
4-CRFX-16	16	21,0	15,0	UMTS-16-10	CLX-16-10	CRFX-16-10	1665.-	308.-
4-CBX-16	16	21,0	15,0	UMTS-16-10	CLX-16-10	CBX-16-10	1297.-	308.-

(A)



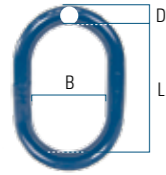

Anneau (EN 1677)
avec bord embouti

Article	WLL [t]	L [mm]	B [mm]	D [mm]	Poids [kg]	Prix
UMS-86-10	2,2	120	70	16	0,56	19.-
UMS-108-10	3,75	135	75	18	0,8	24.-
UMS-1310-10	5,7	170	90	22	1,47	36.-
UMS-1613-10	7,8	190	105	25	2,34	54.-
UMS-2016-10	11,2	235	125	30	3,82	85.-

(A)

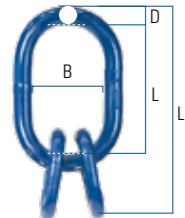

Anneau triple (EN 1677)
pour jeux de levage à 3 ou 4 brins. Avec bord embouti

Article	WLL [t]	L [mm]	L1 [mm]	B [mm]	D [mm]	Poids [kg]	Prix
UMTS-6-10	2,45	135	235	75	18	1,75	63.-
UMTS-8-10	4,5	170	290	90	22	2,91	84.-
UMTS-10-10	7,7	210	330	115	28	4,74	116.-
UMTS-13-10	12,25	270	405	150	36	9,6	198.-
UMTS-16-10	14,8	285	455	160	38	13,38	293.-

(A)

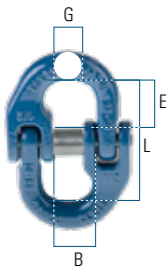

Maille d'accouplement (EN 1677)
2 pièces, axe inclus

Article	WLL [t]	L [mm]	B [mm]	G [mm]	E [mm]	Poids [kg]	Prix
CLX-6-10	1,4	45	14	8	18	0,07	16.-
CLX-8-10	2,5	62	19	12	25	0,20	19.-
CLX-10-10	4	70	23	12	30	0,35	21.-
CLX-13-10	6,7	90	28	20	39	0,74	34.-
CLX-16-10	10	105	34	22	40	1,16	52.-

(A)



Crochet raccourcisseur (EN 1677)
à chape

Article	WLL [t]	G [mm]	L [mm]	B [mm]	H [mm]	Poids [kg]	Prix
CFX-6-10	1,4	22	50,5	8	22	0,20	20.-
CFX-8-10	2,5	30	64,9	10	28	0,44	22.-
CFX-10-10	4	44	79,9	13	34	0,96	30.-
CFX-13-10	6,7	53	105,4	17	47	2,10	58.-
CFX-16-10	10	64	111,8	19	60	3,40	90.-

(A)

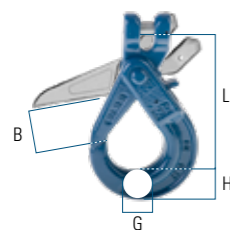

Crochet de sécurité (EN 1677)
à chape avec verrouillage automatique sous charge

Article	WLL [t]	L [mm]	B [mm]	G [mm]	H [mm]	Poids [kg]	Prix
CRFX-6-10	1,4	94	28	16	21	0,50	63.-
CRFX-8-10	2,5	123	34	20	26	0,95	72.-
CRFX-10-10	4	143	45	25	30	1,60	92.-
CRFX-13-10	6,7	180	51	35	40	3,20	148.-
CRFX-16-10	10	215	60	36	50	6,00	234.-

(A)

Crochet (EN 1677)
à chape avec linguet de sécurité

Article	WLL [t]	L [mm]	B [mm]	G [mm]	H [mm]	Poids [kg]	Prix
CBX-6-10	1,4	69	19	15	20	0,25	30.-
CBX-8-10	2,5	95	26	19	28	0,50	31.-
CBX-10-10	4	110	31	25	33	1,00	45.-
CBX-13-10	6,7	136	40	30	40	1,70	76.-
CBX-16-10	10	155	45	37	48	3,20	142.-

(A)

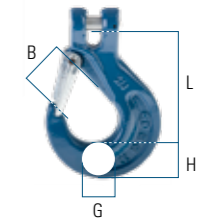

Crochet de sécurité (EN 1677)
avec œillet à verrouillage automatique sous charge

Article	WLL [t]	L [mm]	B [mm]	E [mm]	F [mm]	G [mm]	H [mm]	Poids [kg]	Prix
CROX-6-10	1,4	109	28	21	11	16	21	0,50	59.-
CROX-8-10	2,5	135	34	25	12	20	25	0,96	67.-
CROX-10-10	4	168	45	33	16	25	33	1,65	90.-
CROX-13-10	6,7	205	51	40	20	35	40	3,25	148.-
CROX-16-10	10	251	60	50	27	36	50	6,10	241.-

(A)

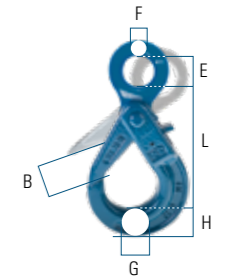

Crochet (EN 1677)
à œillet avec linguet de sécurité

Article	WLL [t]	L [mm]	B [mm]	E [mm]	F [mm]	G [mm]	H [mm]	Poids [kg]	Prix
CAX-6-10	1,4	81	19	20	10	16	20	0,25	24.-
CAX-8-10	2,5	101	26	24	11	19	29	0,50	29.-
CAX-10-10	4	131	31	34	16	26	33	0,97	40.-
CAX-13-10	6,7	159	40	42	19	33	42	1,90	72.-
CAX-16-10	10	183	45	50	24,5	40	50	3,30	127.-

(A)

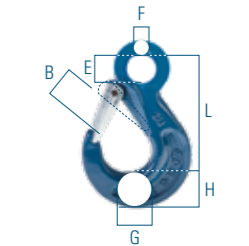

Chaîne (EN 1677)
utilisable jusqu'à 200 °C

Article	WLL [t]	D [mm]	E [mm]	H [mm]	Poids [kg]	Prix / m
KLX-6-10	1,4	6	18	7,8	0,90	20.-
KLX-8-10	2,5	8	24	10,9	1,60	25.-
KLX-10-10	4	10	30	13,0	2,50	33.-
KLX-13-10	6,7	13	39	17,5	4,30	46.-
KLX-16-10	10	16	48	20,8	6,50	77.-

(A)

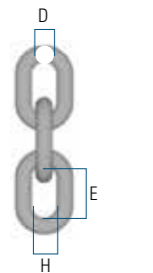

Axe de rechange pour liaison CLX
ressort inclus

Article	Dimension	Prix
CLKX6	6	13.-
CLKX8	7/8	15.-
CLKX10	10	16.-
CLKX13	13	20.-
CLKX16	16	26.-

(A)



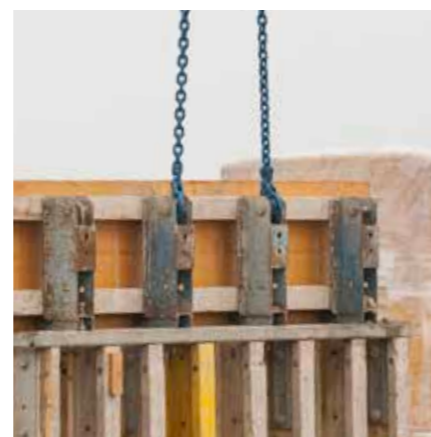

Axe de rechange pour crochet CBX

Article	Taille	Prix
CKPX06B	6	15.-
CKPX08	7/8	15.-
CKPX10B	10	21.-
CKPX13B	13	25.-
CKPX16B	16	26.-

(A)

Linguet, kit de rechange pour crochet CBX/CAX

Article	Taille	Prix
RDCBX6	6	13.-
RDCBX8	7/8	13.-
RDCBX10	10	15.-
RDCBX13	13	25.-
RDCBX16	16	32.-

(A)

Axe de rechange pour crochet CRFX

Article	Taille	Prix
CKPX06	6	15.-
CKPX08	7/8	15.-
CKPX10	10	17.-
CKPX13	13	23.-
CKPX16	16	25.-

(A)

Linguet, kit de rechange pour crochet de sécurité CRFX/CROX

Article	Taille	Prix
RDCRFX6	6	20.-
RDCRFX8	7/8	21.-
RDCRFX10	10	23.-
RDCRFX13	13	26.-
RDCRFX16	16	41.-

(A)

Axe de rechange pour crochet CFX/CFX-S

Article	Taille	Prix
CKPX06	6	15.-
CKPX08	7/8	15.-
CKPX10F	10	17.-
CKPX13F	13	24.-
CKPX16F	16	26.-

(A)

Sécurité de rechange pour crochet raccourcisseur CFX-S

Article	Taille	Prix
RDCFX8	7/8	9.-
RDCFX10	10	14.-
RDCFX13	13	17.-
RDCFX16	16	20.-

(A)

D'autres sets de rechange sur demande

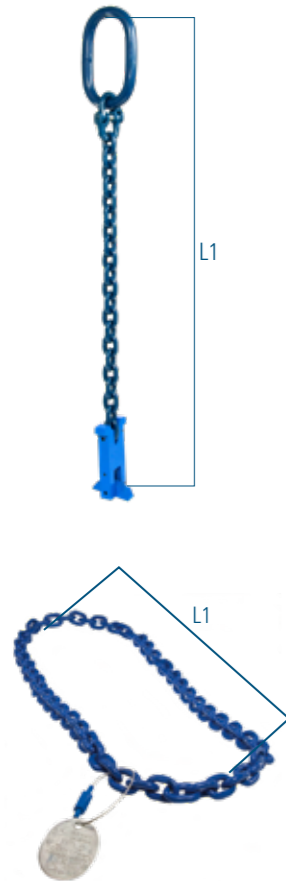

Jeu de levage en chaîne avec ancrage pendulaire pour plaques métalliques
pour les plaques en acier avec une ouverture de 60 x 30 x 50 mm (L x l x H)

Article	Chaîne [Ø]	WLL [t]	Anneau [Art]	Liaison [Art]	Crochet [Art]	Prix L1 0,8 m	+/- m
1-PA-8	8	2,5	UMS-108-10	CLX-8-10	PA8/2,5	431.-	25.-

(A)

Chaîne sans fin
soudée, grade 10



Article	Chaîne [Ø]	WLL [t]	WLL [t]	WLL [t]	Longueur [m]	Prix L1
KLE6-102	6	2,8	5,6	2,24	2,0	164.-
KLE7-102	7	3,8	7,6	3,04	2,0	169.-
KLE7-103	7	3,8	7,6	3,04	3,0	198.-
KLE7-104	7	3,8	7,6	3,04	4,0	233.-
KLE8-102	8	5,0	10,0	4,00	2,0	178.-
KLE8-102,5	8	5,0	10,0	4,00	2,5	199.-
KLE10-102	10	8,0	16,0	6,40	2,0	209.-
KLE10-102,5	10	8,0	16,0	6,40	2,5	236.-
KLE13-102	13	13,4	26,8	10,72	2,0	292.-

(C)

Cravate de levage en chaîne

avec un anneau surdimensionné et un crochet de levage à verrouillage automatique et roulement à billes (tourne sous charge)

Article	Chaîne [Ø]	WLL [t]	Anneau [Art]	Liaison [Art]	Crochet [Art]	Prix 1,5 m	+/- m
K10BKLK1,5	10	4,0	UMS-1613-10	CLX-10-10	BKLK-10-10	430.-	33.-
K13BKLK1,5	13	6,7	UMS-1613-10	CLX-13-10	BKLK-13-10	558.-	46.-
K16BKLK1,5	16	10,0	UMS-1613-10	CLX-16-10	BKLK-16-10	879.-	77.-

(A)

Jeu de levage à 3 brins

pour déplacer facilement les pierres

Article	Chaîne [Ø]	WLL 45° [t]	Anneau [Art]	Liaison [Art]	Longueur [m]	Prix
STKL 7220	8	2,5	UMS-108-10	CLX-8-10	2,2	544.-
STKL 10250	10	5,4	UMS-1310-10	CLX-10-10	2,5	739.-

(A)

Dispositif de levage avec émerillon à billes isolé

isolé jusqu'à 1000 Volt, tourne sous charge

Article	Ø	WLL [t]	Anneau de levage [Art]	Liaison [Art]	Crochet [Art]	Prix
SKO-SKLI-SKN7/8	7/8	2,0	SKO-7/8-8	SKA-7/8-8	SKN-7/8-8	610.-
SKO-SKLI-SKN10	10	3,2	SKO-10-8	SKA-10-8	SKN-10-8	710.-
SKO-SKLI-SKN13	13	5,3	SKO-13-8	SKA-13-8	SKN-13-8	1015.-
SKO-SKLI-SKN16	16	8,0	SKO-16-8	SKA-16-8	SKN-16-8	1235.-

(A)



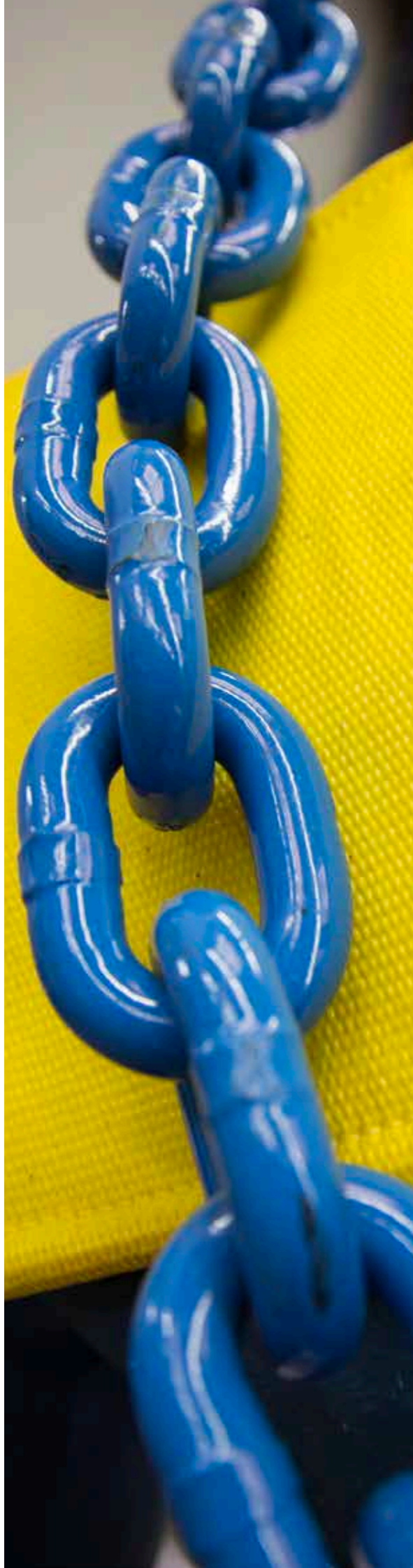

SpanSet® secuPad

Engrenages, alésages aux bords vifs ou surfaces sensibles ; en soulevant des pièces de machines, il existe toujours des situations ne pouvant pas trouver de solutions satisfaisantes avec les empièchements et les gaines de protection habituels.

Les élingues textiles ne peuvent pas toujours être utilisées. Les câbles ou les chaînes utilisés exercent une pression extrême sur la charge. Les dommages sur les pièces chères et usinées à grands frais ne s'évitent pas toujours et les arêtes doivent faire l'objet de retouches dispendieuses. Les utilisateurs éprouvés connaissent le problème et essaient d'improviser une solution. Un empièchement avec d'anciens plafonds enduits ou d'anciens tapis de caoutchouc ne correspond pas à l'état actuel de la technique et ne convient pas. Les secuPads sont en format A4 et se posent simplement à la main dans les zones critiques. Ils sont conçus à partir de plusieurs couches tissées les entourant et s'adaptent aux contours difficiles de manière très flexible. L'épaisseur des SecuPads est d'environ 20 mm, la surface est protégée de l'abrasion et de la pénétration de copeaux et de lubrifiants par un revêtement éprouvé, le Powerflex. Dans le cas des élingues textiles, une double protection contre l'incision est nécessaire et les secuPads doivent toujours être utilisés avec les gaines secutex®.

SpanSet® – Certified Safety



secuPad-Powerflex-Pad avec Velcro et molleton
la protection maniable et robuste pour les bords difficiles

Article	Largeur [mm]	Longueur [mm]	Prix
P2P-120	120	300	90.–
P2P-150	150	300	104.–
P2P-180	180	300	122.–
P2P-240	240	300	158.–
P2P-300	300	300	182.–
P2P-480	480	600	572.–
P2P-600	600	600	691.–

(BC)



secutex® tuyau de protection pour chaînes
protège la chaîne (sablage) et la charge

Article	Pour chaîne [Ø]	L max. [m]	H [mm]	B [mm]	Prix 1 m
SK-6	6	2	27	27	104.–
SK-8	8	2	33	33	121.–
SK-10	10	2	38	38	130.–
SK-13	13	2	50	50	183.–
SK-18	16-18	2	63	63	260.–
SK-20	20	2	74	74	351.–
SK-22	22	2	89	89	510.–

(A)



secutex® rotule de protection pour chaînes
protège la chaîne (sablage) et la charge

Article	Pour chaîne [Ø]	Largeur [mm]	Longueur de rotule [mm]	Prix
SKK-6	6	32	80	159.–
SKK-8	8	44	95	180.–
SKK-10	10	54	110	207.–
SKK-13	13	65	140	249.–
SKK-16	16	80	160	504.–
SKK-20	20	90	180	678.–
SKK-22	22	100	200	670.–

(C)



SpanSet®

02 ÉLINGUES EN CÂBLE

La qualité sur mesure

Notre production fabrique chaque câble et chaque jeu de levage en câble selon les règles EN en vigueur. Nous utilisons exclusivement des manchons de sertissage homologués et des câbles de qualité galvanisés afin que vous puissiez vous fier à chaque câble SpanSet.

Varié et personnalisé

Nos câbles sont en acier galvanisé et ont un diamètre de 6 à 28 mm. Nous produisons pour vous des jeu de levage en câble de de 1 à 4 brins selon vos attentes en associant des crochets et des anneaux ultra-résistants classe 10 de notre gamme de chaînes. Leur exécution et leur CMU répondent à la directive machines de la CE.

Il y a une grande variété de câbles. Veuillez nous appeler si vous ne trouvez pas ce que vous cherchez dans les pages suivantes. D'autres réalisations sont également livrables rapidement.

SpanSet – Certified Safety

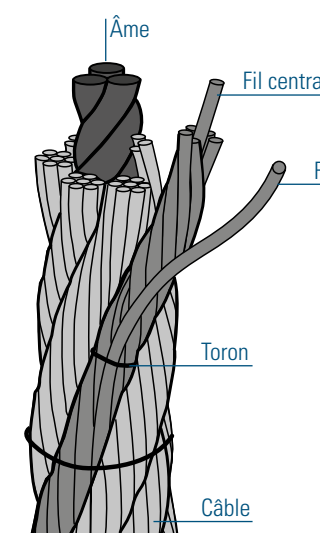

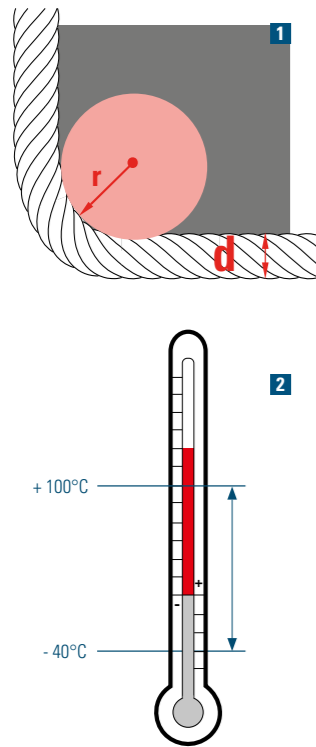

Élingues en câble métallique

Ne peuvent être utilisées que pour le levage et le transport de charges et seulement par des personnes formées. Il est essentiel de se conformer à la réglementation sur l'utilisation sûre des grues (ordonnance sur les grues 832.312.15, formulaire Suva-.1420.F).

- 1 Ne pas utiliser d'élingues en contact avec des arêtes vives. Un angle est vif dès que le rayon (r) de l'angle est plus petit que le diamètre (d) de l'élingue. Utiliser des protections d'angle si arêtes vives (5).
- 2 L'utilisation des élingues est uniquement autorisée dans des plages de températures déterminées : de -40 °C à +100 °C
- 3 Voir les capacités des câbles sur le tableau des charges ci-dessous.

Important

- Ne jamais dépasser la charge admise, observer strictement les indications de la capacité de charge en tenant compte de l'angle de levage. L'angle d'inclinaison de 60° ne doit jamais être dépassé.
- Retirer du service tous les systèmes de levage présentant des plaquettes illisibles ou manquantes, car le manque d'indications de sécurité peut entraîner une utilisation incorrecte.
- Ne pas utiliser d'élingues écrasées, avec plus de 4 ruptures de fils dans les câbles à torsions, coudées, corrodées etc.
- Ne jamais faire du levage avec une élingue torsadée ou nouée.
- L'utilisation dans des milieux chimiques, comme par ex. les acides ou les solutions alcalines est à éviter ! Exception: en accord avec le fabricant.

Conditions de levage asymétriques 4

- La charge maximum d'utilisation que nous recommandons pour les élingues chargées inégalement se détermine comme suit:
- 2 brins correspondent à 1 brin.
 - 3 ou 4 brins = 2 brins pour supporter la charge totale.

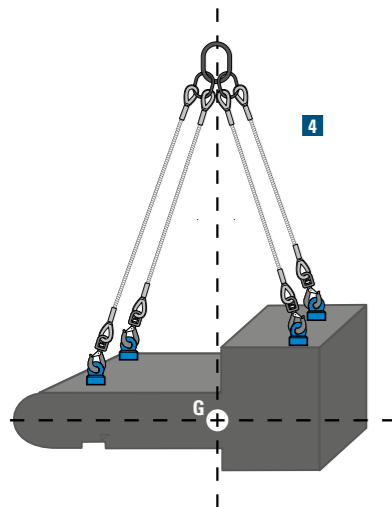

Câbles Ø mm	Charge maximale d'utilisation en tonnes (WLL) avec âme textile (1770N/mm ²)							
	1-Brin	2-Brins		3-Brins		4-Brins		
		0 - 45°	45 - 60°	0 - 45°	45 - 60°	0 - 45°	45 - 60°	
8	0,7	0,9	0,7	1,4	1,0	1,4	1,0	
10	1,0	1,4	1,0	2,1	1,5	2,1	1,5	
12	1,5	2,1	1,5	3,1	2,2	3,1	2,2	
14	2,0	2,8	2,0	4,2	3,0	4,2	3,0	
16	2,7	3,7	2,7	5,6	4,0	5,6	4,0	
18	3,2	4,4	3,2	6,7	4,8	6,7	4,8	
20	4,3	6,0	4,3	9,0	6,4	9,0	6,4	
22	5,0	7,0	5,0	10,5	7,5	10,5	7,5	
24	6,3	8,8	6,3	13,2	9,4	13,2	9,4	
26	7,2	10,0	7,2	15,1	10,8	15,1	10,8	
28	8,4	11,7	8,4	17,6	12,6	17,6	12,6	

Important: En cas d'élingage en nœud coulant le charge max. d'utilisation est réduite à 80%.

Élingue en câble art. DSS (EN 13414-1)

Élingue avec boucle nue de chaque côté

Article	Câble [Ø]	WLL [t]	Longueur min. [m]	Longueur boucle [mm]	Prix 1 m	+/- m
DSS-6*	6	0,4	0,5	90	18.-	4.50
DSS-8	8	0,7	0,5	120	20.-	5.-
DSS-10	10	1,0	0,62	150	24.50	5.50
DSS-12	12	1,5	0,74	180	34.-	7.-
DSS-14	14	2,0	0,86	210	45.-	9.-
DSS-16	16	2,7	0,99	240	62.-	11.-
DSS-18	18	3,2	1,10	270	70.50	12.50
DSS-20	20	4,3	1,22	300	84.-	14.-
DSS-22	22	5,0	1,35	330	89.50	16.50
DSS-24	24	6,3	1,47	360	147.-	21.-
DSS-26	26	7,2	1,59	390	176.-	24.-
DSS-28	28	8,4	1,71	420	202.-	28.-

*Hors norme EN13414-1

(FB)

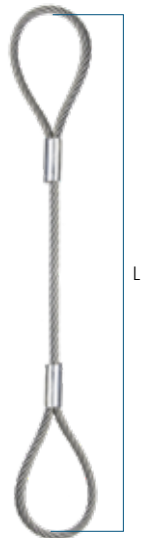

Élingues en câbles art. DSK (EN 13414-1)

Élingue avec boucle cossée de chaque côté

Article	Câble [Ø]	WLL [t]	Longueur min. [m]	Cosse [Art]	Prix 1 m	+/- m
DSK-6*	6	0,4	0,33	DSKA-6	18.-	4.50
DSK-8	8	0,7	0,33	DSKA-8	20.-	5.-
DSK-10	10	1,0	0,41	DSKA-10	24.50	5.50
DSK-12	12	1,5	0,48	DSKA-12	34.-	7.-
DSK-14	14	2,0	0,55	DSKA-14	45.-	9.-
DSK-16	16	2,7	0,63	DSKA-16	62.-	11.-
DSK-18	18	3,2	0,71	DSKA-18	70.50	12.50
DSK-20	20	4,3	0,79	DSKA-20	84.-	14.-
DSK-22	22	5,0	0,87	DSKA-22	89.50	16.50
DSK-24	24	6,3	0,95	DSKA-24	147.-	21.-
DSK-26	26	7,2	1,04	DSKA-26	176.-	24.-
DSK-28	28	8,4	1,11	DSKA-28	202.-	28.-

*Hors norme EN13414-1

(FB)





Élingue en câble art. DSW (EN 13414-1)

Élingue avec boucle nue, boucle cossée et crochet coulissant à linguet

Article	Câble [Ø]	WLL [t]	Longueur min. [m]	Longueur boucle [mm]	Crochet [Art]	Prix 1 m	+/- m
DSW-10	10	0,8	0,51	150	WH9-13	77.50	5.50
DSW-12	12	1,2	0,60	180	WH9-13	87.–	7.–
DSW-14	14	1,6	0,70	210	WH14-16	106.–	9.–
DSW-16	16	2,1	0,80	240	WH14-16	123.–	11.–

(FB)



Élingue Welaki (en câble) (EN 13414-1)

Pour bennes basculantes. Avec protection PVC.

Article	Câble [Ø]	WLL [t]	Longueur min. [m]	Longueur boucle [mm]	Prix 1 m	+/- m
DSWE-14	14	2,2	0,77	210	79.–	19.–
DSWE-16	16	3,0	0,88	240	97.–	22.–
DSWE-18	18	3,7	0,98	270	111.–	29.–

(FB)



Élingue Welaki SupraPlus

En polyester, pour bennes basculantes, souple et légère

Article	WLL [t]	Longueur [m]	Longueur boucle [mm]	Prix
EP030/125W	3	1,25	150	78.–

(A)

Cosse art. DSKA (DIN 6899 B)

Dos renforcé, galvanisé

Article	Pour câble [Ø]	L [mm]	B [mm]	D [mm]	Pour manille [Art]
DSKA-6	6	34	21	11	1GP0,5
DSKA-8	8	38	24	14	1GP1
DSKA-10	10	47	28	16	1GP1
DSKA-12	12	51	32	19	1GP2
DSKA-14	14	57	38	21	1GP2
DSKA-16	16	65	40	23	1GP3,25
DSKA-18	18	71	46	25	1GP3,25
DSKA-20	20	80	50	31	1GP4,75
DSKA-22	22	87	58	30	1GP6,5
DSKA-24	24	100	65	33	1GP6,5
DSKA-26	26	111	72	36	1GP8,5
DSKA-28	28	127	76	37	1GP8,5

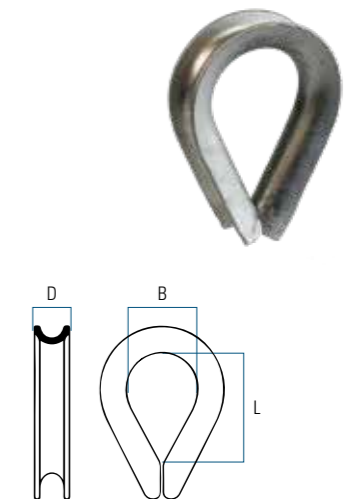

Tuyau de protection PVC

protège les câbles et les charges. Ne convient pas contre les arêtes vives.

Article	Pour câble [Ø]	Ø intérieur [mm]	Ø extérieur [mm]	Prix 1 m
DSPVC10	6-10	12	16	9.–
DSPVC14	12-14	16	22	10.–
DSPVC16	16	19	25	11.–
DSPVC18	18	20	30	16.–
DSPVC22	20-22	25	35	19.–



(FB)



Élingue à 1 brin (EN 13414-1)
avec boucle et crochet de sécurité

Article	Câble [Ø]	WLL [t]	Longueur min. [m]	Longueur boucle [mm]	Crochet [Art]	Prix 1 m	+/- m
DSH-CROX-6	6	0,4	0,44	90	CROX-6-10	77.-	4.50
DSH-CROX-8	8	0,7	0,52	120	CROX-6-10	81.-	5.-
DSH-CROX-10	10	1,0	0,62	150	CROX-6-10	85.-	5.50
DSH-CROX-12	12	1,5	0,74	180	CROX-8-10	104.-	7.-
DSH-CROX-14	14	2,0	0,83	210	CROX-8-10	114.-	9.-
DSH-CROX-16	16	2,7	0,95	240	CROX-10-10	154.-	11.-
DSH-CROX-18	18	3,2	1,05	270	CROX-10-10	163.-	12.50
DSH-CROX-20	20	4,3	1,21	300	CROX-13-10	236.-	14.-
DSH-CROX-22	22	5,0	1,31	330	CROX-13-10	252.-	16.50
DSH-CROX-24	24	6,3	1,41	360	CROX-13-10	299.-	21.-
DSH-CROX-26	26	7,2	1,56	390	CROX-16-10	434.-	24.-
DSH-CROX-28	28	8,4	1,66	420	CROX-16-10	472.-	28.-

(FB)

Élingue à 1 brin (EN 13414-1)
avec boucle et crochet à linguet

Article	Câble [Ø]	WLL [t]	Longueur min. [m]	Longueur boucle [mm]	Crochet [Art]	Prix 1 m	+/- m
DSH-CAX-6	6	0,4	0,42	90	CAX-6-10	42.-	4.50
DSH-CAX-8	8	0,7	0,45	120	CAX-6-10	46.-	5.-
DSH-CAX-10	10	1,0	0,59	150	CAX-6-10	50.-	5.50
DSH-CAX-12	12	1,5	0,71	180	CAX-8-10	66.-	7.-
DSH-CAX-14	14	2,0	0,80	210	CAX-8-10	76.-	9.-
DSH-CAX-16	16	2,7	0,94	240	CAX-10-10	104.-	11.-
DSH-CAX-18	18	3,2	1,04	270	CAX-10-10	113.-	12.50
DSH-CAX-20	20	4,3	1,16	300	CAX-13-10	160.-	14.-
DSH-CAX-22	22	5,0	1,27	330	CAX-13-10	176.-	16.50
DSH-CAX-24	24	6,3	1,37	360	CAX-13-10	223.-	21.-
DSH-CAX-26	26	7,2	1,54	390	CAX-16-10	320.-	24.-
DSH-CAX-28	28	8,4	1,64	420	CAX-16-10	358.-	28.-

(FB)

Élingue à 1 brin (EN 13414-1)
avec anneau et crochet tournant avec linguet

Article	Câble [Ø]	WLL [t]	Longueur min. [m]	Anneau [Art]	Crochet [Art]	Prix 1 m	+/- m
1-DSG-LKN-6	6	0,4	0,53	UMS-86-10	LKN-7/8-10	180.-	4.50
1-DSG-LKN-8	8	0,7	0,58	UMS-86-10	LKN-7/8-10	184.-	5.-
1-DSG-LKN-10	10	1,0	0,66	UMS-86-10	LKN-7/8-10	188.-	5.50
1-DSG-LKN-12	12	1,5	0,73	UMS-86-10	LKN-7/8-10	199.-	7.-
1-DSG-LKN-14	14	2,0	0,82	UMS-86-10	LKN-7/8-10	208.-	9.-
1-DSG-LKN-16	16	2,7	0,94	UMS-86-10	LKN-10-10	264.-	11.-
1-DSG-LKN-18	18	3,2	1,02	UMS-86-10	LKN-10-10	273.-	12.50
1-DSG-LKN-20	20	4,3	1,16	UMS-108-10	LKN-13-10	366.-	14.-
1-DSG-LKN-22	22	5,0	1,24	UMS-108-10	LKN-13-10	382.-	16.50
1-DSG-LKN-24	24	6,3	1,35	UMS-1310-10	LKN-13-10	441.-	21.-
1-DSG-LKN-26	26	7,2	1,50	UMS-1310-10	LKN-16-10	556.-	24.-
1-DSG-LKN-28	28	8,4	1,57	UMS-1613-10	LKN-16-10	598.-	28.-

(FB)

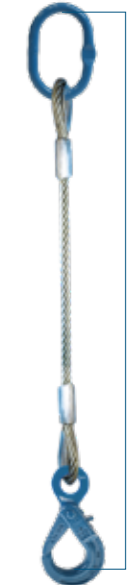

Élingue à 1 brin (EN 13414-1)
avec anneau et crochet de sécurité

Article	Câble [Ø]	WLL [t]	Longueur min. [m]	Anneau [Art]	Crochet [Art]	Prix 1 m	+/- m
1-DSG-CROX-6	6	0,4	0,49	MF-6-10	CROX-6-10	97.-	4.50
1-DSG-CROX-8	8	0,7	0,54	MF-6-10	CROX-6-10	101.-	5.-
1-DSG-CROX-10	10	1,0	0,61	MF-6-10	CROX-6-10	105.-	5.50
1-DSG-CROX-12	12	1,5	0,71	MF-6-10	CROX-8-10	124.-	7.-
1-DSG-CROX-14	14	2,0	0,80	UMS-86-10	CROX-8-10	133.-	9.-
1-DSG-CROX-16	16	2,7	0,89	UMS-86-10	CROX-10-10	173.-	11.-
1-DSG-CROX-18	18	3,2	0,97	UMS-86-10	CROX-10-10	182.-	12.50
1-DSG-CROX-20	20	4,3	1,12	UMS-108-10	CROX-13-10	260.-	14.-
1-DSG-CROX-22	22	5,0	1,21	UMS-108-10	CROX-13-10	276.-	16.50
1-DSG-CROX-24	24	6,3	1,32	UMS-1310-10	CROX-13-10	335.-	21.-
1-DSG-CROX-26	26	7,2	1,46	UMS-1310-10	CROX-16-10	453.-	24.-
1-DSG-CROX-28	28	8,4	1,52	MF-1310-10	CROX-16-10	483.-	28.-

(FB)

Élingue à 1 brin (EN 13414-1)
avec anneau et crochet à linguet

Article	Câble [Ø]	WLL [t]	Longueur min. [m]	Anneau [Art]	Crochet [Art]	Prix 1 m	+/- m
1-DSG-CAX-6	6	0,4	0,46	MF-6-10	CAX-6-10	62.-	4.50
1-DSG-CAX-8	8	0,7	0,51	MF-6-10	CAX-6-10	66.-	5.-
1-DSG-CAX-10	10	1,0	0,59	MF-6-10	CAX-6-10	70.-	5.50
1-DSG-CAX-12	12	1,5	0,67	MF-6-10	CAX-8-10	86.-	7.-
1-DSG-CAX-14	14	2,0	0,76	UMS-86-10	CAX-8-10	95.-	9.-
1-DSG-CAX-16	16	2,7	0,88	UMS-86-10	CAX-10-10	123.-	11.-
1-DSG-CAX-18	18	3,2	0,96	UMS-86-10	CAX-10-10	132.-	12.50
1-DSG-CAX-20	20	4,3	1,08	UMS-108-10	CAX-13-10	184.-	14.-
1-DSG-CAX-22	22	5,0	1,16	UMS-108-10	CAX-13-10	200.-	16.50
1-DSG-CAX-24	24	6,3	1,28	UMS-1310-10	CAX-13-10	259.-	21.-
1-DSG-CAX-26	26	7,2	1,43	UMS-1310-10	BS11,5-K	356.-	24.-
1-DSG-CAX-28	28	8,4	1,50	MF-1310-10	BS11,5-K	398.-	28.-

(FB)

Élingue à 1 brin (EN 13414-1)
avec anneau et boucle avec cosse. Existe aussi avec manille ou boucle standard.

Article	Câble [Ø]	WLL [t]	Longueur min. [m]	Anneau [Art]	Cosse [Art]	Prix 1 m	+/- m
1-DSG-K-6	6	0,4	0,38	MF-6-10	DSKA-6	38.-	4.50
1-DSG-K-8	8	0,7	0,43	MF-6-10	DSKA-8	42.-	5.-
1-DSG-K-10	10	1,0	0,50	MF-6-10	DSKA-10	46.-	5.50
1-DSG-K-12	12	1,5	0,57	MF-6-10	DSKA-12	57.-	7.-
1-DSG-K-14	14	2,0	0,66	UMS-86-10	DSKA-14	66.-	9.-
1-DSG-K-16	16	2,7	0,75	UMS-86-10	DSKA-16	83.-	11.-
1-DSG-K-18	18	3,2	0,83	UMS-86-10	DSKA-18	92.-	12.50
1-DSG-K-20	20	4,3	0,92	UMS-108-10	DSKA-20	112.-	14.-
1-DSG-K-22	22	5,0	1,00	UMS-108-10	DSKA-22	128.-	16.50
1-DSG-K-24	24	6,3	1,12	UMS-1310-10	DSKA-24	187.-	21.-
1-DSG-K-26	26	7,2	1,20	UMS-1310-10	DSKA-26	229.-	24.-
1-DSG-K-28	28	8,4	1,27	MF-1310-10	DSKA-28	271.-	28.-

(FB)





Élingue à 2 brins (EN 13414-1)
avec anneau et crochets de sécurité

Article	Câble [Ø]	WLL [t]		Longueur min. [m]	Anneau [Art]	Crochet [Art]	Prix	
		à 45°	à 60°				1 m	+/- m
2-DSG-CROX-6	6	0,5	0,4	0,49	MF-6-10	CROX-6-10	174.–	9.–
2-DSG-CROX-8	8	0,9	0,7	0,54	MF-6-10	CROX-6-10	182.–	10.–
2-DSG-CROX-10	10	1,4	1,0	0,63	UMS-86-10	CROX-6-10	189.–	11.–
2-DSG-CROX-12	12	2,1	1,5	0,73	UMS-86-10	CROX-8-10	227.–	14.–
2-DSG-CROX-14	14	2,8	2,0	0,81	UMS-108-10	CROX-8-10	252.–	18.–
2-DSG-CROX-16	16	3,7	2,7	0,91	UMS-108-10	CROX-10-10	332.–	22.–
2-DSG-CROX-18	18	4,4	3,2	1,02	UMS-1310-10	CROX-10-10	362.–	25.–
2-DSG-CROX-20	20	6,0	4,3	1,15	MF-1310-10	CROX-13-10	512.–	28.–
2-DSG-CROX-22	22	7,0	5,0	1,23	MF-1310-10	CROX-13-10	544.–	33.–
2-DSG-CROX-24	24	8,8	6,3	1,34	MF-1613-10	CROX-13-10	652.–	42.–
2-DSG-CROX-26	26	10,0	7,1	1,48	MF-1613-10	CROX-16-10	922.–	48.–
2-DSG-CROX-28	28	11,7	8,4	1,60	MF-2016-10	CROX-16-10	1067.–	56.–

(FB)

Élingue à 2 brins (EN 13414-1)
avec anneau et crochets à linguet



Article	Câble [Ø]	WLL [t]		Longueur min. [m]	Anneau [Art]	Crochet [Art]	Prix	
		à 45°	à 60°				1 m	+/- m
2-DSG-CAX-6	6	0,5	0,4	0,46	MF-6-10	CAX-6-10	104.–	9.–
2-DSG-CAX-8	8	0,9	0,7	0,51	MF-6-10	CAX-6-10	112.–	10.–
2-DSG-CAX-10	10	1,4	1,0	0,61	UMS-86-10	CAX-6-10	119.–	11.–
2-DSG-CAX-12	12	2,1	1,5	0,69	UMS-86-10	CAX-8-10	151.–	14.–
2-DSG-CAX-14	14	2,8	2,0	0,78	UMS-108-10	CAX-8-10	176.–	18.–
2-DSG-CAX-16	16	3,7	2,7	0,89	UMS-108-10	CAX-10-10	232.–	22.–
2-DSG-CAX-18	18	4,4	3,2	1,01	UMS-1310-10	CAX-10-10	262.–	25.–
2-DSG-CAX-20	20	6,0	4,3	1,10	MF-1310-10	CAX-13-10	360.–	28.–
2-DSG-CAX-22	22	7,0	5,0	1,19	MF-1310-10	CAX-13-10	392.–	33.–
2-DSG-CAX-24	24	8,8	6,3	1,30	MF-1613-10	CAX-13-10	500.–	42.–
2-DSG-CAX-26	26	10,0	7,1	1,45	MF-1613-10	CAX-16-10	694.–	48.–
2-DSG-CAX-28	28	11,7	8,4	1,58	MF-2016-10	CAX-16-10	839.–	56.–

(FB)

Élingue à 2 brins (EN 13414-1)
avec anneau et boucles cossées. Existe aussi avec manilles ou boucles standard.



Article	Câble [Ø]	WLL [t]		Longueur min. [m]	Anneau [Art]	Cosse [Art]	Prix	
		à 45°	à 60°				1 m	+/- m
2-DSG-K-6	6	0,5	0,4	0,38	UMS-86-10	DSKA-6	56.–	9.–
2-DSG-K-8	8	0,9	0,7	0,43	UMS-86-10	DSKA-8	64.–	10.–
2-DSG-K-10	10	1,4	1,0	0,52	UMS-86-10	DSKA-10	71.–	11.–
2-DSG-K-12	12	2,1	1,5	0,59	UMS-86-10	DSKA-12	93.–	14.–
2-DSG-K-14	14	2,8	2,0	0,68	UMS-86-10	DSKA-14	118.–	18.–
2-DSG-K-16	16	3,7	2,7	0,76	UMS-108-10	DSKA-16	152.–	22.–
2-DSG-K-18	18	4,4	3,2	0,88	UMS-108-10	DSKA-18	182.–	25.–
2-DSG-K-20	20	6,0	4,3	0,94	UMS-1310-10	DSKA-20	216.–	28.–
2-DSG-K-22	22	7,0	5,0	1,03	UMS-1310-10	DSKA-22	248.–	33.–
2-DSG-K-24	24	8,8	6,3	1,14	UMS-1613-10	DSKA-24	356.–	42.–
2-DSG-K-26	26	10,0	7,1	1,22	UMS-1613-10	DSKA-26	440.–	48.–
2-DSG-K-28	28	11,7	8,4	1,35	UMS-2016-10	DSKA-28	585.–	56.–

(FB)



Élingue à 3 brins (EN 13414-1)
avec anneau et crochets de sécurité

Article	Câble [Ø]	WLL [t]		Longueur min. [m]	Anneau [Art]	Crochet [Art]	Prix	
		à 45°	à 60°				1 m	+/- m
3-DSG-CROX-6	6	0,8	0,6	0,49	MF-6-10	CROX-6-10	251.–	13,5
3-DSG-CROX-8	8	1,4	1,0	0,67	UMTS-6-10	CROX-6-10	306.–	15.–
3-DSG-CROX-10	10	2,1	1,5	0,75	UMTS-6-10	CROX-6-10	318.–	16,50
3-DSG-CROX-12	12	3,1	2,2	0,88	MT-6-10	CROX-8-10	376.–	21.–
3-DSG-CROX-14	14	4,2	3,0	0,97	UMTS-8-10	CROX-8-10	426.–	27.–
3-DSG-CROX-16	16	5,6	4,0	1,10	UMTS-10-10	CROX-10-10	578.–	33.–
3-DSG-CROX-18	18	6,7	4,8	1,18	UMTS-10-10	CROX-10-10	605.–	37,50
3-DSG-CROX-20	20	9,0	6,4	1,35	MT-10-10	CROX-13-10	864.–	42.–
3-DSG-CROX-22	22	10,5	7,5	1,43	MT-10-10	CROX-13-10	912.–	49,50
3-DSG-CROX-24	24	13,2	9,4	1,60	MT-13-10	CROX-13-10	1219.–	63.–
3-DSG-CROX-26	26	15,1	10,8	1,74	MT-13-10	CROX-16-10	1624.–	72.–
3-DSG-CROX-28	28	17,0	12,1	1,81	MT-13-10	CROX-16-10	1738.–	84.–

(FB)

Élingue à 3 brins (EN 13414-1)
avec anneau et crochets à linguet



Article	Câble [Ø]	WLL [t]		Longueur min. [m]	Anneau [Art]	Crochet [Art]	Prix	
		à 45°	à 60°				1 m	+/- m
3-DSG-CAX-6	6	0,8	0,6	0,46	MF-6-10	CAX-6-10	146.–	13,50
3-DSG-CAX-8	8	1,4	1,0	0,64	UMTS-6-10	CAX-6-10	201.–	15.–
3-DSG-CAX-10	10	2,1	1,5	0,72	UMTS-6-10	CAX-6-10	213.–	16,50
3-DSG-CAX-12	12	3,1	2,2	0,84	MT-6-10	CAX-8-10	262.–	21.–
3-DSG-CAX-14	14	4,2	3,0	0,93	UMTS-8-10	CAX-8-10	312.–	27.–
3-DSG-CAX-16	16	5,6	4,0	1,09	UMTS-10-10	CAX-10-10	428.–	33.–
3-DSG-CAX-18	18	6,7	4,8	1,17	UMTS-10-10	CAX-10-10	455.–	37,50
3-DSG-CAX-20	20	9,0	6,4	1,30	MT-10-10	CAX-13-10	636.–	42.–
3-DSG-CAX-22	22	10,5	7,5	1,39	MT-10-10	CAX-13-10	684.–	49,50
3-DSG-CAX-24	24	13,2	9,4	1,56	MT-13-10	CAX-13-10	991.–	63.–
3-DSG-CAX-26	26	15,1	10,8	1,72	MT-13-10	CAX-16-10	1282.–	72.–
3-DSG-CAX-28	28	17,0	12,1	1,78	MT-13-10	CAX-16-10	1396.–	84.–

(FB)

Élingue à 3 brins (EN 13414-1)
avec anneau et boucles cossées. Existe aussi avec manilles ou boucles standard.



Article	Câble [Ø]	WLL [t]		Longueur min. [m]	Anneau [Art]	Cosse [Art]	Prix	
		à 45°	à 60°				1 m	+/- m
3-DSG-K-6	6	0,8	0,6	0,38	MF-6-10	DSKA-6	74.–	13,50
3-DSG-K-8	8	1,4	1,0	0,56	UMTS-6-10	DSKA-8	129.–	15.–
3-DSG-K-10	10	2,1	1,5	0,64	UMTS-6-10	DSKA-10	141.–	16,50
3-DSG-K-12	12	3,1	2,2	0,74	MT-6-10	DSKA-12	175.–	21.–
3-DSG-K-14	14	4,2	3,0	0,83	UMTS-8-10	DSKA-14	225.–	27.–
3-DSG-K-16	16	5,6	4,0	0,96	UMTS-10-10	DSKA-16	308.–	33.–
3-DSG-K-18	18	6,7	4,8	1,04	UMTS-10-10	DSKA-18	335.–	37,50
3-DSG-K-20	20	9,0	6,4	1,14	MT-10-10	DSKA-20	420.–	42.–
3-DSG-K-22	22	10,5	7,5	1,23	MT-10-10	DSKA-22	468.–	49,50
3-DSG-K-24	24	13,2	9,4	1,40	MT-13-10	DSKA-24	775.–	63.–
3-DSG-K-26	26	15,1	10,8	1,49	MT-13-10	DSKA-26	901.–	72.–
3-DSG-K-28	28	17,0	12,1	1,56	MT-13-10	DSKA-28	1015.–	84.–

(FB)



Élingue à 4 brins (EN 13414-1)
avec anneau et crochets de sécurité

Article	Câble [Ø]	WLL [t]		Longueur min. [m]	Anneau [Art]	Crochet [Art]	Prix	
		à 45°	à 60°				1 m	+/- m
4-DSG-CROX-6	6	0,8	0,6	0,49	MF-6-10	CROX-6-10	328.-	18.-
4-DSG-CROX-8	8	1,4	1,0	0,67	UMTS-6-10	CROX-6-10	387.-	20.-
4-DSG-CROX-10	10	2,1	1,5	0,75	UMTS-6-10	CROX-6-10	403.-	22.-
4-DSG-CROX-12	12	3,1	2,2	0,88	MT-6-10	CROX-8-10	480.-	28.-
4-DSG-CROX-14	14	4,2	3,0	0,97	UMTS-8-10	CROX-8-10	540.-	36.-
4-DSG-CROX-16	16	5,6	4,0	1,10	UMTS-10-10	CROX-10-10	732.-	44.-
4-DSG-CROX-18	18	6,7	4,8	1,18	UMTS-10-10	CROX-10-10	768.-	50.-
4-DSG-CROX-20	20	9,0	6,4	1,35	MT-10-10	CROX-13-10	1100.-	56.-
4-DSG-CROX-22	22	10,5	7,5	1,43	MT-10-10	CROX-13-10	1164.-	66.-
4-DSG-CROX-24	24	13,2	9,4	1,60	MT-13-10	CROX-13-10	1518.-	84.-
4-DSG-CROX-26	26	15,1	10,8	1,74	MT-13-10	CROX-16-10	2058.-	96.-
4-DSG-CROX-28	28	17,0	12,1	1,81	MT-13-10	CROX-16-10	2210.-	112.-

(FB)

Élingue à 4 brins (EN 13414-1)

avec anneau et boucles cossées. Existe aussi avec manilles ou boucles standard.

Article	Câble [Ø]	WLL [t]		Longueur min. [m]	Anneau [Art]	Cosse [Art]	Prix	
		à 45°	à 60°				1 m	+/- m
4-DSG-K-6	6	0,8	0,6	0,38	MF-6-10	DSKA-6	92.-	18.-
4-DSG-K-8	8	1,4	1,0	0,56	UMTS-6-10	DSKA-8	151.-	20.-
4-DSG-K-10	10	2,1	1,5	0,64	UMTS-6-10	DSKA-10	167.-	22.-
4-DSG-K-12	12	3,1	2,2	0,74	MT-6-10	DSKA-12	212.-	28.-
4-DSG-K-14	14	4,2	3,0	0,83	UMTS-8-10	DSKA-14	272.-	36.-
4-DSG-K-16	16	5,6	4,0	0,96	UMTS-10-10	DSKA-16	372.-	44.-
4-DSG-K-18	18	6,7	4,8	1,04	UMTS-10-10	DSKA-18	408.-	50.-
4-DSG-K-20	20	9,0	6,4	1,14	MT-10-10	DSKA-20	508.-	56.-
4-DSG-K-22	22	10,5	7,5	1,23	MT-10-10	DSKA-22	572.-	66.-
4-DSG-K-24	24	13,2	9,4	1,40	MT-13-10	DSKA-24	926.-	84.-
4-DSG-K-26	26	15,1	10,8	1,49	MT-13-10	DSKA-26	1094.-	96.-
4-DSG-K-28	28	17,0	12,1	1,56	MT-13-10	DSKA-28	1246.-	112.-

(FB)



Élingue à 4 brins (EN 13414-1)
avec anneau et crochets à linguet

Article	Câble [Ø]	WLL [t]		Longueur min. [m]	Anneau [Art]	Crochet [Art]	Prix	
		à 45°	à 60°				1 m	+/- m
4-DSG-CAX-6	6	0,8	0,6	0,46	MF-6-10	CAX-6-10	188.-	18.-
4-DSG-CAX-8	8	1,4	1,0	0,64	UMTS-6-10	CAX-6-10	247.-	20.-
4-DSG-CAX-10	10	2,1	1,5	0,72	UMTS-6-10	CAX-6-10	263.-	22.-
4-DSG-CAX-12	12	3,1	2,2	0,84	MT-6-10	CAX-8-10	328.-	28.-
4-DSG-CAX-14	14	4,2	3,0	0,93	UMTS-8-10	CAX-8-10	388.-	36.-
4-DSG-CAX-16	16	5,6	4,0	1,09	UMTS-10-10	CAX-10-10	532.-	44.-
4-DSG-CAX-18	18	6,7	4,8	1,17	UMTS-10-10	CAX-10-10	568.-	50.-
4-DSG-CAX-20	20	9,0	6,4	1,30	MT-10-10	CAX-13-10	796.-	56.-
4-DSG-CAX-22	22	10,5	7,5	1,39	MT-10-10	CAX-13-10	860.-	66.-
4-DSG-CAX-24	24	13,2	9,4	1,56	MT-13-10	CAX-13-10	1214.-	84.-
4-DSG-CAX-26	26	15,1	10,8	1,72	MT-13-10	CAX-16-10	1602.-	96.-
4-DSG-CAX-28	28	17,0	12,1	1,78	MT-13-10	CAX-16-10	1754.-	112.-

(FB)



secuPad-Powerflex-Pad avec Velcro et molleton

la protection maniable et robuste pour les bords difficiles

Article	Largeur [mm]	Longueur [mm]	Prix
P2P-120	120	300	90.-
P2P-150	150	300	104.-
P2P-180	180	300	122.-
P2P-240	240	300	158.-
P2P-300	300	300	182.-
P2P-480	480	600	572.-
P2P-600	600	600	691.-

(BC)



secutex® rotule de protection pour câbles

protège le câble et la charge.

Article	Pour chaîne [Ø]	Largeur [mm]	Longueur A [mm]	Prix
SKD16	16	32	80	159.-
SKD24	24	44	95	180.-
SKD32	32	54	110	207.-

(C)

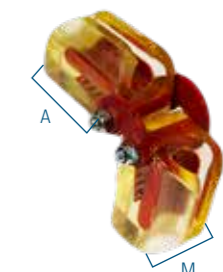

Les boucles de levage sont principalement utilisées pour la manutention de fines dalles en béton préfabriquées. Elles correspondent en tous points aux règles de sécurité de l'association professionnelle du bâtiment «Règles de sécurité pour ancrages de transport et système d'élément préfabriqué en béton» (ZH 1/17). Lire le mode d'emploi.



Boucle de levage pour levage
de machine et plaque de béton préfabriquée

Article	Couleur	Filetage [Rd]	Longueur de vis (e) [mm]	Capacité 0° - 45° [kg]	Longueur (h) [env. mm]	Prix/pce.
DST12	Orange	12	22	500	155	9.-
DST14	Blanc	14	25	800	155	11.-
DST16	Rouge	16	27	1200	165	12.50
DST18	Rose	18	34	1600	190	16.-
DST20	Vert	20	35	2000	215	20.-
DST24	Noir	24	44	2500	255	25.50
DST30	Vert foncé	30	55	4000	300	36.50
DST36	Bleu	36	68	6300	360	53.-
DST42	Gris	42	75	8000	425	105.-
DST52	Jaune	52	95	12500	530	208.-

Boucle de levage avec filetage en mesure métrique sur demande

(C)

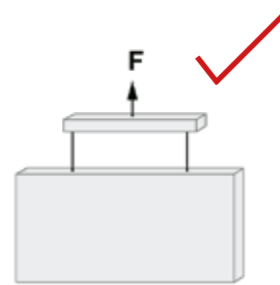
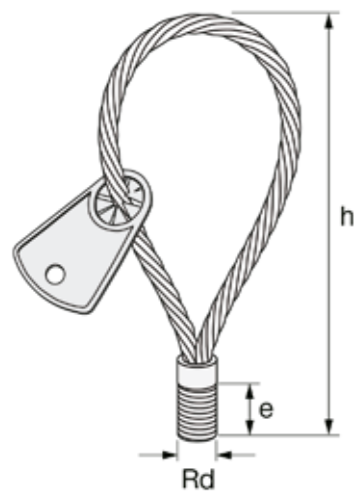

Traction axiale

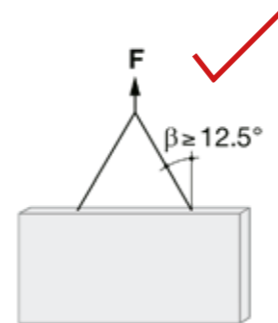

Traction oblique

Les boucles en câbles filetés sont autorisées pour une traction axiale et une traction oblique de 45°

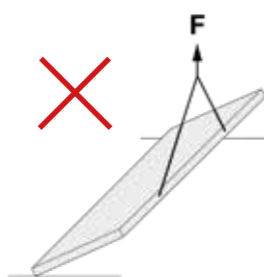

Traction transversale oblique: n'est pas autorisée!

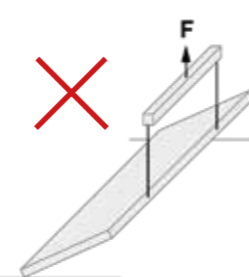

Traction oblique: n'est pas autorisée!

Boucles de levage
de machine et plaque de béton préfabriquée

Article	Couleur	Filetage [Rd]	Capacité 0° - 45° [kg]	Longueur [env. mm]	Prix/pce.
GOS12	Orange	12	500	335	31.50
GOS14	Blanc	14	800	335	32.-
GOS16	Rouge	16	1200	385	37.50
GOS18	Rose	18	1600	470	56.-
GOS20	Vert	20	2000	470	59.50
GOS24	Noir	24	2500	550	74.-
GOS30	Vert foncé	30	4000	590	125.-
GOS36	Bleu	36	6300	780	1335.-
GOS42	Gris	42	8000	860	1516.-
GOS52	Jaune	52	12500	1080	2097.-

Boucle de levage avec filetage en mesure métrique sur demande

(C)



Traction transversale oblique: autorisée avec précautions !

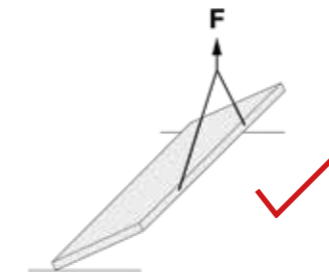

- Les boucles doivent être complètement vissées.
- Assurez-vous que toutes les boucles sont protégées contre le dévissage.
- La tête forgée doit être complètement vissée
- Les filetages sales doivent être nettoyés.

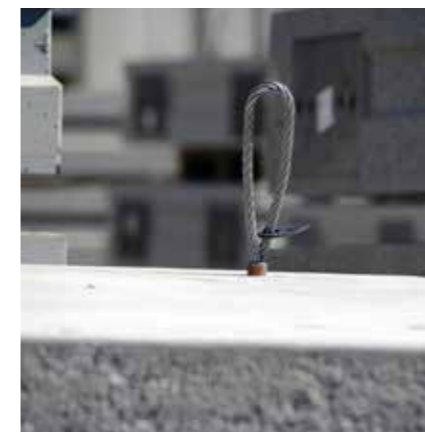



SpanSet®

POINTS D'ANCRAGE

Le lien le plus sûr pour vos charges

Chaque machine, chaque élément de construction doit être doté de plusieurs dispositifs de transport appropriés. C'est la seule garantie pour réaliser les diverses opérations de fabrication (montage, livraison, assemblage client) avec un maximum de rapidité de manutention et de sécurité pour le personnel et les structures.

Des points d'ancrage homologués limitent le risque d'accident.

Les points d'ancrage sont une nécessité absolue à laquelle de nombreux constructeurs accordent peu d'attention. Le plus souvent, on utilise des anneaux de levage à œil C15 DIN 580 ou des éléments en tôle qui ne sont pas conçus pour d'éventuelles sollicitations diagonales ou qui sont tellement surdimensionnés qu'il n'est pas possible de fixer des crochets avec une largeur de mâchoire plus petite et un dispositif de sécurité. Contrairement aux œillets DIN 580, les anneaux Starpoint et EXOSET peuvent être soumis à des charges transversales. Contribuez à réduire le risque d'accident en planifiant à l'avance les points d'ancrage nécessaires à une sécurité optimale.

Peut supporter des charges de tous les côtés et pivotant à 360°

Tous nos points d'ancrage font l'objet d'un contrôle de fissures et ont un coefficient de sécurité 4 dans tous les sens de charge. Ils répondent à la directive machines 2006/42CE et sont fournis avec une notice détaillée. Tous les anneaux à vis, anneaux filetés et anneaux à roulement à billes de notre assortiment pivotent sur 360°. Les points d'ancrage sont également revêtus de résine époxy apportant une protection anticorrosion de grande qualité. Outre les points d'ancrage vissés, vous trouverez des points d'ancrage à souder sur les pages suivantes.

SpanSet – Certified Safety



Anneau de levage «StarPoint»

Pivotant sur 360°. Coef. de sécu. 4. Orientable dans la direction de la traction. Mise sous charge dans toutes les directions. Ajustable en direction de force. Avec boulon à six pans creux non démontable. Pour le montage sans outil l'anneau est livré avec une petite clef en acier trempé. Autres longueurs de vis Vario sur demande.

Article	Filetage [type]	Capacité [t]		Poids [kg]	Prix/pc. L Standard	Prix/pc. L Vario
		$\frac{\phi}{6}$	$\frac{\phi}{6}$			
VRS-F-M6	M6	0,5	0,1	0,07	43.-	-
VRS-F-M8	M8	0,8	0,3	0,1	39.50	-
VRS-F-M10	M10	1,0	0,4	0,1	39.50	89.50
VRS-F-M12	M12	2,0	0,75	0,2	45.-	118.-
VRS-F-M16	M16	4,0	1,5	0,3	52.-	110.-
VRS-F-M20	M20	6,0	2,3	0,5	68.-	136.-
VRS-F-M24	M24	8,0	3,2	0,9	93.-	197.-
VRS-F-M30	M30	12,0	4,5	1,7	132.-	263.-
VRS-F-M36	M36	16,0	7,0	2,9	212.-	-
VRS-F-M42	M42	24,0	9,0	4,6	296.-	-
VRS-F-M48	M48	32,0	12,0	7,0	368.-	-

(C)

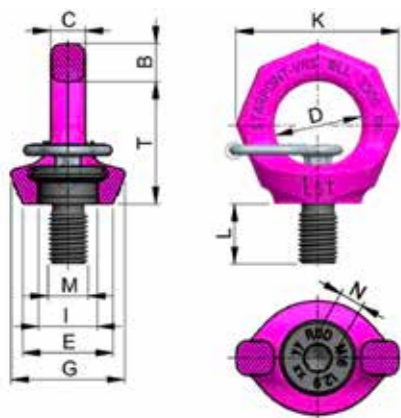

Article	B [mm]	C [mm]	D [mm]	E [mm]	G [mm]	I [mm]	K [mm]	L [mm]	L Vario	M [type]	N [mm]	T [mm]
VRS-F-M 6	9	7	20	23	28	13,0	37	9	-	M6	6	28
VRS-F-M 8	11	9	25	25	30	16,3	47	12	-	M8	6	35
VRS-F-M 10	11	9	25	25	30	16,3	47	15	16-70	M10	6	34
VRS-F-M 12	13	10	30	30	34	19,8	56	18	18-150	M12	8	42
VRS-F-M 16	15	13	35	36	40	23,5	65	24	24-120	M16	10	49
VRS-F-M 20	17	16	40	41	50	29,3	76	30	30-160	M20	12	58
VRS-F-M24	20	19	49	51	60	35,0	92	36	36-140	M24	14	70
VRS-F-M30	26	24	60	66	75	44,0	114	45	45-190	M30	17	87
VRS-F-M36	32	29	72	76	97	53,0	135	54	-	M36	22	103
VRS-F-M42	37	33	84	86	111	62,0	158	63	-	M42	24	121
VRS-F-M48	42	42	94	100	128	70,0	180	72	-	M48	27	138

Anneau rotatif (femelle) «StarPoint»

Pivotant sur 360°. Coef. de sécu. 4. Orientable dans la direction de la traction. Mise sous charge dans toutes les directions. Ajustable en direction de force. Attention à la dimension. Lors du montage, vérifier que l'embase (E) de la vis intérieure hexagonale plaque bien à la surface de la charge. Les valeurs de capacité de charge sont valables uniquement avec l'écrou fileté correspondant et de catégorie minimum 10.9. Dimensions voir tableau VRS-F.

Article	Filetage int. [type]	Capacité [t]		Poids [kg]	Prix/pc.
		$\frac{\phi}{6}$	$\frac{\phi}{6}$		
VRM-M6	M6	0,5	0,1	0,06	63.50
VRM-M8	M8	1,0	0,3	0,1	44.-
VRM-M10	M10	1,0	0,4	0,1	49.-
VRM-M12	M12	2,0	0,7	0,2	54.-
VRM-M16	M16	4,0	1,5	0,3	70.-
VRM-M20	M20	6,0	2,3	0,5	80.-
VRM-M24	M24	8,0	3,2	0,9	99.-
VRM-M30	M30	12,0	4,5	1,5	148.-

(C)



Anneau rotatif «InoxStar»

Anneau forgé, acier 1.4462, 100 % vérifié anti-fissures par procédé électromagnétique, coef. de sécurité 4. Lors du montage, vérifier que l'embase de la vis intérieure hexagonale plaque bien à la surface de la charge. L'anneau InoxStar doit pouvoir tourner sur 360° en état vissé à fond. Vis intérieure spéciale hexagonale inséparable. À orienter dans la direction de la traction avant le chargement.

Article	Filetage [type]	Capacité [t]		Poids [kg]	Prix/pc.
		$\frac{\phi}{6}$	$\frac{\phi}{6}$		
VRS-INOX-M12	M12	1,2	0,5	0,2	82.-
VRS-INOX-M16	M16	2,4	1,0	0,3	97.-
VRS-INOX-M20	M20	3,6	2,0	0,5	123.-
VRS-INOX-M24	M24	5,2	2,5	0,9	170.-

(C)

Article	B [mm]	C [mm]	D [mm]	E [mm]	G [mm]	I [mm]	K [mm]	L [mm]	M [type]	N [mm]	T [mm]
VRS-INOX-M12	14	12	30	30	32	20	56	18	M12	8	43
VRS-INOX-M16	16	14	35	36	38	23,5	65	24	M16	10	50
VRS-INOX-M20	19	16	40	42	47	29	74	30	M20	12	57
VRS-INOX-M24	24	19	48	50	56	35	92	36	M24	14	69

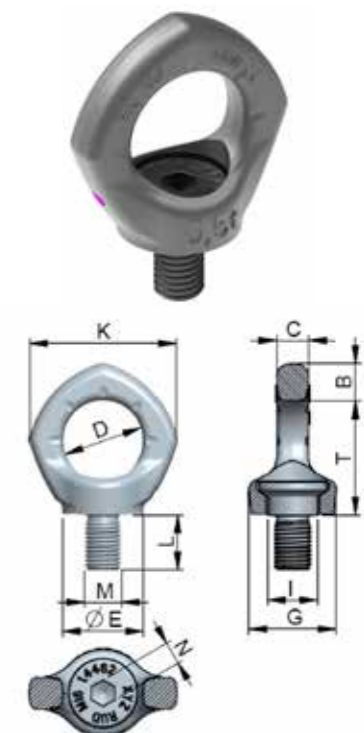

Anneaux articulés à visser

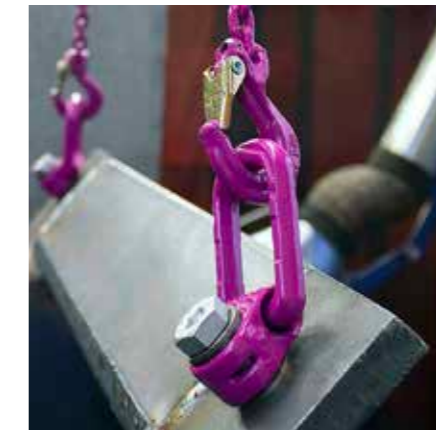

Anneaux articulés à visser

Le nouvel anneau articulé à roulement à billes pour ajuster et retourner les charges!

- Premier anneau d'ancrage qui tourne sous charge avec une distribution des forces asymétriques sans toucher le boulon de serrage
- Double roulement à billes SR et le boulon ICE permettant une distribution asymétrique des forces



VLBG+ H Standard

VLBG+ H Vario

Anneau d'arrimage et de levage articulé

Pivotant sur 360°. Rabattable. Coef. de sécu. 4. Poudrage époxy rose fluo. Orientable dans la direction de la traction. Peut être mis sous charge dans toutes les directions sans perte de CMU. Autre longueur de vis Vario sur demande.

Article	Filetage [type]	Capacité [t]		Poids [kg]	Prix/pce. H Standard	Prix/pce. H Vario
		$\frac{\phi}{6}$	$\frac{\phi}{6}$			
VLBG+M8	M8	0,63	0,63	0,30	74.-	101.-
VLBG+M10	M10	0,90	0,90	0,32	74.-	101.-
VLBG+M12	M12	1,35	1,35	0,33	74.-	107.-
VLBG+M16	M16	2,00	2,00	0,55	84.50	115.50
VLBG+M20	M20	3,50	3,50	1,30	94.-	127.-
VLBG+M24	M24	4,50	4,50	1,50	97.-	139.50
VLBG+M30	M30	6,70	6,70	3,30	179.-	246.-
VLBG+M36	M36	8,00	8,00	6,20	188.-	sur demande
VLBG+(10)M42	M42	10,0	10,0	6,70	428.-	sur demande
VLBG+(15)M42	M42	15,0	15,0	11,20	504.-	sur demande
VLBG+M48	M48	20,0	20,0	11,60	544.-	sur demande

(C)

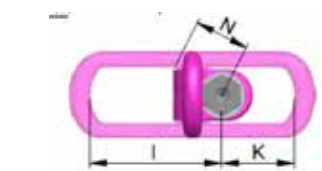
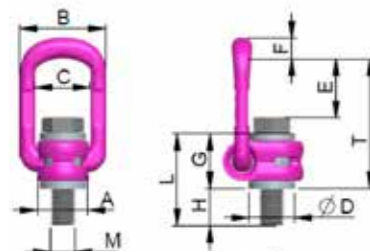

Article	A [mm]	B [mm]	C [mm]	D [mm]	E [mm]	F [mm]	G [mm]	H [mm]	H Vario	I [mm]	K [mm]	L [mm]	L Vario	M [type]	N [mm]	T [mm]
VLBG+M8	30	54	34	24	40	10	29	11	8-76	75	45	40	37-105	M8	32	75
VLBG+M10	30	54	34	24	39	10	29	15	10-96	75	45	44	39-125	M10	32	75
VLBG+M12	32	54	34	26	38	10	29	18	12-116	75	45	47	41-145	M12	32	75
VLBG+M16	33	56	36	30	39	13,5	36	22	16-149	86	47	58	50-185	M16	38	85
VLBG+M20	50	82	54	45	55	16,5	43	32	20-185	113	64	75	65-230	M20	48	110
VLBG+M24	50	82	54	45	67	18	43	37	24-220	130	78	80	69-265	M24	48	125
VLBG+M30	60	103	65	60	67	22,5	61	49	30-279	151	80	110	90-340	M27	67	147
VLBG+M36	77	122	85	70	97	26,5	77	63	36-223	205	110	140	113-300	M30	87	197
VLBG+(10)M42	77	122	82	70	94	26,5	77	73	42-273	205	110	150	119-350	M36	70	197
VLBG+(15)M42	95	156	100	85	109	36	87	63	264-413	230	130	150	351-500	M36	100	222
VLBG+M48	95	156	100	95	105	36	87	73	48-303	230	130	160	135-390	M42	100	222

Anneau articulé décentré à grande ouverture, filetage métrique «Super Rotation®»

La solution optimale pour déplacer la charge tout en pouvant l'ajuster facilement sous charge, sans toucher le boulon de serrage et sans perte de CMU. Pivotant sur 360°. Rabattable. Coef. de sécu. 4. Poudrage époxy rose fluorescent. Autres longueurs de vis Vario sur demande.

Article	Filetage [type]	Capacité [t]		Poids [kg]	Prix/pce. H Standard
		$\frac{\phi}{6}$	$\frac{\phi}{6}$		
LBGSR-M8	M8	0,6	0,6	0,30	102.-
LBGSR-M10	M10	0,9	0,9	0,31	104.-
LBGSR-M12	M12	1,35	1,35	0,34	106.-
LBGSR-M16	M16	2,5	2,5	0,52	125.-
LBGSR-M20	M20	3,5	3,5	1,30	149.-
LBGSR-M24	M24	4,5	4,5	1,40	155.-
LBGSR-M30	M30	6,7	6,7	3,22	Sur demande

(C)



LBGSR H Standard

LBGSR H Vario (Sur demande)

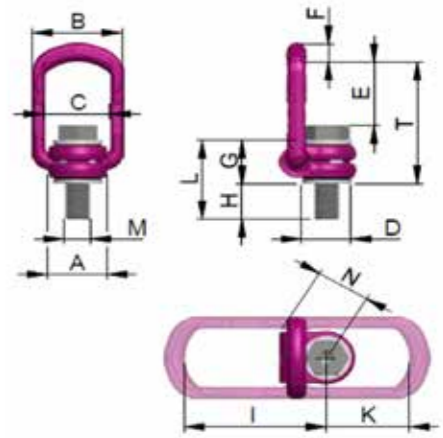

Article	A [mm]	B [mm]	C [mm]	D [mm]	E [mm]	F [mm]	G [mm]	H [mm]	H Vario	I [mm]	K [mm]	L [mm]	L Vario	M [type]	N [mm]	T [mm]
LBGSR-M8	32	50	34	24	40	10	29	12	8-76	75	43	41	37-105	M8	32	75
LBGSR-M10	32	50	34	24	39	10	29	15	10-96	75	43	44	39-125	M10	32	75
LBGSR-M12	32	50	34	26	38	10	29	18	12-116	75	43	47	41-145	M12	32	74
LBGSR-M16	36	54	40	30	39	13,5	34	24	16-149	86	46	58	50-185	M16	38	84
LBGSR-M20	54	82	60	45	53	17	45	30	20-185	113	61	75	65-230	M20	48	110
LBGSR-M24	54	82	60	45	66	18	45	36	24-220	130	76	80	69-265	M24	48	125
LBGSR-M30	63	102	69	55	66	22,5	60	50	30-280	151	79	110	90-340	M30	66	145

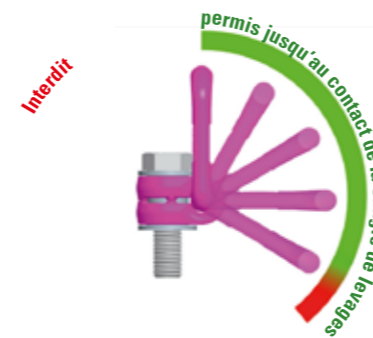

INTERDIT!
(charge sur la tête de vis)





VWBG H Standard

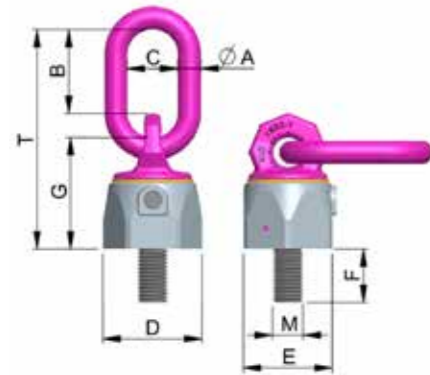

Anneau à filet et roulement à billes

Pivotant sur 360°. Coef. de sécu. 4. Mise en charge dans toutes les directions. Autres longueurs du filet (Vario) et des capacités de 8-40 t (M 90) sur demande.

Article	Filetage [type]	Capacité [t]		Poids [kg]	Prix/pce. F Standard	Prix/pce. F Vario.
		$\frac{\phi}{G}$	$\frac{\phi}{G}$			
VWBG-V 0,3	M8	0,6	0,3	0,25	79.-	108.-
VWBG-V 0,45	M10	0,9	0,45	0,3	83.-	113.50
VWBG-V 0,6	M12	1,2	0,6	0,5	85.50	151.50
VWBG-V 1,3	M16	2,6	1,3	0,6	91.50	126.-
VWBG-V 2,0	M20	4	2,0	1,1	148.-	194.50
VWBG-V 3,5	M24	7	3,5	2,7	206.-	251.-
VWBG-V 5,0	M30	10	5,0	5,5	275.-	357.-

(C)

Article	A [mm]	B [mm]	C [mm]	D [mm]	E [mm]	F [mm]	F Vario	G [mm]	M [type]	T [mm]
VWBG-V 0,3	8	31	29	30	28	13	8-102	36	M8	76
VWBG-V 0,45	8	31	29	36	30	17	10-122	38	M10	78
VWBG-V 0,6	10	49	35	42	36	21	12-140	47	M12	107
VWBG-V 1,3	13	46	38	48	41	25	16-180	56	M16	114
VWBG-V 2,0	13	54	35	62	55	33	20-223	67	M20	137
VWBG-V 3,5	18	66	40	81	70	40	24-255	88	M24	173
VWBG-V 5,0	22	90	50	99	85	50	30-330	106	M30	221

Anneau à paliers à visser

Mise en charge dans toutes les directions. Coef. de sécu. 4.

Article	Filetage [type]	Capacité [t]		Poids [kg]	Prix/pce.
		$\frac{\phi}{G}$	$\frac{\phi}{G}$		
RBG 3	M16	3	3	0,9	82.-

(C)

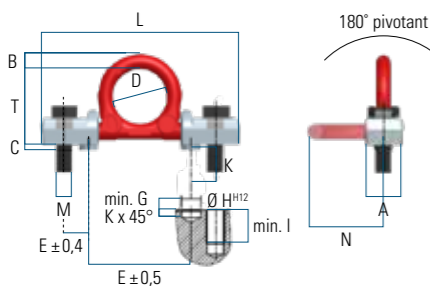

Article	A [mm]	B [mm]	C [mm]	D [mm]	E [mm]	F [mm]	G [mm]	H [mm]	I [mm]	K [mm]	L [mm]	M [type]	N [mm]	T [mm]
RBG 3	34	16	5	48	22	92	6	18	30	1	178	M16	71	67



Anneau de levage à œil «StarPoint»

Roulement à billes double permettant les mouvements dans toutes les directions, sans à-coups. Coef. de sécu. 4. Convient à tous les outils de levage: crochets, anneaux, élingues, etc. Autres longueurs de vis Vario sur demande.

Article	Filetage [type]	WLL Standard [t]		WLL Vario [t]		Poids [kg]	Prix/pce. F Standard	Prix/pce. F Vario.
		$\frac{\phi}{G}$	$\frac{\phi}{G}$	$\frac{\phi}{G}$	$\frac{\phi}{G}$			
PP-SM12	M12	0,63	0,63	0,63	0,6	0,4	113.50	sur demande
PP-SM16	M16	1,5	1,5	1,5	1,3	0,9	142.50	sur demande
PP-SM20	M20	2,5	2,5	2,5	2,0	1,7	179.-	sur demande
PP-SM24	M24	4,0	4,0	4,0	3,5	3,5	251.-	sur demande
PP-SM30	M30	6,7	5,0	6,7	5,0	7,5	365.-	sur demande
PP-SM36	M36	10,0	8,0	10,0	8,0	9,2	577.-	sur demande

(C)

Article	A [mm]	B [mm]	C [mm]	D [mm]	E [mm]	F Standard	F Vario	G [mm]	M [type]	T [mm]
PP-SM12	13	75	18	40	36	18	12-140	41	M12	116
PP-SM16	20	97	25	46	41	24	16-180	50	M16	147
PP-SM20	28	126	30	61	55	30	20-223	61	M20	187
PP-SM24	36	150	35	78	70	36	24-255	77	M24	227
PP-SM30	37	174	40	95	85	45	30-330	93	M30	267
PP-SM136	49	208	48	100	90	54	36-300	102	M36	310

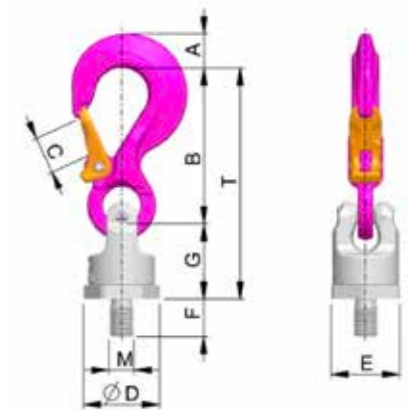

Anneau à visser

Mise en charge dans toutes les directions. Coef. de sécu. 4.

Article	Filetage [type]	Capacité [t]		Poids [kg]	Prix/pce.
		$\frac{\phi}{G}$	$\frac{\phi}{G}$		
VRBG 10	M20	10	10	4,1	245.50
VRBG 16	M30	16	16	11,3	437.-

(C)

Article	A [mm]	B [mm]	C [mm]	D [mm]	E [mm]	F [mm]	G [mm]	H [mm]	I [mm]	K [mm]	L [mm]	M [type]	N [mm]	T [mm]
VRBG 10	125	22	6	65	143	78	8	30	50	43	213	M20	100	103
VRBG 16	170	30	8	90	198	104	10	46	70	63	270	M30	134	131

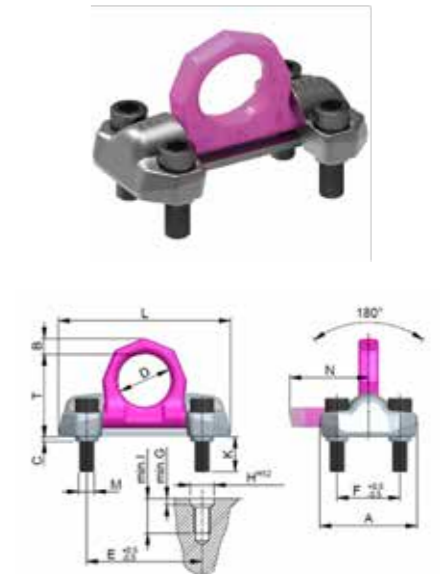

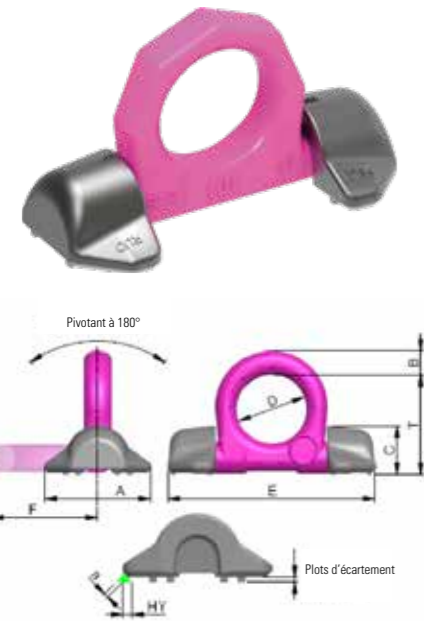

Anneau escamotable à souder

Mise en charge dans toutes les directions (observer les instructions de soudage).

Article	Soudure	Capacité [t]		Poids [kg]	Prix/pce.
		$\frac{\phi}{6}$	$\frac{\phi}{6} \delta$		
VRBS 4	HY 4 + a 3	4,0	4,0	0,8	34.50
VRBS 6,7	HY 5,5 + a 3	6,7	6,7	1,6	61.50
VRBS 10	HY 6 + a 4	10	10	3	99.-
VRBS 16	HY 8,5 + a 4	16	16	6,6	194.50
VRBS 30	HY 18 + a 4	31,5	31,5	15,6	483.-
VRBS 50	HY 25 + a 8	50	50	54	3198.-

(C)

Article	A	B	C	D	E	F	T
	[mm]	[mm]	[mm]	[mm]	[mm]	Standard	[mm]
VRBS 4	62	14	28	48	135	71	65
VRBS 6,7	88	20	39	60	170	92	84
VRBS 10	100	22	46	65	195	100	95
VRBS 16	130	30	57	90	263	134	127
VRBS 30	160	42	78	130	373	195	178
VRBS 50	240	70	120	230	620	340	313



Anneau à paliers pour coin de 90°

Mise en charge dans toutes les directions (observer les instructions de soudage), pivote jusqu'à 270°. Un ressort caché permet de tenir l'anneau dans la position désirée.

Article	Soudure	Capacité [t]		Poids [kg]	Prix/pce.
		$\frac{\phi}{6}$	$\frac{\phi}{6} \delta$		
VRBK 4	HY 4 + a 3	4,0	4,0	1,05	66.50
VRBK 6,7	HY 5 + a 3	6,7	6,7	2,16	96.-
VRBK 10	HY 8 + a 4	10	10	4,4	111.-

(C)

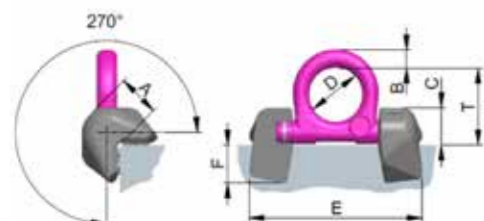

Article	A	B	C	D	E	F	T
	[mm]	[mm]	[mm]	[mm]	[mm]	[mm]	[mm]
VRBK 4	32	14	28	48	141	30	65
VRBK 6,7	40	20	35	60	181	34	84
VRBK 10	52	22	46	65	212	46	94

Anneau escamotable à souder

Mise en charge dans toutes les directions. Coef. de sécu. 4. Un ressort caché amortit le bruit et permet de tenir l'anneau dans la position désirée.

Article	Soudure	Capacité [t]		Poids [kg]	Prix/pce.
		$\frac{\phi}{6}$	$\frac{\phi}{6} \delta$		
VLBS 1,5	HV 5 + a 3	1,5	1,5	0,35	28.-
VLBS 2,5	HV 7 + a 3	2,5	2,5	0,48	30.-
VLBS 4	HV 8 + a 3	4	4	0,76	33.50
VLBS 6,7	HV 12 + a 4	6,7	6,7	1,9	68.50
VLBS 10	HV 16 + a 4	10	10	2,9	95.-
VLBS 16 OF	HV 25 + a 6	16	16	6,8	200.-

(C)

Article	A	B	C	D	E	F	G	H	T
	[mm]	[mm]	[mm]	[mm]	[mm]	[mm]	[mm]	[mm]	[mm]
VLBS 1,5	33	66	25	38	40	14	33	14	65
VLBS 2,5	36	77	27	45	48	16	40	14	75
VLBS 4	42	87	31	51	52	18	46	16	83
VLBS 6,7	61	115	44	67	73	24	60	22	117
VLBS 10	75	129	55	67	71	26,5	60	26	126
VLBS 16 OF*	96	190	69	100	105	40	90	26	174

*sans ressort

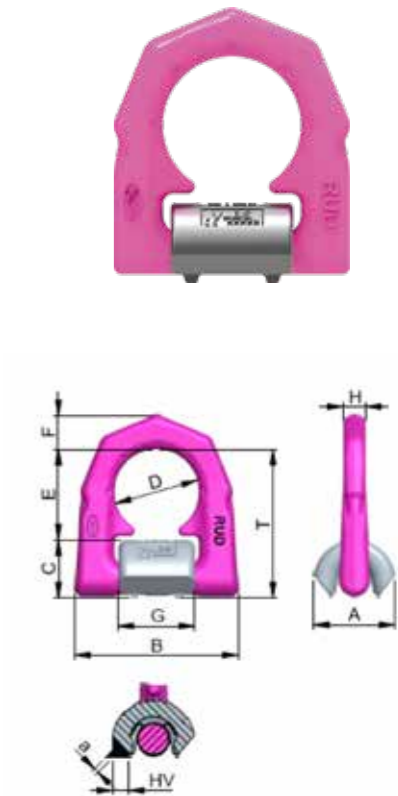

Oreille à souder

Mise en charge dans toutes les directions. Corps amélioré par traitements offrant une plus grande résistance à l'usure. Marquages d'usure brevetés à l'intérieur et à l'extérieur de l'anneau. Soudure en chanfrein circulaire. Revêtement anticorrosion par phosphatation. Sur demande jusqu'à WLL 31,5 t.

Article	Soudure	Capacité [t]		Poids [kg]	Prix/pce.
		$\frac{\phi}{6}$	$\frac{\phi}{6} \delta$		
ABA0,8	a = 3	0,8 (2)	0,8 (2)	0,2	14.50.-
ABA1,6	a = 4	1,6 (4)	1,6 (4)	0,44	22.-
ABA3,2	a = 6	3,2 (9)	3,2 (9)	1,1	34.-
ABA5,0	a = 7	5,0 (12)	5,0 (12)	2,3	54.-
ABA10	a = 8	10 (20)	10 (20)	5,3	95.-
ABA20	a = 12	20	20	10,7	sur demande

Capacité entre () = WLL X fig.1

(C)

Article	A	B	C	D	E	F	T
	[mm]	[mm]	[mm]	[mm]	[mm]	[mm]	[mm]
ABA0,8	22	12	70	32	12	50	38
ABA1,6	30	16	100	35	16	57	41,5
ABA3,2	41	23	137	50	21	80	59
ABA5,0	51	27	172	60	27,5	99	71,5
ABA10	70	38	228	80	35	130	95
ABA20	90	52	272	115	40	175	135

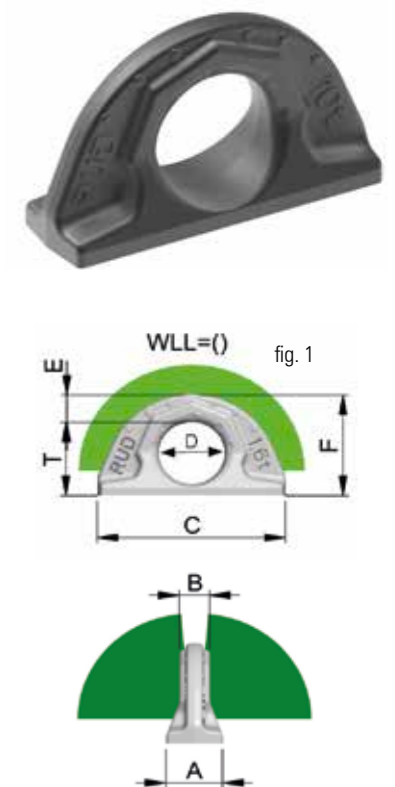



Anneau de levage

Pivotant sur 360°. Coef. de sécu. 4. Orientable dans la direction de la traction. Avec boulon à six pans creux. Pour le montage sans outils l'anneau est livré avec une petite clef en acier.

Article	Filetage [type]	Capacité [t]		Poids [kg]	Prix/pce.
		$\frac{\delta}{6}$	$\frac{\delta}{6}$		
XOPSR-00-08	M8	1	0,3	0,30	31.50
XOPSR-00-10	M10	1	0,4	0,30	31.50
XOPSR-00-12	M12	2	0,75	0,46	38.-
XOPSR-01-16	M16	4	1,5	0,90	45.-
XOPSR-02-20	M20	6	2,3	1,15	61.-
XOPSR-03-24	M24	8	3,2	2,05	86.-
XOPSR-04-30	M30	12	4,5	4,00	118.-
XOPSR-07-36	M36	16	7	6,70	194.-
XOPSR-09-42	M42	24	9	9,50	270.-
XOPSR-12-48	M48	32	12	13,40	329.-

(C)

Anneau de levage

Rotation de 360°. Coef. de sécu. 4. Orientable dans la direction de la traction, avec roulement à friction. Vis spéciale à six pans creux captive avec dispositif autobloquant réutilisable. Sans clé.

Article	Filetage [type]	Capacité [t]		Poids [kg]	Prix/pce.
		$\frac{\delta}{6}$	$\frac{\delta}{6}$		
XOPSR-00-08N	M8	1	0,3	0,30	31.50
XOPSR-00-10N	M10	1	0,4	0,30	31.50
XOPSR-00-12N	M12	2	0,75	0,46	38.-
XOPSR-01-16N	M16	4	1,5	0,90	45.-
XOPSR-02-20N	M20	6	2,3	1,15	61.-
XOPSR-03-24N	M24	8	3,2	2,05	86.-
XOPSR-04-30N	M30	12	4,5	4,00	118.-
XOPSR-07-36N	M36	16	7	6,70	194.-
XOPSR-09-42N	M42	24	9	9,50	270.-
XOPSR-12-48N	M48	32	12	13,40	329.-

(C)

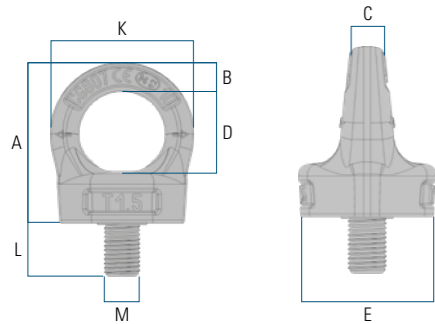

Article	A [mm]	B [mm]	C [mm]	D [mm]	E [mm]	K [mm]	L [mm]	M [type]
XOPSR-00-08	52,5	8	10	29	32	45	15	M8
XOPSR-00-10	52,5	8	10	29	32	45	15	M10
XOPSR-00-12	64,5	11	11	34	44	56	18	M12
XOPSR-01-16	72,5	13	14,5	39	56	65	24	M16
XOPSR-02-20	81	14	17	42	58	70	30	M20
XOPSR-03-24	98	18	19	52	73	88	36	M24
XOPSR-04-30	123	22	27	62	80	106	45	M30
XOPSR-07-36	162	37	38	80	95	154	54	M36
XOPSR-09-42	188	40	41	90	105	170	63	M42
XOPSR-12-48	210	45	47	95	120	185	72	M48

Article	A [mm]	B [mm]	C [mm]	D [mm]	E [mm]	K [mm]	L [mm]	M [type]
XOPSR-00-08N	33,7	10	9,8	25	25,5	46	12	M8
XOPSR-00-10N	33,7	10	9,8	25	25,5	46	15	M10
XOPSR-00-12N	41,5	12,5	11,5	30	30,6	55,5	18	M12
XOPSR-01-16N	49,5	14,5	15,7	35	36,5	64,5	24	M16
XOPSR-02-20N	58	16	18	40	42	74,5	30	M20
XOPSR-03-24N	69	20,5	22	49	50	90	36	M24
XOPSR-04-30N	86	25,5	28	60	66	111	45	M30
XOPSR-07-36N	105	32	30	74	77	135	55	M36
XOPSR-09-42N	118	38	37	82	87	158	65	M42
XOPSR-12-48N	137	43	38	95	102	180	72	M48

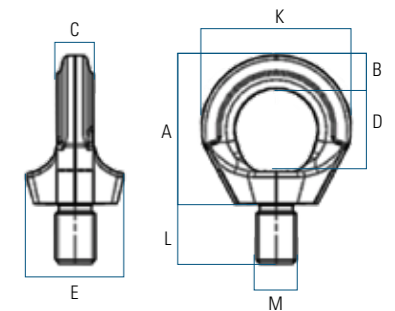

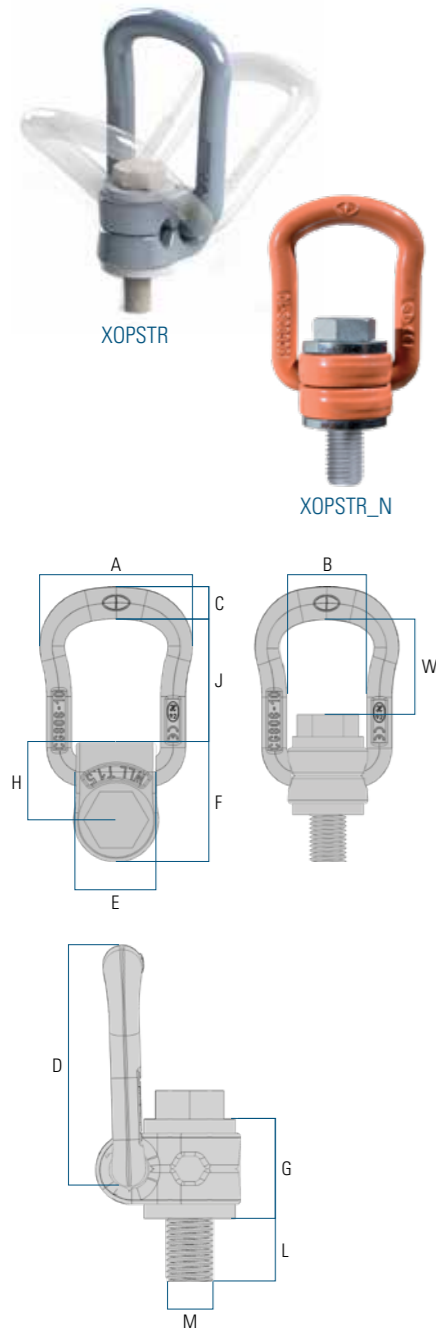
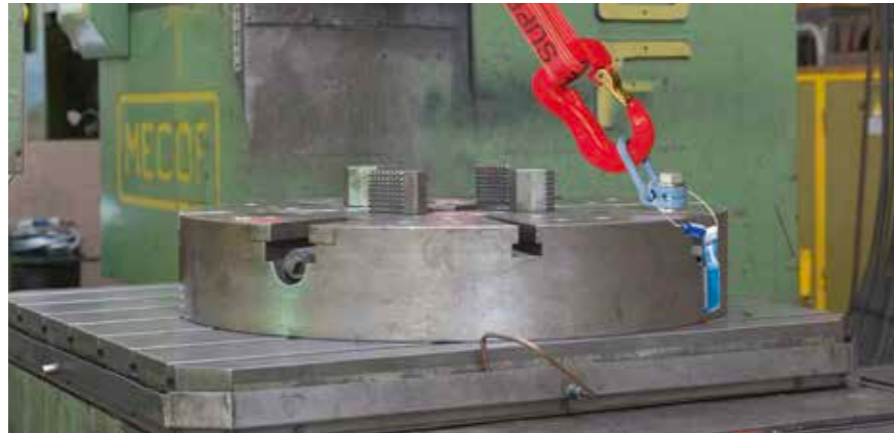

Anneau à visser articulé

Pivotant sur 360°. Rabattable. Coef. de sécu. 4. Orientable dans la direction de la traction. Mise en charge dans toutes les directions sans perte de CMU. En couleur bleue, uniquement livrable dans la limite des stocks disponibles.

Article	Filetage [type]	Capacité [t]		Poids [kg]	Prix/pce.
		$\frac{d}{6}$	$\frac{d}{6}$ ↺		
XOPSTR-00-08	M8	0,3	0,3	0,27	63.-
XOPSTR-00-08N	M8	0,3	0,3	0,27	63.-
XOPSTR-00-10	M10	0,63	0,63	0,29	67.-
XOPSTR-00-10N	M10	0,63	0,63	0,29	67.-
XOPSTR-01-12	M12	1	1	0,50	68.-
XOPSTR-01-12N	M12	1	1	0,50	68.-
XOPSTR-01-16	M16	1,5	1,5	0,51	72.-
XOPSTR-01-16N	M16	1,5	1,5	0,51	72.-
XOPSTR-02-20	M20	2,5	2,5	1,25	81.-
XOPSTR-02-20N	M20	2,5	2,5	1,25	81.-
XOPSTR-04-24	M24	4	4	1,30	82.-
XOPSTR-04-24N	M24	4	4	1,30	82.-
XOPSTR-05-30	M30	5	5	3,25	154.-
XOPSTR-05-30N	M30	5	5	3,25	154.-
XOPSTR-07-36	M36	7	7	3,30	169.-
XOPSTR-07-36N	M36	7	7	3,30	169.-
XOPSTR-08-36	M36	8	8	5,90	255.-
XOPSTR-08-36N	M36	8	8	5,90	255.-
XOPSTR-10-42	M42	10	10	6,50	329.-
XOPSTR-10-42N	M42	10	10	6,50	329.-
XOPSTR-15-42	M42	15	15	11,20	372.-
XOPSTR-15-42N	M42	15	15	11,20	372.-
XOPSTR-20-48	M48	20	20	11,60	412.-
XOPSTR-20-48N	M48	20	20	11,60	412.-

Article	A [mm]	B [mm]	C [mm]	D [mm]	E [mm]	F [mm]	G [mm]	H [mm]	L [mm]	W [mm]	J [mm]	M [type]
XOPSTR-00-08 (N)	57	34	10	78	24	41	30	26,5	15	43	51	M8
XOPSTR-00-10 (N)	57	34	10	78	24	41	30	26,5	15	42	51	M10
XOPSTR-01-12 (N)	66	38	13,5	85	30	50	36	33	23	40	52	M12
XOPSTR-01-16 (N)	66	38	13,5	85	30	50	36	33	24	38	52	M16
XOPSTR-02-20 (N)	87	55	16	111	48	68	44	42,5	31	54	71	M20
XOPSTR-04-24 (N)	87	55	16	111	48	68	44	42,5	37	51	71	M24
XOPSTR-05-30 (N)	109	66	22,5	145	54	91	65	58,5	45	62	86	M30
XOPSTR-07-36 (N)	109	66	22,5	145	54	91	65	58,5	50	60	86	M36
XOPSTR-08-36 (N)	136	78	28	190	62	108	81	72,5	59	88	115	M36
XOPSTR-10-42 (N)	136	78	28	190	62	108	75	72,5	75	86	115	M42
XOPSTR-15-42 (N)	169	97	36	242	68	131	89	87,5	63	121	151	M42
XOPSTR-20-48 (N)	169	97	36	242	68	131	89	87,5	71	117	151	M48

Anneau à visser articulé

Pivotant sur 360°. Rabattable. Coef. de sécu. 4. En couleur bleue, uniquement livrable dans la limite des stocks disponibles.

Article	Filetage [type]	Capacité [t]		Poids [kg]	Prix/pce.
		$\frac{d}{6}$	$\frac{d}{6}$ ↺		
XOPSTBR-00-10	M10	0,9	0,45	0,5	61.50
XOPSTBR-00-10N	M10	0,9	0,45	0,5	61.50
XOPSTBR-00-12	M12	1,2	0,6	0,5	61.50
XOPSTBR-00-12N	M12	1,2	0,6	0,5	61.50
XOPSTBR-01-16	M16	2,8	1,4	0,5	75.50
XOPSTBR-01-16N	M16	2,8	1,4	0,5	75.50
XOPSTBR-02-20	M20	5	2,5	1,0	86.-
XOPSTBR-02-20N	M20	5	2,5	1,0	86.-
XOPSTBR-04-24	M24	8	4	1,6	116.-
XOPSTBR-04-24N	M24	8	4	1,6	116.-
XOPSTBR-05-30	M30	10	5,3	2,7	131.-
XOPSTBR-05-30N	M30	10	5,3	2,7	131.-
XOPSTBR-06-36	M36	13,4	6,7	2,2	149.-
XOPSTBR-06-36N	M36	13,4	6,7	2,2	149.-
XOPSTBR-10-42	M42	18	10	8,3	232.-
XOPSTBR-10-42N	M42	18	10	8,3	232.-
XOPSTBR-12-48	M48	20	12,5	8,6	424.-
XOPSTBR-12-48N	M48	20	12,5	8,6	424.-
XOPSTBR-15-56	M56	25	15	9,1	412.-
XOPSTBR-15-56N	M56	25	15	9,1	412.-

Article	L [mm]	E [mm]	F [mm]	D [mm]	T [mm]	B [mm]	A [mm]	SW [mm]	H [mm]	M [type]
XOPSTBR-00-10 (N)	15	101	46,5	13	55	33	39	36	54,5	M10
XOPSTBR-00-12 (N)	18	101	46,5	13	55	33	39	36	54,5	M12
XOPSTBR-01-16 (N)	20	105	46	13	54	30	38	30	50	M16
XOPSTBR-02-20 (N)	30	131	57	16	68	34	50	40	61	M20
XOPSTBR-04-24 (N)	30	153	70	19	80	40	58	48	68	M24
XOPSTBR-05-30 (N)	40	170,5	83	22	100	50	73	65	87,5	M30
XOPSTBR-06-36 (N)	54	165	65	20	85	40	75	65	80	M36
XOPSTBR-10-42 (N)	60	244	116	32	140	70	106	95	128	M42
XOPSTBR-12-48 (N)	68	244	116	32	140	70	106	95	128	M48
XOPSTBR-15-56 (N)	78	244	116	32	140	70	106	95	128	M56

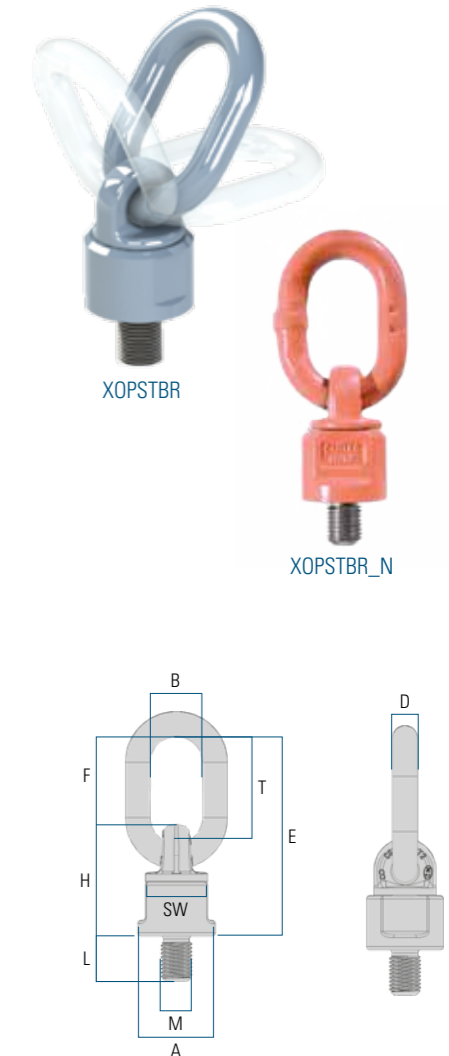



Anneau escamotable à souder

Mise en charge dans toutes les directions. Coef. de sécu. 4. Un ressort caché amortit le bruit et permet de tenir l'anneau dans la position désirée.

Article	Soudure	Capacité [t]		Poids [kg]	Prix/pce.
		$\frac{\phi}{6}$	$\frac{6}{\phi}$		
XOW1,5	HV 5 + 3 a	1,5	1,5	0,39	27.50
XOW1,5N	HV 5 + 3 a	1,5	1,5	0,39	27.50
XOW2,5	HV 7 + 3 a	2,5	2,5	0,59	28.50
XOW2,5N	HV 7 + 3 a	2,5	2,5	0,59	28.50
XOW4	HV 8 + 3 a	4	4	0,87	34.-
XOW4N	HV 8 + 3 a	4	4	0,87	34.-
XOW6,7	HV 12 + 4 a	6,7	6,7	2,23	66.-
XOW6,7N	HV 12 + 4 a	6,7	6,7	2,23	66.-
XOW10	HV 16 + 4 a	10	10	3,33	94.50
XOW10N	HV 16 + 4 a	10	10	3,33	94.50
XOW16	HV 25 + 6 a	16	16	9,28	197.-
XOW16N	HV 25 + 6 a	16	16	9,28	197.-

En couleur bleue, uniquement livrable dans la limite des stocks disponibles. (C)

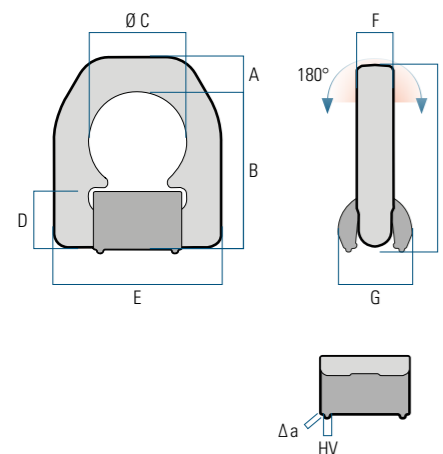

Article	A [mm]	B [mm]	C [mm]	D [mm]	E [mm]	F [mm]	G [mm]	H Standard
XOW1,5 (N)	14	65	38	25	66	16	31	79
XOW2,5 (N)	16	75	45	27	77	18	34,5	91
XOW4 (N)	18	84	51	32	87	20	40	102
XOW6,7 (N)	24	117	67,3	44	115	26	58,5	141
XOW10 (N)	31	126	67	55	129	28,5	70,5	157
XOW16 (N)	45	174	100	69	190	42	87	219

Anneau à souder

Mise en charge dans toutes les directions. Coef. de sécu. 4.

Article	Soudure	Capacité [t]		Poids [kg]	Prix/pce.
		$\frac{\phi}{6}$	$\frac{6}{\phi}$		
XO2W04	HV 4 + 3 a	4	4	0,73	29.-
XO2W04N	HV 4 + 3 a	4	4	0,73	29.-
XO2W06	HV 5,5 + 3 a	6,7	6,7	1,80	52.-
XO2W06N	HV 5,5 + 3 a	6,7	6,7	1,80	52.-
XO2W10	HV 6 + 4 a	10	10	3	83.-
XO2W10N	HV 6 + 4 a	10	10	3	83.-
XO2W16	HV 8,5 + 4 a	16	16	5,75	164.-
XO2W16N	HV 8,5 + 4 a	16	16	5,75	164.-
XO2W30	HV 15 + 4 a	30	30	16	416.-
XO2W30N	HV 15 + 4 a	30	30	16	416.-

En couleur bleue, uniquement livrable dans la limite des stocks disponibles. (C)



Article	A [mm]	B [mm]	C [mm]	D [mm]	E [mm]	F [mm]	G [mm]	H Standard
XO2W04 (N)	14	65	48	29	134	14	60	79
XO2W06 (N)	20	83	60	39	169	16	88	103
XO2W10 (N)	22	96	65	48	196	19,5	98	118
XO2W16 (N)	31	126	90	55	264	29	127	155
XO2W30 (N)	42	175	130	79	371	45	157	217

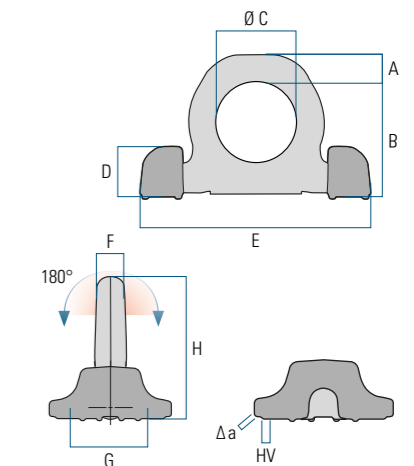



SpanSet®

02 MANUTENTION DE CHARGE

La technique sur laquelle on peut compter

En collaboration avec divers partenaires depuis de longues années, nous avons réuni un choix étendu de produits pour rendre plus simples les solutions de levage, de préhension et de serrage des charges lourdes. Nous nous ferons un plaisir de vous conseiller l'appareil de manutention correspondant à vos besoins.

La technique de levage qui tient

La variété de nos pinces est grande. Nous vous montrons sur les pages suivantes notre assortiment standard. Toutefois nous ne pouvons malheureusement pas vous montrer toutes nos fabrications sur mesure. Nous trouvons avec vous la meilleure solution pour votre application afin que vous ayez toujours le dispositif de manutention correspondant à vos attentes.

Nous sommes à vos côtés dès qu'il faut porter une charge

Pinces à poutrelles, chariots porte-palan ou palans à chaîne; le moment venu, nous vous démontrerons notre force en vous offrant la solution idéale avec la sécurité nécessaire. Le plus souvent, il faut trouver des solutions individuelles. Nous pouvons fabriquer rapidement des palans à chaîne avec une hauteur de levage spéciale.

Des produits de qualité répondant aux normes de sécurité en vigueur

Comme tous les produits SpanSet®, nos dispositifs de manutention sont également fabriqués selon les normes de sécurité en vigueur. Nous assumons notre responsabilité pour que vous puissiez toujours faire confiance à vos dispositifs de manutention.

SpanSet® – Certified Safety



L'expérience par la pratique

Presque toutes les situations de levage ont déjà eu lieu quelque part, pour presque chaque problème il y a déjà une solution. Par exemple, nous pouvons transposer notre expérience et les modèles existants pour le levage de grands blocs de béton, à la manipulation de grandes pales de rotor dans l'industrie de l'énergie éolienne et les adapter en conséquence. Nous trouverons la solution qui vous convient, qu'il s'agisse d'une formule standard économique ou d'une exécution spéciale.

Un travail efficace

Chaque jour, des ressources importantes sont gaspillées dans les entreprises parce qu'il n'existe pas de solutions de levage adaptées. En outre, un levage incorrect provoque souvent des dommages coûteux et évitables. Profitez de notre expertise en matière de conseil pour que votre entreprise réalise des activités non seulement plus sûres, mais aussi plus rapides et plus respectueuses du matériel. Le résultat obtenu grâce à nos conseils vous satisfera en tous points. Nous sommes votre partenaire de projet et nous résolvons les problèmes liés aux accessoires de manipulation de charge.

Définition des accessoires de manipulation de charge

Définition des accessoires de manipulation de charge selon la directive sur les machines: «Composant ou pièce d'équipement, n'appartenant pas à l'engin de levage, qui permet de saisir la charge et qui est fixé entre la machine et la charge ou à la charge elle-même ou qui est destiné à devenir une partie intégrante de la charge et qui est vendu séparément». Un accessoire de manutention de charge pend donc librement sous la grue et est relié fermement ou librement à la charge par des accessoires de levage, c'est-à-dire des chaînes, des câbles, des élingues rondes ou des sangles.

SpanSet® – Certified Safety

Important :

- Ne jamais souder sur la pince (risque de destruction des traitements thermiques).
- En tournant, la chaîne ne doit pas dépasser un angle de 90° par rapport aux mâchoires. L'angle latéral par rapport au dispositif de serrage ne doit pas dépasser 45°.
- Vérifier l'usure des axes, des alésages et de la chaîne, au minimum une fois par an.



Pince automatique multiposition sans marquage SoftGrip (EN 13155)

Aucun marquage de la surface. Prise automatique. Pour levage et retournement de tôles inox, alu, prélaquées, bois, etc. Les charges doivent être propres.

Article	WLL [t]	Prise [mm]	A ^{max} [mm]	B [mm]	C [mm]	E [mm]	F ^{max} [mm]	H [mm]	I [mm]	J [mm]	Poids [kg]	Prix
SGNX05020	0,5	0-20	221	208	82	105	460	71	41	13	5,4	1460.-
SGNXR0501	0,5	0-100	308	208	82	105	466	71	41	13	6,5	2000.-
SGNXR0520	0,5	20-120	327	208	82	105	446	71	41	13	6,6	2300.-
SGNXR0540	0,5	40-140	348	208	82	105	459	71	41	13	7,0	2365.-
SGNX15030	1,5	0-30	285	256	104	120	610	87	49	13	11,0	1870.-

E = Épaisseur de la pince

(BE)

Vos avantages:

- Ne laisse pas de traces
- Utilisation horizontale et verticale
- Verrouillage automatique
- Libération manuelle
- Revêtement résine époxy à chaud

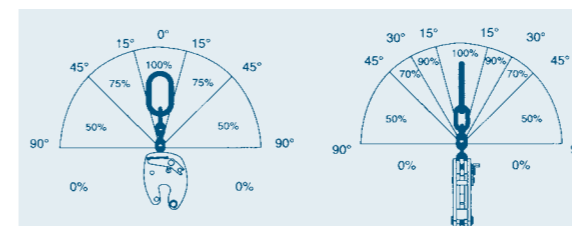

Important:

Les charges admissibles indiquées ne sont valables que pour le mode en utilisation directe (traction directe). Réduction des charges en fonction de la position.

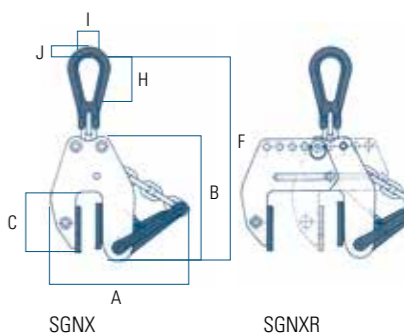

Pince à tôle automatique multiposition EasyGrip (EN 13155)

Serrage à 100% grâce à la fermeture automatique. Pour le levage et le basculement.

Article	WLL [t]	Prise [mm]	A ^{max} [mm]	B [mm]	C [mm]	E [mm]	F [mm]	G [mm]	H [mm]	I [mm]	Poids [kg]	Prix
EGNK10020	1,5	0-20	470	120	30	68	82,5	110*	8	60	4,0	1130.-
EGNK12040	1,5	20-40	493	151	44	81	82,5	110*	8	60	5,8	1595.-
EGNK14060	1,5	40-60	508	171	44	96	82,5	110*	8	60	6,9	1665.-
EGNK20030	3,0	0-30	645	190	58	95	122	117	22	68	12,0	1690.-
EGNK23060	3,0	30-60	662	210	65	113	122	117	22	68	16,0	2060.-
EGNK26090	3,0	60-90	680	245	70	128	122	117	22	68	17,0	2210.-
EGNK30040	4,5	0-40	711	250	66	135	140	117	22	68	26,0	2765.-

F = Épaisseur de la pince / *avec anneau comme sur les pinces à tôle KS

(BE)

Vos avantages:

- Utilisation horizontale et verticale
- Verrouillage automatique
- Déverrouillage manuel
- Dureté jusqu'à 330 HB
- Revêtement résine époxy à chaud

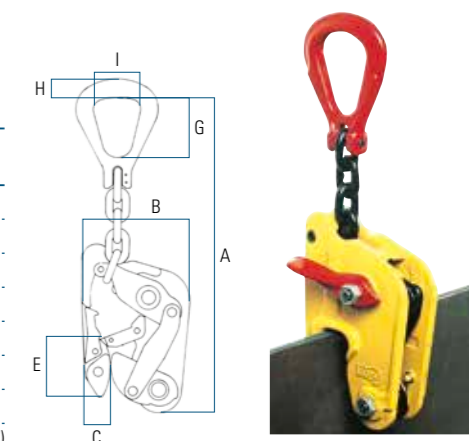



Pince à tôle KS (EN 13155)

Pour levage et retournement.

Article	WLL [t]	Prise [mm]	A ^{max} [mm]	B [mm]	C [mm]	D [mm]	E [mm]	F [mm]	G [mm]	J [mm]	K [mm]	L [mm]	Poids [kg]	Prix
KS075015	0,75	0-15	300	129	97	45	39	80	40	12	34	53	1,7	487.-
KS1020	1	0-20	426	173	128	60	49	110	60	16	43	67	3,8	616.-
KS2025	2	0-25	485	218	161	75	62	110	60	19	47	79	6,4	730.-
KS3030	3	0-30	595	260	205	94	85	135	75	28	58	96	12,0	1225.-

K = Épaisseur de la pince

(BE)

Avantages :

- Utilisation horizontale et verticale
- Ne laisse de traces que d'un côté
- Déverrouillage manuel
- Dureté jusqu'à 330 HB
- Revêtement résine époxy à chaud

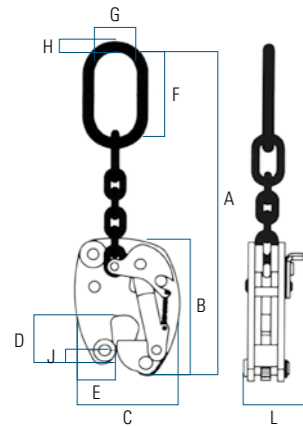

Pince de levage universelle à serrage par axe fileté

2 anneaux d'accrochage. Pour levage vertical ou horizontal, lever, tirer, suspendre. Utilisation simple grâce au calage de sécurité. Ne convient pas à une dureté d'acier au-dessus de 33 Rockwell échelle C.

Article	WLL [t]	Prise [mm]	B [mm]	C [mm]	D [mm]	E [mm]	F [mm]	G [mm]	H [mm]	I [mm]	Poids [kg]	Prix
SBBE2	2	0-40	30	45	32	33	58	50	205	165	3,7	905.-
SBBE4	4	5-35	40	50	45	40	60	60	240	170	7,8	1380.-
SBBE6	6	10-40	48	55	50	45	70	70	280	213	14,5	1760.-

Autres dimensions

	J [mm]	K [mm]	L [mm]	M [mm]	N [mm]	O [mm]	P [mm]	R [mm]	S [mm]
SBBE2	18	18	115	M24	60	36	150	18,0	32
SBBE4	30	30	130	M36	80	50	150	15,3	31
SBBE6	35	35	133	M40	96	60	150	26,5	32

(C)

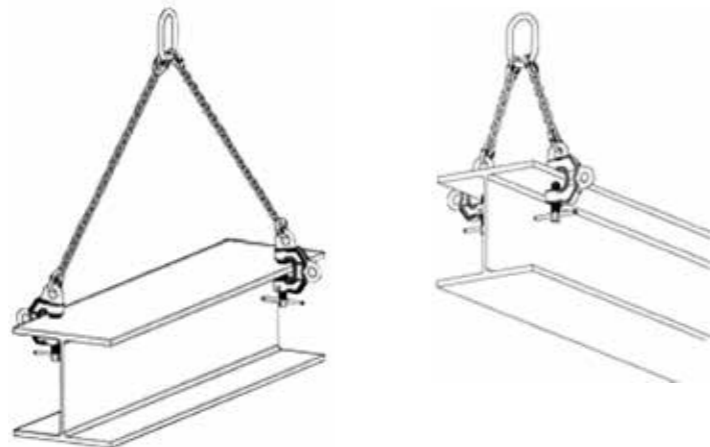
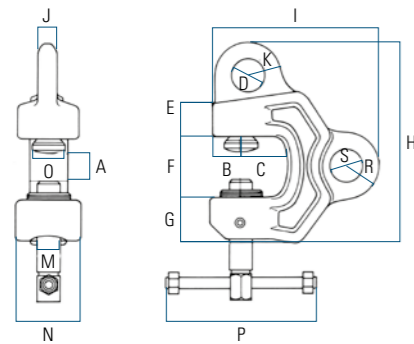

Pince de levage KF (EN 13155)

Pour le levage et le transport vertical de pièces en acier. Cette pince est équipée d'un système de sécurité qui maintient en permanence la griffe en contact avec les charges à soulever jusqu'à la dépose incluse.

Article	WLL [t]	Prise [mm]	A ^{max} [mm]	B [mm]	C [mm]	D [mm]	E [mm]	F [mm]	G [mm]	H [mm]	Poids [kg]	Prix
KF2030	2	0-30	58	76	45	30	154	15	314	83	6,3	520.-
KF3035	3	0-35	62	75	48	35	170	19	378	93	9,6	580.-

Autres dimensions disponibles sur demande

(BE)

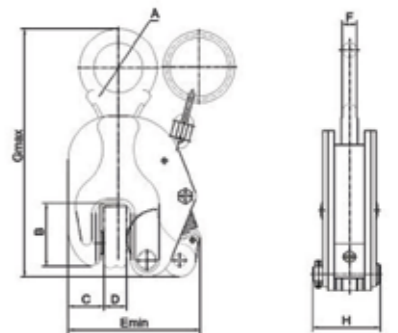

Pince à tôle KT (EN 13155)

Pour le levage et le basculement, de la verticale à l'horizontale (50 % de WLL). Cette pince est équipée d'un système de sécurité qui maintient en permanence la griffe en contact avec les charges à soulever jusqu'à la dépose incluse.

Article	WLL [t]	Prise [mm]	A ^{max} [mm]	B [mm]	C [mm]	D [mm]	E [mm]	F [mm]	G [mm]	H [mm]	Poids [kg]	Prix
KT1020	1	0-20	48	63	50	20	145	12	292	66	4,5	560.-
KT2025	2	0-25	68	78	61	25	174	16	369	76	7,3	690.-
KT3030	3	0-30	74	85	57	30	207	20	428	102	15	890.-
KT5050	5	0-50	80	100	66	50	240	24	481	110	21,6	1090.-
KT84580	8	45-80	80	140	81	80	328	24	559	119	38,3	1690.-

(BE)

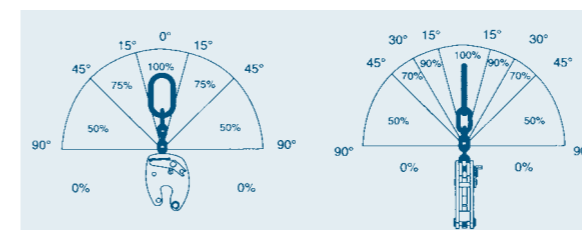
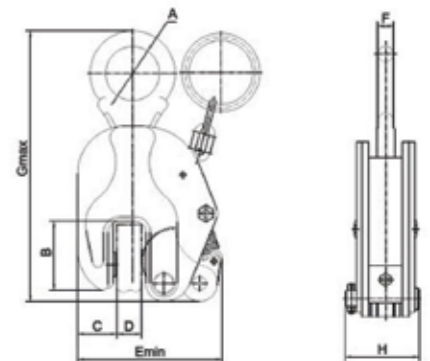

Important:

Les charges admissibles indiquées ne sont valables que pour le mode en utilisation directe (traction directe). Réduction des charges en fonction de la position.



Pince TLR (EN 13155)
Pince pour levage de plaques horizontales.
Prise réglable. S'utilise par paire. Peut être utilisée à un angle de minimum 22,5° à 30°.

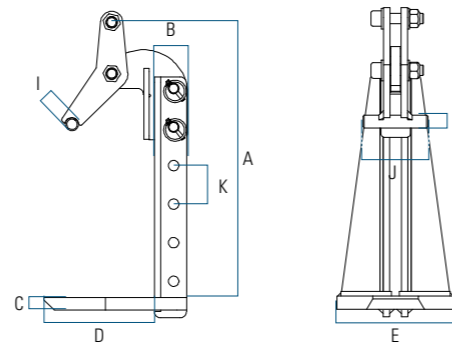

Article	WLL [t]	Prise [mm]	A [mm]	B [mm]	C [mm]	D [mm]	E [mm]	F [mm]	G [Ø]	I [Ø]	J [mm]	K [mm]	Poids [kg]	Prix/pce.
TLR2	1	0-300	414	45	15	132	180	14	12	20	100	60	9,5	875.-
TLR3	1.5	0-300	428	50	20	171	180	18	16	20	100	60	13,5	1120.-
TLR5	2.5	0-300	440	80	25	146	200	22	16	24	130	60	21,0	1390.-
TLR10	5.0	0-300	464	80	30	117	170	32	24	40	120	60	26,0	1900.-

(BE)



Pince à tôle TLH (EN 13155)
Pince pour levage de plaques horizontales.
Prise réglable. Employer par paire.
Peut être utilisée à un angle de minimum 22,5° à 30°. Sur demande avec prise de 0 - 120 mm et 0 - 150 mm

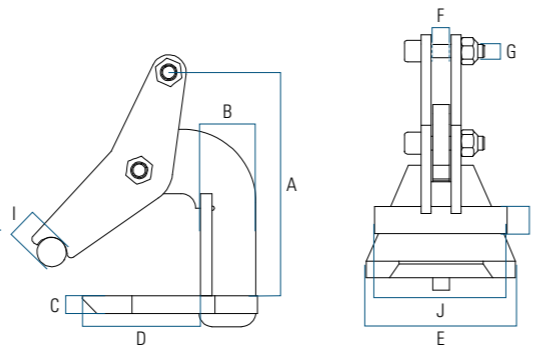

Article	WLL [t]	Prise [mm]	A [mm]	B [mm]	C [mm]	D [mm]	E [mm]	F [mm]	G [Ø]	I [Ø]	J [mm]	Poids [kg]	Prix/pce.
TLH1060	0.5	0-60	155	40	12	80	90	12	10	20	80	2,5	238.-
TLH2060	1	0-60	165	53	20	100	119	14	12	20	100	5,0	362.-
TLH3060	1.5	0-60	182	60	20	100	125	16	12	20	100	6,0	492.-
TLH4060	2	0-60	192	69	25	110	125	22	16	20	100	8,0	595.-
TLH10060	5	0-60	205	80	30	119	170	35	24	30	120	15,0	1110.-

(BE)



Pince PR pour rails (EN 13155)
Cette pince est conçue pour le levage de rails de type Vignoles de 15 à 30 kg/m et jusqu'à 36 à 60 kg/r Elle est dotée d'un système de verrouillage de la position ouverte permettant de déposer la charge sans intervention manuelle. Utilisation par paire avec palonnier recommandé.

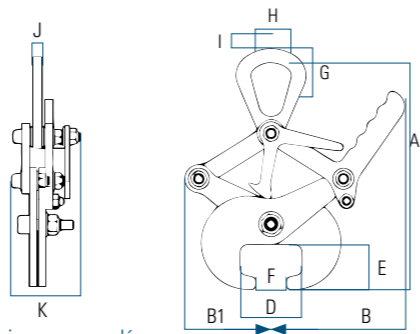

Article	WLL [t]	Prise [mm]	A ^{max} [mm]	B1 ^{max} [mm]	B ^{max} [mm]	D ^{max} [mm]	E [mm]	F ^{max} [mm]	G [mm]	H [mm]	I [mm]	J [mm]	K [mm]	Poids [kg]	Prix
PR12040	1	20-40	318	176	124	190	40	80	69	52	18	12	95	4	530.-
PR24080	2	40-80	432	202	142	315	50	135	80	64	23	20	126	9	830.-

(BE)

Pince pour tuyau TI (EN 13155)
Pour levage de tuyaux et pose en tranchées.
Disponible en variante semi ou complètement automatique
TIS = semi-automatique
TIA = automatique

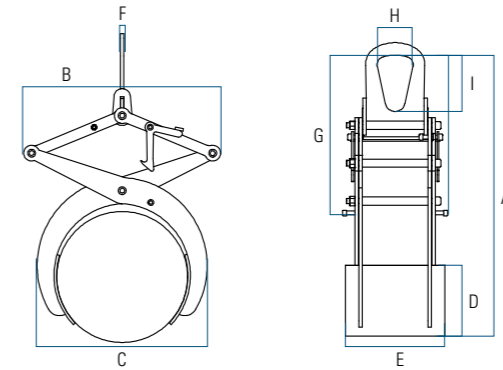

Article	WLL [t]	Prise [mm]	A ^{max} [mm]	B ^{max} [mm]	C ^{max} [mm]	D [mm]	E [mm]	F [mm]	G [mm]	H [mm]	I [mm]	Poids [kg]	Prix/pce.
TIS05 230-400	0.5	230-400	1047	640	625	220	300	10	318	110	170	30	2375.-
TIA05 230-400	0.5	230-400	1047	640	625	220	300	10	318	110	170	30	2725.-
TIS05 380-650	0.5	380-650	1440	950	932	343	300	10	318	110	170	48	3400.-
TIA05 380-650	0.5	380-650	1440	950	932	343	300	10	318	110	170	48	3585.-
TIS1 450-900	1.0	450-900	1870	1212	1271	465	300	10	318	110	170	77	4985.-
TIA1 450-900	1.0	450-900	1870	1212	1271	465	300	10	318	110	170	77	5110.-

(BE)



Pince pour matériaux rond RT (EN 13155)
Pour levage de tuyaux et pose en tranchées.
La pince s'ouvre automatiquement dès que la charge est déposée. Livrable sur demande avec une capacité de 3000 kg. Employer par paire (palonnier conseillé)

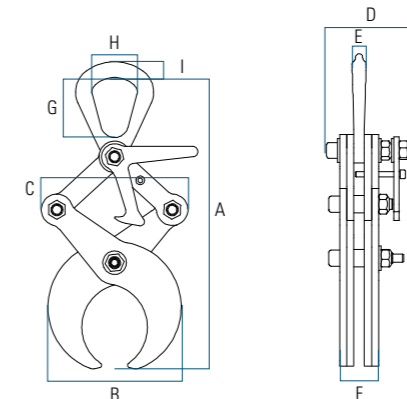

Article	WLL [t]	Prise [mm]	A ^{max} [mm]	B ^{max} [mm]	C ^{max} [mm]	D [mm]	E [mm]	F [mm]	G [mm]	H [mm]	I [mm]	Poids [kg]	Prix/pce.
RT05	0.5	50-100	359	170	187	100	16	44	69	52	18	4	525.-
RT1	1	100-200	563	318	296	100	16	44	69	52	18	9	695.-
RT2	2	200-350	872	544	447	100	20	60	80	64	23	27	1530.-

(BE)



Crochet F (EN 13155)
à grande capacité et appui rond pour un meilleur contact avec la charge. Pour le levage horizontal de tuyaux en fonte ou acier. Ces crochets sont destinés à une utilisation par paire avec une élingue 2 brins en câble, chaîne ou sangle.

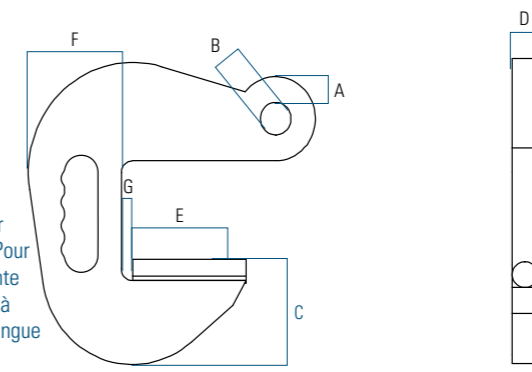

Article	WLL [t]	Prise [mm]	A [mm]	B [mm]	C [mm]	D [mm]	E [mm]	F [mm]	G [mm]	Poids [kg]	Prix/pce.
F2	1	0-60	16	20	42	15	86	84	16	4	172.-
F5	2.5	0-75	21,5	27	61	20	101	102	20	10	298.-
F7.5	3.75	0-100	23,5	29	61	25	111	104	20	15	355.-
F10	5	0-100	29	36	110	30	121	125	28	30	560.-
F15	7.5	0-100	34,5	45	110	35	121	132	36	40	725.-

(BE)



Crochet F



Crochet F avec protection PVC livrable sur demande



Clé de retournement CR (EN 13155)
Pour levage et retournement de coils.
Avec bec de sécurité et une poignée de positionnement pratique.

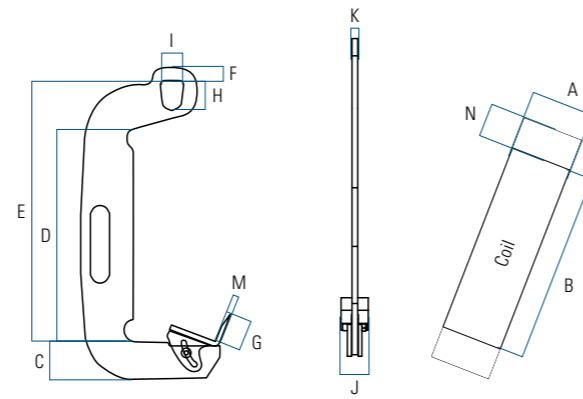

Article	WLL [t]	A* min.	B* max.	C [mm]	D [mm]	E [mm]	F [mm]	G [mm]	H [mm]	I [mm]	J [mm]	K [mm]	L [mm]	M [mm]	N* [mm]	Poids [kg]	Prix	
CR05	0.5	50	120	400	75	400	520	15	65	70	50	60	10	33	11	375	5,5	1130.-
CR1	1	70	140	450	100	400	520	20	82	70	50	70	12	34	140	390	9	1290.-
CR2	2	100	200	550	100	550	675	30	82	80	60	70	15	37	14	530	16	1735.-
CR2	2	160	330	600	100	600	725	30	82	80	60	70	25	47	14	525	31	2250.-

*A = Largeur / B = min. Ø / N = Épaisseur des coils [mm]



Pince PL semi-automatique pour poutrelle (EN 13155)
Pour profil H et I. Avec système de verrouillage très pratique qui permet de déposer la charge sans intervention. Avec poignée pour faciliter la mise en place. Employer par paire (palonnier conseillé).

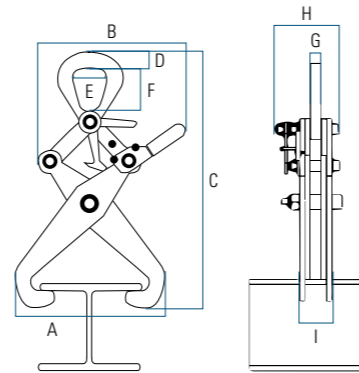

Article	WLL [t]	Prise [mm]	A ^{max} [mm]	B ^{max} [mm]	C ^{max} [mm]	D [mm]	E [mm]	F [mm]	G [mm]	H [mm]	I [mm]	Poids [kg]	Prix
PL1	1	95-200	348	405	504	18	52	69	16	98	42	4,0	545.-
PL2	2	120-300	462	405	604	23	64	80	20	119	50	7,5	750.-
PL3	3	180-400	627	482	768	36	74	92	25	143	61	15,0	1370.-
PL4	4	120-300	444	404	622	36	74	92	25	154	73	15,0	1495.-



Pince semi-automatique pour levage de profilés (EN 13155)
Levage de profilés en I ou H ou d'ensembles mécano-soudés, de tôles en position horizontale. Avec système de sécurité par ressort permettant un contact permanent de la came sur la pièce à lever, même lors de la dépose de celle-ci. Avec système de prise automatique assurant la fermeture de la pince lorsque le profilé ou la tôle sont positionnés en fond de gorge. Peut être utilisée à un angle de min 30° à max 45°.

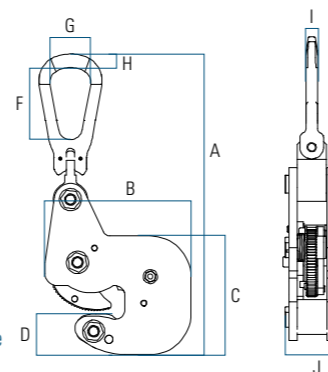

Article	WLL [t]	Prise [mm]	A [mm]	B [mm]	C [mm]	D [mm]	F [mm]	G [mm]	H [mm]	I [mm]	J [mm]	Poids [kg]	Prix
KP1	1.5	0-20	283	144	120	40	71	40.5	13.5	11	62	3,3	1530.-
KP2	3	0-30	417	214	185	62	115	66	22	20.5	92	9,8	2035.-

Pince VLF pour le levage de fûts (EN 13155)
Pour fûts en acier à rebord, de diamètre 600 mm, pleins ou vides - en position verticale. Utilisation en batterie avec palonnier possible. Elle est équipée d'un système de pincement du rebord du fût. Une poignée permet la mise en place sur le fût et le déverrouillage de la pince sur celui-ci. Le serrage de la pince est proportionnel à la charge limitant ainsi le risque de dommage.

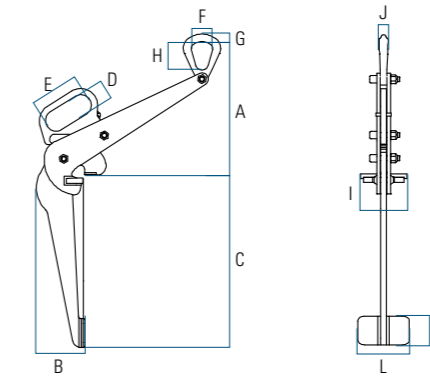

Article	WLL [t]	A [mm]	B [mm]	C [mm]	D [mm]	E [mm]	F [mm]	G [mm]	H [mm]	I [mm]	J [mm]	K [mm]	L [mm]	Poids [kg]	Prix
VLF05	0.5	323	114	417	51	121	52	18	69	80	16	70	90	6.6	590.-
VLF08	0.8	345	132	420	46	128	52	18	69	91	16	70	90	8.9	920.-



Pince VFR pour le levage de fûts (EN 13155)
Pour les fûts en acier fermés, pleins ou vides, en position verticale et de diamètre 400 mm à 500 mm (VFR05-5) ou de 500 mm à 600 mm (VFR05-6). Équipée d'un verrouillage automatique de la position ouverte permettant la dépose du fût sans intervention manuelle. Les mors, revêtus de nitril, assurent une bonne adhérence et évitent le marquage des fûts. Le serrage de la pince est proportionnel à la charge limitant ainsi le risque de déformation du fût.

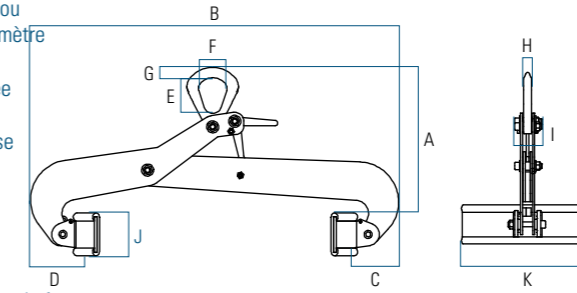

Article	WLL [t]	A ^{max} [mm]	B ^{max} [mm]	C ^{max} [mm]	D ^{max} [mm]	E [mm]	F [mm]	G [mm]	H [mm]	I [mm]	J [mm]	K [mm]	Poids [kg]	Prix
VFR055	0.5	405	725	120	152	80	64	23	20	62	96	270	12	1120.-
VFR056	0.5	443	824	120	147	80	64	23	20	62	96	320	14	1890.-



Pinces BX (EN 13155)
Pour la manutention et la pose de bordures. Taille normalisée de longueur 1 m. Avec au choix : poignées, guidons ou système utilisable avec jeu de levage en chaîne qui facilitent la manutention.

- BX01 = avec 2 poignées
- BX01D = avec 2 guidons
- BX02 = avec fermeture automatique et mors revêtus de nitril

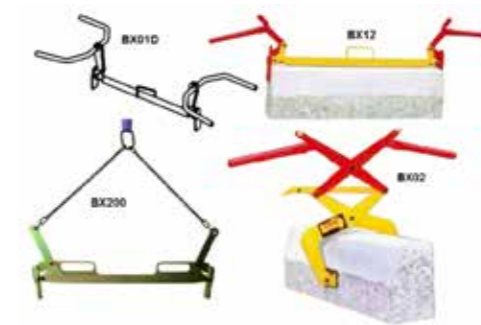

Article	WLL [t]	Prise [mm]	Poids [kg]	Prix
BX011000	0,12	1000	8,5	480.-
BX01D	0,10	1000	13,5	860.-
BX02	0,20	120-300	10,5	705.-



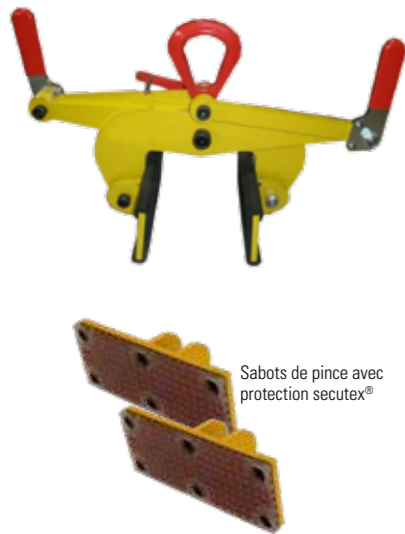

Sabots de pince avec protection secutex®



Pince parallélogramme PB (EN 13155) pour le levage vertical et sans marquage, de diverses charges à faces parallèles en matériaux indéformables : béton, acier, plastique rigide, bois, marbre, etc. Avec système de verrouillage de la position ouverte permettant de déposer la charge sans intervention manuelle. Les mors revêtus de caoutchouc assurent une bonne adhérence et évitent le marquage de la charge. Des poignées de transport facilitent la mise en place. Le serrage de la pince est proportionnel à la charge, limitant ainsi le risque de dommage. Toujours lever une seule charge à la fois.

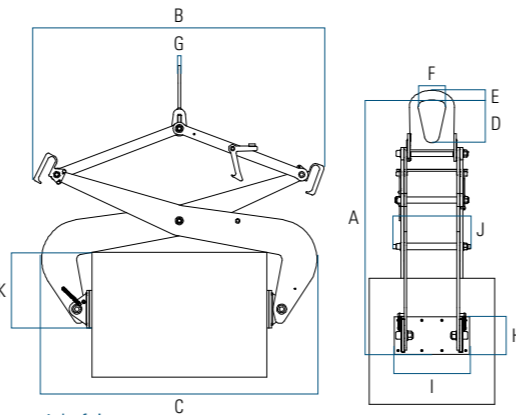

Article	WLL [t]	Prise [mm]	A ^{max} [mm]	B ^{max} [mm]	C ^{max} [mm]	D [mm]	E [mm]	F [mm]	G [mm]	H [mm]	I [mm]	J [mm]	K ^{max} [mm]	Poids [kg]	Prix
PB050100	0,5	0-100	551	600	290	69	18	52	16	96	200	95	150	10	1010.-
PB0510025	0,5	100-250	684	680	440	69	18	52	16	96	200	95	127	12	1150.-
PB0520050	0,5	200-500	1031	975	734	80	23	64	20	96	200	95	261	20	1530.-
PB10200	1	0-200	837	847	484	80	23	64	20	130	200	125	240	25	2010.-
PB120050	1	200-500	1160	1085	812	80	23	64	20	130	200	123	240	47	2880.-
PB150080	1	500-800	1370	1200	1146	170	38	110	10	150	300	289	337	71	4530.-
PB1700100	1	700-1000	1481	1304	1330	170	38	110	10	150	300	286	407	78	4885.-

Article	Description	Supplément par paire
EK BSPB	Sabots de pince avec protection secutex®	565.-

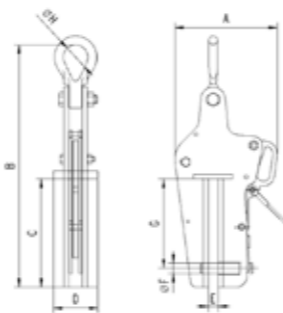

Pince TCP pour palplanches

Les pinces pour palplanches TIGRIP, modèle TCP, sont spécialement conçues pour le transport et la pose de palplanches pour l'étalement. La préhension est assurée par un axe venant se fixer sur le trou de perçage de la planche. La tenue de l'axe est sécurisée par un ressort. Le déverrouillage s'effectue soit par une action manuelle directe soit par une corde de longueur 15 m.

Article	WLL [t]	A [mm]	B [mm]	C [mm]	D [mm]	E [mm]	Ø F [mm]	Ø H [mm]	Poids [kg]	Prix
TCP15	1,5	207	488	218	90	18	20	50	19	1240.-
TCP3	3,0	226	517	218	100	24	24	63	23	1465.-
TCP55	5,5	269	575	218	120	24	30	89	33	1660.-



Porteur magnétique (EN 13155)

avec aimant débrayable ultra-puissant pour lever des charges ferromagnétiques plates ou rondes (la force d'adhérence dépend des matériaux, de leur épaisseur et de leur planéité). Demandez-nous en cas de doute. Ces porteurs magnétiques sont testés sur le banc d'essai à trois fois la charge nominale selon la norme EN 13155 (matériel livré avec certificat de test et manuel d'utilisation). Un dispositif mécanique de sécurité assure le verrouillage du levier d'armement en position « aimanté ». Ces aimants de levage fonctionnent sans électricité. Utilisation facile et rapide : maintien immédiat de la charge après avoir armé le levier, plus besoin d'élingues, crochets, fourches, cales, etc. Pas d'usure mécanique, conception robuste et fiable.

Article	WLL Charge plate [kg]	WLL Charge ronde [kg]	Épais. min Puissance 100 % [mm]	min./max [Ø mm]	Dimensions Longueur [mm]	Largeur [mm]	Poids [kg]	Prix
HMFIX100	100	50	15	25/60	137	62	4,2	570.-
HMFIX300	300	150	20	50/100	199	90	10,8	820.-
HMFIX600	600	300	30	100/180	263	115	21,2	1330.-
HMFIX1000	1000	500	40	150/350	303	150	42,0	2140.-
HMFIX2000	2000	1000	60	180/450	394	175	79,4	3420.-

(C)

Antichutes de charges NCHLL

Les antichutes de charges constituent une solution efficace dans de nombreux domaines d'application pour arrêter automatiquement la chute d'une charge. Ils offrent une protection complémentaire en cas de défaillance des systèmes principaux de retenue ou de transport de charges. Le frein entre alors en action et arrête la charge sur une courte distance comprise entre 30 cm et 1 m. Les antichutes de charges fonctionnent aussi bien sur des charges statiques ou en mouvement grâce à leur système de rappel à câble automatique.

Article	WLL [kg]	Long. câble [m]	Dimensions [mm]			Poids [kg]	Prix
			Longueur	Largeur	Prof.		
NCHLL100/10	100	10	340	189	128	6	555.-
NCHLL100/20	100	20	415	245	144	10	1020.-
NCHLL100/30	100	30	500	285	146	15	1130.-
NCHLL200/10	200	10	340	189	128	6	555.-
NCHLL200/15	200	15	415	245	144	10	865.-
NCHLL200/20	200	20	415	245	144	10	1090.-
NCHLL200/30	200	30	500	285	146	15	1255.-
NCHLL250/10A	250	10	340	189	128	6	590.-
NCHLL250/15	250	15	415	245	144	8	895.-
NCHLL250/20	250	20	415	245	144	10	1105.-
NCHLL250/30	250	30	500	285	146	15	1300.-
NCHLL320/10	320	10	415	245	144	10	710.-
NCHLL320/15	320	15	415	245	144	13	910.-
NCHLL320/25	320	25	500	285	146	15	1450.-
NCHLL400/15	400	15	500	285	146	15	1185.-
NCHLL400/25	400	25	500	285	156	17	1565.-
NCHLL500/10	500	10	500	285	146	16	1450.-
NCHLL500/15	500	15	500	285	146	16	1560.-
NCHLL500/20	500	20	500	285	156	17	1740.-

(E)

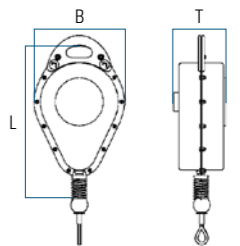

Informations supplémentaires sur les antichutes de charges

- Vitesse de déroulement standard 20 m par minute
- Carter acier avec traitement époxy
- Système de freinage rapide à double cliquets
- Absorbant d'énergie intégré
- Distance d'arrêt réduite
- 50 cycles maximum/jour



Levage simple et sûr

Nos pincès de levage pour regards et tuyaux en béton vous permettent de soulever et de mettre en place plus facilement les éléments cylindriques en béton. Les développements innovants de ces dispositifs vous protègent des accidents. L'ouverture et le verrouillage sont entièrement automatiques grâce à des techniques spéciales.

Pincès pour regards de type RSV

Les pincès pour regards de type RSV pour la mise en place de regards pré-fabriqués selon la norme DIN 4034, partie 1, sont dotées d'un verrouillage de sécurité innovant. Un ressort dans chaque mâchoire empêche l'ouverture involontaire de la pince. Une poignée pratique sur chaque pince simplifie la manipulation et la construction creuse assure un poids plus faible et une plus grande rigidité à la torsion. Une tige filetée permet de régler facilement et rapidement la plage de serrage.

Pincès pour regards de type SZM/SZA

Avec les pincès pour regards de type SZM/SZA, le réglage de la plage de serrage n'est plus nécessaire. Les accidents dus à des pincès mal réglées sont impossibles. Un autre avantage est qu'il n'est plus nécessaire de soulever la pince lors de la pose et de la dépose de celle-ci. Un certificat garantit une sécurité optimale pour les deux modèles.

SpanSet® – Certified Safety

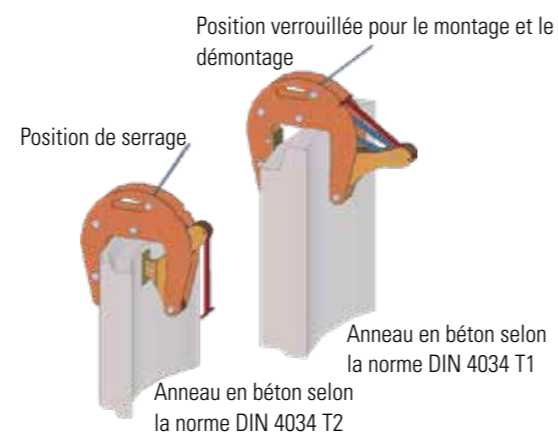

Pince pour buses et regards avec jeu de levage en chaîne

Equipé d'un arrêt de sécurité et d'un ressort monté dans chaque mâchoire qui empêche l'ouverture accidentelle de la pince. Réglage de la zone de serrage simple et rapide au moyen d'une boulon fileté. Utilisation impérative des trois pincès.

Article	WLL [t]	Prise [mm]	Longueur chaîne [m]	Ø regard [m]	Poids [kg]	Prix
RSV 1,5	1,5	40-120	1,50	0,4-2,0	31	795.-
RSV 3	3,0	50-180	1,60	0,4-2,0	53	1230.-
RSVL 3	3,0	50-180	2,20	0,4-3,0	57	1490.-

Autres modèles sur demande

(C)



Pince pour le levage et la mise en place de buses et regards

Jeu de levage à 3 brins équipé de pincès à fermeture automatique, sans réglage. Pose et dépose faciles grâce au dispositif de maintien d'ouverture: la pince ne doit plus être soulevée manuellement. L'utilisation de trois pincès est recommandée pour les buses circulaires. Les pincès doivent être réparties uniformément.

Article	WLL [t]	Prise [mm]	Longueur [m]	Ø regard [m]	Poids [kg]	Prix
SZM 1,5	1,5	40-120	1,45	0,8 - 2,0	28	950.-
SZA3	3	60-180	1,45	0,8 - 2,0	40	1350.-
SZAL3	3	60-180	2,05	0,8 - 2,8	41	1550.-

(C)



Pièces de rechange

Sangles de rechange à 3 brins pour les suspensions de conduites en béton (sans pincès, y compris l'anneau ovale). Autres pièces de rechange sur demande.

Article	Description	Prix
EG3SSZA1,5	3 brins de rechange pour SZM 1,5	266.-
EG3SSZA3	3 brins de rechange pour SZA 3	398.-
EG2SSZA2	3 brins de rechange pour SZA 2	263.-

(E)

Chariots porte-palan

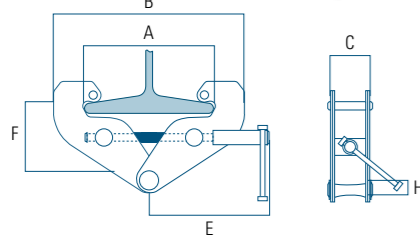
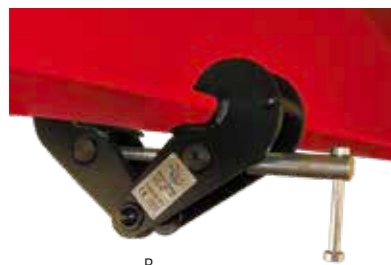

Chariot porte-palan

Fiable et robuste, à direction libre par poussée avec vis à œillet, conçu pour une multitude d'applications et pour la suspension de vos appareils de levage sur des fers de largeur jusqu'à 320 mm. Facilement montable et réglable en écartement, il s'adapte à une grande variété de poutres : IPN, IPE, etc.

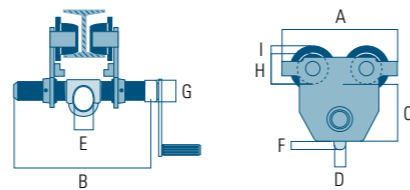

Article	WLL [kg]	Largeur F [mm]	A [mm]	B [mm]	C [mm]	D [mm]	E [mm]	F [mm]	G [mm]	H [mm]	I [mm]	Poids [kg]	Prix
LK5000A	500	50-220	225	324	88	16	25	16	27	62	15	8,5	239.-
LK10000A	1000	58-220	252	334	103	17	30	17	30	62	15	10,5	278.-
LK20000A	2000	66-220	300	342	127	21	40	18	38	80	18	18	430.-
LK30000A	3000	74-220	360	358	177	21	48	18	45	97	15	32	710.-
LK50000A	5000	90-220	400	372	192	31	58	23	52	110	20	48,5	985.-

(BC)

Griffe d'accrochage sur poutelle

avec prise réglable. Le réglage s'effectue automatiquement dès le serrage de la vis principale sur la poutre ou le profil. Permet de créer rapidement un point d'ancrage pour des équipements de levage, des poulies ou des charges.

Article	WLL [kg]	Largeur A [mm]	B [mm]	C [mm]	E [mm]	F [mm]	Poids [kg]	Prix
BK-020	2000	75-230	192-367	102	194	78-135	5,5	129.-
BK-030	3000	80-345	243-520	132	241	110-160	11,8	189.-
BK-050	5000	80-345	243-520	142	241	119-159	15,4	219.-
CK-030*	3000	90-350	272-532	180	284	180-225	9,2	285.-

*Couleur: jaune

(BC)

Chariot porte-palan

Fiable et robuste, à déplacement manuel par chaîne. Sécurité absolue : après réglage de l'écartement avec la manivelle fournie (démontable), la traverse est bloquée en rotation, après réglage, par vis BTR. Sur demande, pour des largeurs de poutre jusqu'à 320 mm et avec une capacité de charge de 20000 kg. Facilement montable et réglable en écartement, il s'adapte à une grande variété de poutres : IPN, IPE, etc.

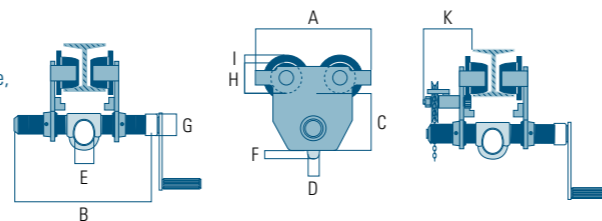

Article	WLL [kg]	Largeur F [mm]	A [mm]	B [mm]	C [mm]	D [mm]	E [mm]	F [mm]	G [mm]	H [mm]	I [mm]	K [mm]	Poids [kg]	Prix
LK1000 MA	1000	58-220	252	334	103	17	30	17	30	62	15	100	19	548.-
LK2000 MA	2000	66-220	300	342	127	21	40	18	38	80	18	120	22,5	696.-
LK3000 MA	3000	74-220	360	358	177	21	48	18	45	97	15	135	37,5	885.-
LK5000 MA	5000	90-220	400	372	192	31	58	23	52	110	20	145	48,5	1385.-

Chaîne le mètre supplémentaire:

(BC)

Trépieds lève-charge



Potence mobile en alu

Légère et maniable, les articulations permettent un montage et un démontage rapide. Déplier et choisir la hauteur de travail, c'est tout. La poutre et les pieds sont en alu, les autres pièces sont en acier laqué. Les pieds télescopiques se règlent grâce à des goupilles à insérer dans des trous distants de 10 cm sur une plage de 118 cm. Le chariot porte-palan est à roulement à billes et est très maniable.

Article	WLL [kg]	Poids [kg]	Prix
WAK750	750	85	3560.-
WAK1500	1500	105	3865.-

(E)

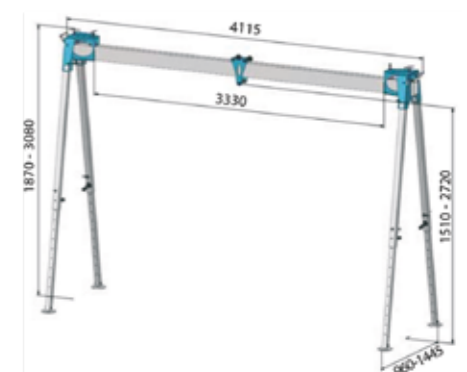

Trépied DW

Avec anneau de suspension rotatif. Fabriqué en aluminium, facile à transporter car il est télescopique. Version standard avec embouts de pied, moyennant un supplément de prix, avec plaques en caoutchouc et/ou chaîne de sécurité. S'ils sont fournis avec des plaques en caoutchouc, les embouts de pieds ne sont pas inclus. Avec treuil intégré, y compris câble et crochet de charge rotatif. DW20 + DW50 avec 5 m de levage total. DW53, DW100 et DW104 avec une levée totale de 7 m.

Article	WLL [kg]	Long. du support [m]	Haut. de dégagement* [m]	Course totale [m]	Largeur d'écartement [m]	Poids [kg]	Prix
DW20	200	1,18-1,88	0,94-1,58	5,00	0,95-1,50	20	1325.-
DW50	500	2,10-2,50	1,70-2,10	5,00	1,50-2,00	35	2765.-
DW53	500	2,40-3,00	2,00-2,50	7,00	1,90-2,50	45	3665.-
DW100	1000	2,40-3,00	1,90-2,40	7,00	1,90-2,50	45	3855.-
DW104	1000	2,85-4,00	2,40-3,40	7,00	2,20-3,00	69	4695.-

* avec un écart max. de 25°

(E)



Trépied DK

Avec anneau de suspension rotatif. Fabriqué en aluminium, facile à transporter car il est télescopique. Version standard avec embouts de pied, moyennant un supplément de prix, avec plaques en caoutchouc et/ou chaîne de sécurité. Lorsqu'ils sont fournis avec des plaques en caoutchouc, les embouts de pied ne sont pas inclus. Sans treuil.

Article	WLL [kg]	Long. du support [m]	Haut. de dégagement* [m]	Largeur d'écartement [m]	Poids [kg]	Prix
DK25	250	1,18-1,88	0,94-1,58	0,95-1,50	10	960.-
DK50	500	1,50-2,50	1,15-2,05	1,20-1,95	17	1240.-
DK53	500	1,76-3,00	1,45-2,63	1,43-2,39	20	1775.-
DK100	1000	1,78-3,00	1,38-2,54	1,65-2,35	27	2065.-
DK104	1000	2,25-4,00	1,86-3,44	1,79-3,07	36	2440.-

* avec un écart max. de 25°

(E)



Accessoires pour trépied lève-charge

Article	Prix
Plaques de caoutchouc	373.-
Plaques de caoutchouc et chaîne de sécurité	504.-

(E)





Palan manuel à chaîne

Roulement étanche, frein automatique à double cliquet, crochet tournant avec indicateur de déformation. Ils sont utilisés pour le levage de charges. Le mouvement de montée ou de descente est généré par l'action sur une chaîne de manœuvre zinguée. Hauteur standard 3 m (peut être allongée sur demande).

Article	WLL [kg]	Ø Chaîne [mm]	Brin	A [mm]	B [mm]	C [mm]	H [mm]	Poids [kg]	Prix 3 m	+ m Ch. lev.	+ m Ch. man.
KF500300N	500	5x15	1	132	112	23	340	9	348.-	67.-	12.-
KF1000300N	1000	6x18	1	156	134	27	390	12	418.-	74.-	12.-
KF1500300N	1500	8x24	1	196	150	31	470	19	485.-	81.-	12.-
KF2000300N	2000	6x18	2	156	134	35	560	18	655.-	103.-	12.-
KF3000300N	3000	8x24	2	196	150	39	630	28	758.-	137.-	12.-
KF5000300N	5000	10x30	2	229	171	45	730	41	1430.-	169.-	12.-

(BC)

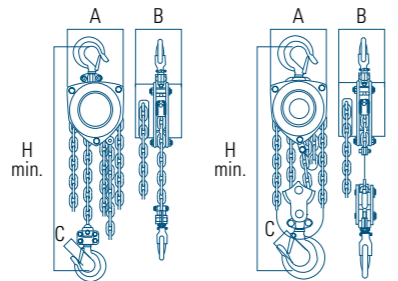

KF500/1000/1500 KF2000/3000/5000

Palan manuel à chaîne

Construction robuste avec carters boulonnés, crochet tournant avec linguet de sécurité, crochet avec indicateur de déformation, frein automatique à double cliquet et roulement étanche. Ils sont utilisés pour le levage et la traction de charges. Le mouvement de montée ou de descente est généré par l'action sur un levier de manœuvre. Hauteur standard 1,5 m (peut être allongée sur demande).

Article	WLL [kg]	Ø Chaîne [mm]	Brin	A [mm]	B [mm]	C [mm]	D [mm]	E [mm]	F [mm]	H [mm]	Poids [kg]	Prix 1,5 m	+ m Ch. lev.
HH250150P	250	4x12	1	91	70	71	157	21	28	233	2,8	173.-	-
HH750150N	750	6x18	1	147	87	126	268	26	37	310	7	509.-	64.-
HH1500150N	1500	7x21	1	178	105	146	368	31	45	360	11	645.-	71.-
HH3000150N	3000	10x30	1	203	110	193	348	40	55	485	21	875.-	92.-
HH6000150N	6000	10x30	2	203	110	235	348	45	65	620	30	1523.-	164.-

(BC)

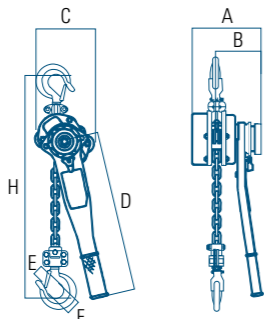

Palan manuel à chaîne

Crochets à cliquet de sûreté tournant 360°. Palier à roulement à billes. Disques de frein sans amiante. Chaîne de levage galvanisée selon EN 818-7. Hauteur de levée standard 3 m (peut être allongée sur demande).

Article	WLL [kg]	Ø Chaîne [mm]	Brin	A [mm]	B [mm]	C [mm]	H [mm]	Poids [kg]	Prix
STM-005	500	6x18	1	137	138	28	270	7,8	230.-
STM-010	1000	6x18	1	162	147	26	317	10	249.-
STM-015	1500	8x24	1	183	170	32	399	16	305.-
STM-020	2000	8x24	2	194	170	32	414	14	384.-

(BC)

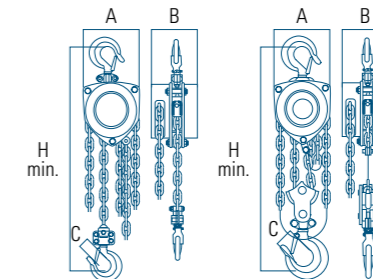

Palan à levier

Crochets à cliquet de sûreté tournant 360°. Chaîne de levage galvanisée selon EN 818-7. Hauteur de levage standard 1,5 m. Disques de frein sans amiante.

Article	WLL [kg]	Ø Chaîne [mm]	Brin	A [mm]	B [mm]	C [mm]	D [mm]	E [mm]	F [mm]	H [mm]	Poids [kg]	Prix
RTM-008	750	6x18	1	148	88	135	290	26	37	320	7,7	287.-
RTM-015	1500	8x24	1	176	102	162	420	32	45	380	11,8	359.-
RTM-030	3000	10x30	1	195	109	211	420	38	50	480	21	495.-

(BC)

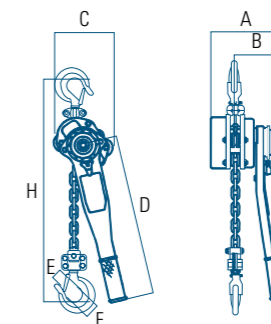

**Treuil manuel à câble passant TIRFOR (2006/42/CE)**

Maniable, léger, robuste, puissant. Les treuils manuels portables à câble passant peuvent lever, tirer et positionner des charges sur une grande longueur tout en gardant leur couple maximum. Ils peuvent être utilisés dans de multiples configurations et avec des grandes longueurs de câble. Vendu sans câble.

Article	WLL [kg]	Traction [daN]	Dimensions [mm]	Levier [mm]	Câble spécial Ø [mm]	Poids [kg]	Prix
HST508	800	1250	420 x 250 x 59	400-690	8,3	6,6	689.-
HST516	1600	2500	530 x 315 x 127	650-1150	11,5	13,5	956.-
HST532	3200	5000	620 x 355 x 130	650-1150	16,3	24	1569.-

(E)

Câble spécial TIRFOR équipé d'un crochet (2006/42/CE)

Équipé d'un crochet avec linguet de sécurité. Les câbles d'origine Tirfor® préservent votre appareil Tirfor et assurent une utilisation en toute sécurité. Longueur standard jusqu'à 30 m. Autres longueurs possibles sur demande.

Article	WLL [kg]	Traction [daN]	Longueur [m]	Câble Ø [mm]	Poids [kg]	Prix
S10M/T508	800	1250	10	8,3	3,1	103.-
S20M/T508	800	1250	20	8,3	6,1	163.-
S30M/T508	800	1250	30	8,3	9,2	229.-
S10M/T516	1600	2500	10	11,5	5,8	139.-
S20M/T516	1600	2500	20	11,5	11,5	222.-
S30M/T516	1600	2500	30	11,5	17,3	321.-
S10M/T532	3200	5000	10	16,3	8,2	231.-
S20M/T532	3200	5000	20	16,3	16,3	347.-
S30M/T532	3200	5000	30	16,3	24,5	486.-

(E)

Poulie ciseaux ouvrante
Métal zingué-bichromaté

Article	WLL [kg]	Pour câble Ø [daN]	Poulie Ø [mm]	Poids [kg]	Prix
URPC16	1600	8-10	100	2,2	138.-
URPC32	3200	11-13	150	4	238.-
URPC50	5000	14-17	200	8,1	361.-

(E)

Poulie

Métal zingué-bichromaté, ouvrante avec boulon et cheville

Article	WLL [kg]	Pour câble Ø [mm]	Poulie Ø [mm]	Poids [kg]	Prix
URAJN10	1000	7,5-8	80	2,5	179.-
URAJN20	2000	9-11	80	3,5	238.-
URAJN30	3000	12-16	110	7,8	293.-
URAJN50	5000	12-16	110	8	406.-
URAJN80	8000	16-20	150	17,5	578.-
URAJN125	12500	20-24	150	25	886.-
URAJN125G	12500	24-28	200	29	964.-

(E)

Poulie ouvrante pour câble

Avec crochet à linguet de sécurité et suspente pratique pour le passage du câble.

Article	WLL [kg]	Pour câble Ø [mm]	Poulie Ø [mm]	Poids [kg]	Prix
URNP10	1000	8-10	100	3,2	206.-
URNP20	2000	12-16	150	7,6	292.-
URNP30	3000	16-20	180	11	344.-
URNP50	5000	20-24	250	34	388.-

(E)

**Poulie**

Métal zingué-bichromaté, ouvrante avec boulon et cheville

Article	WLL [kg]	Pour câble Ø [mm]	Poulie Ø [mm]	Poids [kg]	Prix
URETA20	2000	9-10	79	1,6	270.-
URETA50	5000	12-14	114	4,5	426.-
URETA50	5000	12-14	165	7	576.-
URETA80	8000	17-19	142	8,5	648.-
URETA80	8000	17-19	209	13,5	716.-
URETA80	8000	17-19	262	18	978.-

Autres dimensions sur demande

(BC)

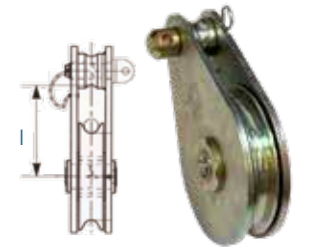
**Poulie**

Métal zingué-bichromaté, avec crochet à linguet de sécurité

Article	WLL [kg]	Pour câble Ø [mm]	Poulie Ø [mm]	Poids [kg]	Prix
URETC20	2000	9-10	79	1,6	342.-
URETC50	5000	12-14	114	4,5	583.-
URETC50	5000	12-14	165	7	768.-
URETC80	8000	17-19	142	8,5	846.-
URETC80	8000	17-19	209	13,5	986.-
URETC80	8000	17-19	262	18	1284.-

Autres dimensions sur demande

(BC)

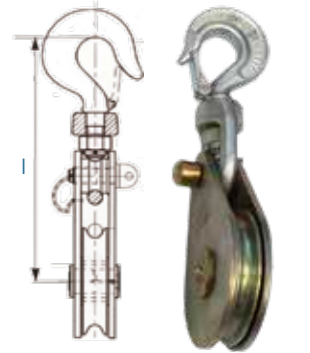
**Poulie**

Métal zingué-bichromaté, ouvrante avec manille

Article	WLL [kg]	Pour câble Ø [mm]	Poulie Ø [mm]	Poids [kg]	Prix
URETM20	2000	9-10	79	1,6	368.-
URETM50	5000	12-14	114	4,5	646.-
URETM50	5000	12-14	165	7	788.-
URETM80	8000	17-19	142	8,5	896.-
URETM80	8000	17-19	209	13,5	1058.-
URETM80	8000	17-19	262	18	1398.-

Autres dimensions sur demande

(BC)

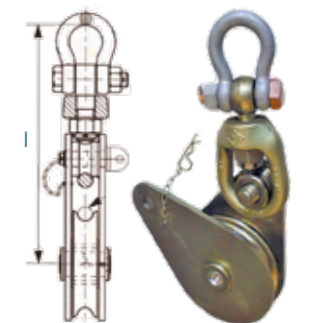

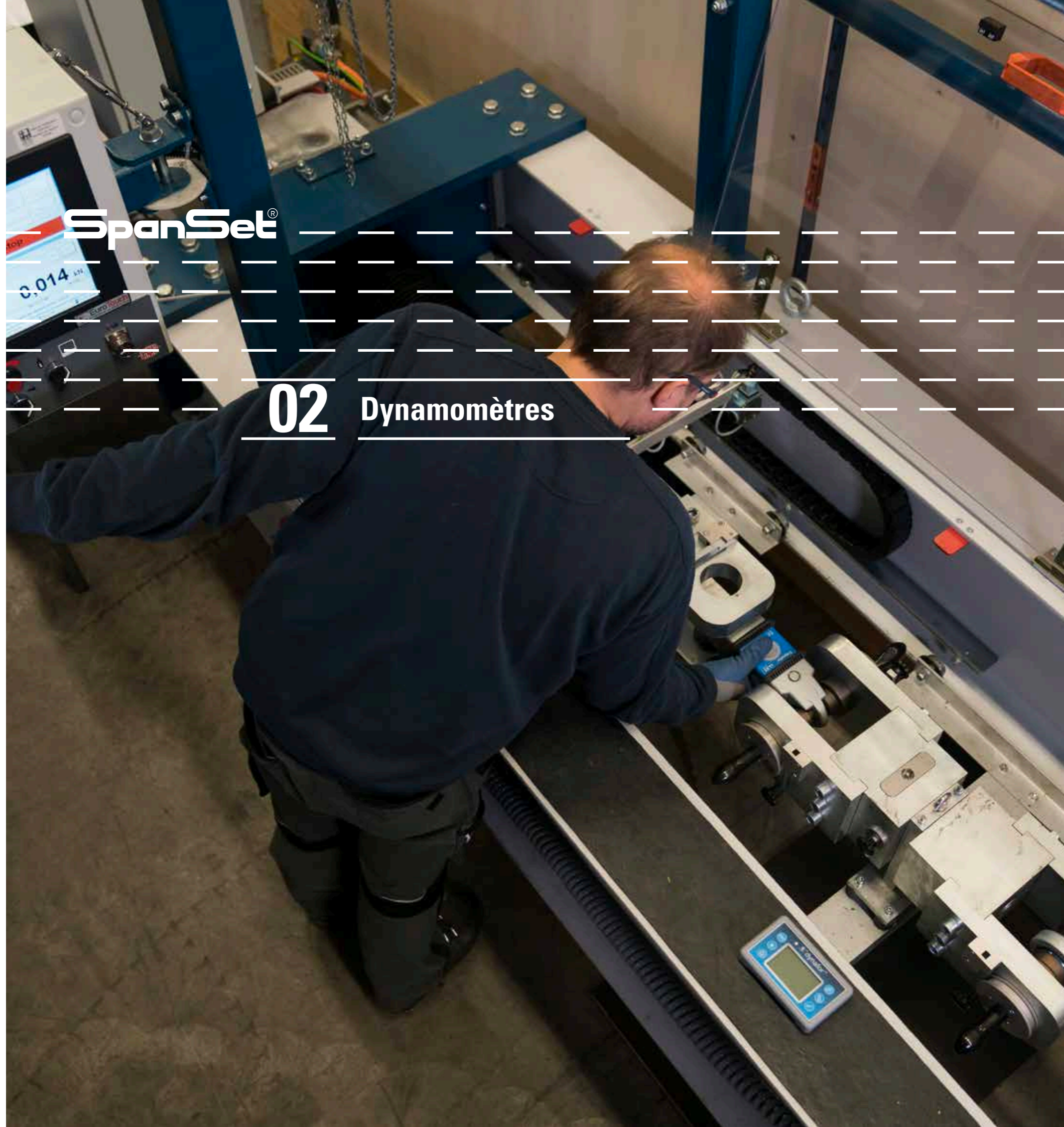

SpanSet®

02 Dynamomètres

Précision pour les charges lourdes

Les dynamomètres Dynafor permettent de mesurer les efforts de traction et indiquent le poids des charges. Ils sont des aides fiables pour contrôler les matériaux et les diverses opérations de levage. Les efforts de traction et les charges sont déterminés au moyen d'une jauge mesurant la déformation d'un corps métallique soumis à la traction. Les jauges de déformation indiquées génèrent un signal électrique proportionnel à la charge. Ce signal est traité par un microprocesseur et peut être libellé en kg, t, lbs, daN et autres unités de mesure sur l'afficheur.

Les élingues et sangles peuvent être assemblées au moyen de manilles communes, simplifiant le maniement. Les dynamomètres universels Dynafor sont très solides, résistants aux chocs et aux intempéries et peuvent donc être utilisés sur les chantiers. Simples d'utilisation grâce à un menu clairement structuré et une large gamme d'accessoires, les instruments de mesure Dynafor comptent parmi les plus appréciés du marché.

Calibrages

Grâce à notre nouveau banc d'essai 50 t, nous pouvons vous proposer un service encore meilleur. Sa très haute précision nous permet d'effectuer des calibrages ainsi qu'une correction polynomiale sur les instruments de mesure (service reconnu par le fabricant). Pour ces opérations, nous pouvons établir un certificat d'étalonnage standard ou un certificat ISO 376.

SpanSet – Certified Safety



Guide de sélection pour Dynamomètres Dynafor™

Notre gamme de dynamomètres est idéale pour les applications industrielles et les infrastructures. Nos produits sont testés selon les normes les plus strictes et sont soutenus par une équipe d'ingénieurs expérimentés. Avec une large gamme de capacités allant de 20 kg à 250 t, nos solutions sont fiables, robustes et peuvent être adaptées pour s'intégrer à votre système de levage existant. Les dynamomètres Dynafor™ sont réputés pour leur précision absolue, leur durabilité et leur qualité, garantissant une application sûre à chaque fois. Dans le monde entier, des professionnels de divers secteurs d'activité font confiance à Dynafor™.

Article	Plage de mesure [t]	Précision [± kg]	Lecteur à distance	Classe de protection	Niveau	Fonctions
LLZ2	1 / 3.2 / 6.3 12.5 / 20	0,3 de la valeur finale	NON	IP 65	1	<ul style="list-style-type: none"> Tare Unités Valeur de crête Arrêt automatique
LLX1	0.5 / 1 / 2 3.2 / 5 / 6.3 12.5 / 20	0,2 de la valeur finale	OUI (option)	IP 65	2	<ul style="list-style-type: none"> Fonctions du niveau 1 Arrêt automatique réglable Filtrage des effets dynamiques ajustables
LLX2	0.5 / 1 / 2 3.2 / 5 6.3 / 10	0,1 de la valeur finale	OUI	IP 66 (IP 67 en option)	3	<ul style="list-style-type: none"> Fonctions des niveaux 1+2 Fonctions spéciales énumérées ci-dessous
LLXH	15 / 25 / 50 100 / 250	0,2 de la valeur finale	OUI	IP 66 (IP 67 en option)	3	<ul style="list-style-type: none"> Fonctions des niveaux 1+2 Fonctions spéciales énumérées ci-dessous

Fonctions spéciales

Les modèles Dynafor™ niveau 3 ont les fonctions supplémentaires suivantes et offrent des accessoires spéciaux en option.

Fonction	Accessoires	Nr.
Écran rétroéclairé	—	—
Verrouillage du menu des paramètres	—	—
Différentes alarmes réglables	—	—
Connexion de plusieurs appareils de mesure/affichages	Affichage LLX2 à distance	1
Surveillance de la valeur limite et des effets dynamiques, surcharge, corde lâche, fonction de sommation	DMU WL (Wireless Dynasafe™ Monitoring Unit)	2
Bonne visibilité de l'écran LED	DMU WL + AL63 or AL128 display units	3
Acquisition de données sur PC (1 à 8 instruments de mesure)	Logiciel de connexion dynafor™	4
Intégration informatique (1-32 appareils de mesure)	Protocole de communication	—



Dynamomètre Dynafor™ LLZ2

- Dynamomètre à affichage digital
- hauteur des chiffres : 18 mm
- précision min. ± 0,3%
- température d'utilisation de -20 à +50 °C
- étanchéité IP 65
- tare sur toute la plage de mesure

- zéro automatique à la mise en marche
- arrêt automatique après 20 min
- sélection de 4 unités de mesure différentes (kg, t, lbs, daN)
- autonomie de travail jusqu'à 350 heures
- alimentation par 3 piles de 1,5 V

Article	Plage de mesure [t]	Précision [± kg]	Sensibilité de lecture [kg]	Dimensions [L x B x T en mm]	Poids [kg]	Manille (en option)	Prix
LLZ2-1	1	3	1	191 x 84 x 22	0,75	GP 1,5 t	1950.-
LLZ2-3,2	3,2	9,6	2	191 x 100 x 22	0,93	GP 1,5 t	2160.-
LLZ2-6,3	6,3	18,9	5	236 x 122 x 22	1,44	GP 1,5 t	2490.-
LLZ2-12,5	12,5	37,5	10	277 x 121 x 45	3,22	GP 3,25 t	2705.-
LLZ2-20	20	60	20	342 x 147 x 45	4,95	GP 3,25 t	2990.-



Dynamomètre Dynafor LLX

- Dynamomètre à affichage digital
- précision min ± 0,2%
- coefficient de sécurité 4 : 1
- température d'utilisation de -20 à +40°C
- étanchéité IP 65
- mémorisation de la charge de crête
- tare sur toute la plage de mesure
- sortie digitale pour traitements informatisés
- Malette de transport incluse

- hauteur des chiffres : 18 mm
- zéro automatique à la mise en marche
- arrêt automatique après 20 min
- sélection de 6 unités de mesure différentes (kg, t, lbs, shortton, daN, kN)
- autonomie de travail jusqu'à 250 heures
- alimentation par 3 piles de 1,5 V (type AA ou R6)
- Afficheur déporté en option

Article	Plage de mesure [t]	Précision [± kg]	Sensibilité de lecture [kg]	Dimensions [L x B x T en mm]	Poids [kg]	Manille (en option)	Prix
LLX1-0,5	0,5	1	0,2	220 x 90 x 47,5	1,1	GP 1,5 t	2360.-
LLX1-1	1	2	0,5	220 x 90 x 47,5	1,1	GP 1,5 t	2510.-
LLX1-2	2	4	1	233 x 100 x 47,5	1,3	GP 3,25 t	2725.-
LLX1-3,2	3,2	6	1	243 x 100 x 47,5	1,5	GP 3,25 t	2905.-
LLX1-5	5	10	2	275 x 115 x 47,5	2,3	GP 6,5 t	3075.-
LLX1-6,3	6,3	13	2	275 x 115 x 47,5	2,3	GP 6,5 t	3140.-
LLX1-12,5	12,5	25	5	343 x 125 x 66,5	4,3	GP 13,5 t	3795.-
LLX1-20	20	40	10	371 x 134 x 67,0	7,0	GP 25,0 t	4590.-



Appareil de lecture à distance disponible en option, détails et prix sur les pages suivantes.

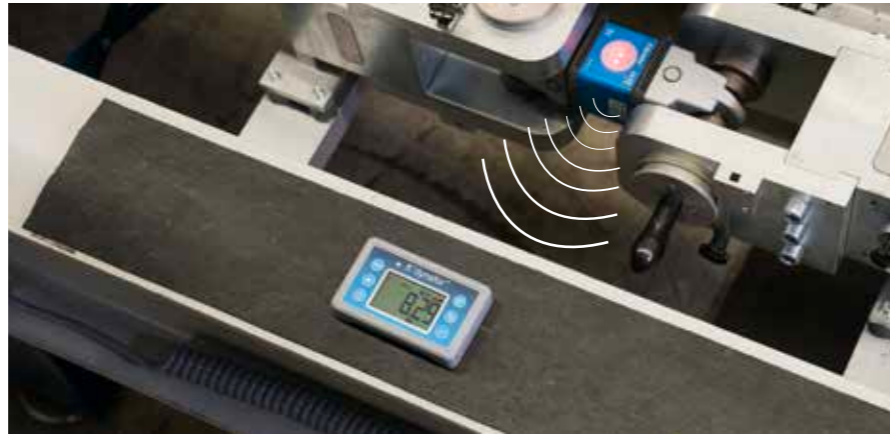

Dynamomètre Dynafor™ LLX2

- précision min ±0,1%
- coefficient de sécurité 4:1
- température d'utilisation de -20 à +40°C
- étanchéité IP 65
- portée jusqu'à 80 m
- liaison PC par port USB
- sélection de 6 unités de mesure différentes (kg, t, lbs, shortton, daN, kN)
- malette de transport, lecteur et chargeur inclus
- basse consommation: 300 à 1000 heures
- exécution IP 67 en option

Article	Plage de mesure [t]	Précision [± kg]	Sensibilité de lecture [kg]	Dimensions [L x B x T en mm]	Poids [kg]	Manille (en option)	Prix
LLX2-0,5	0,5	0,5	0,1	248 x 100 x 100	2,3	GP 1,5 t	3720.-
LLX2-1	1	1	0,2	248 x 100 x 100	2,3	GP 1,5 t	3895.-
LLX2-2	2	2	0,5	248 x 100 x 100	2,3	GP 3,25 t	4075.-
LLX2-3,2	3,2	3,2	0,5	248 x 100 x 100	2,3	GP 3,25 t	4260.-
LLX2-5	5	5	1	290 x 100 x 100	3,4	GP 6,5 t	4430.-
LLX2-6,3	6,3	6,3	1	290 x 100 x 100	3,4	GP 6,5 t	4610.-
LLX2-10	10	10	2	341 x 100 x 100	6,5	GP 13,5 t	5370.-

(E)

Accessoires

- LLX1D: afficheur détachable pour LLX1, fréquence 2,4 GHz
- LLX2D: afficheur détachable pour LLX2 et LLXH, fréquence 2,4 GHz (80m)
- LLX12F: set de fixation pour afficheur détachable pour LLX, LLX2 et LLXH, à utiliser sur le tableau de grue

Article	Description	Prix
LLX1D	Pour LLX1, fréquence 2,4 GHz (40 m)	855.-
LLX2D	Pour LLX2 et LLXH, fréquence 2,4 GHz (80 m)	1450.-
LLX12F	Set de fixation	59.-



(E)



Dynamomètre Dynafor™ LLXH

- précision min ±0,2%
- coefficient de sécurité 4:1
- température d'utilisation de -20 à +40°C
- étanchéité IP 65
- portée jusqu'à 80 m
- Liaison PC par port USB
- sélection de 6 unités de mesure différentes (kg, t, lbs, shortton, daN, kN)
- Malette de transport, lecteur et chargeur inclus
- basse consommation: 300 à 1000 heures
- exécution IP67 en option

Article	Plage de mesure [t]	Précision [± kg]	Sensibilité de lecture [kg]	Dimensions [L x B x T en mm]	Poids [kg]	Manille (en option)	Prix
LLXH-15	15	30	5	320 x 130 x 58	4	GP 17 t	5750.-
LLXH-25	25	50	10	360 x 134 x 68	6,6	GP 25 t	6355.-
LLXH-50	50	100	20	440 x 164 x 98	15,1	GP 55 t	9005.-
LLXH-100	100	200	50	660 x 260 x 118	46	-	18445.-
LLXH-250	250	500	100	905 x 424 x 248	215	-	45920.-

(E)

Crochet pour dynamomètre

Tous nos dynamomètres peuvent être équipés de crochets spécialement adaptés aux dimensions des appareils Dynafor™. Sur demande, crochets spéciaux pour LLX2 et LLXH.

Article	Crochet pour LLZ [type]	Crochet pour LLX [type]	Poids [kg]	Prix
LHLLX0,5	LLZ1-0,5	LLX1-0,5	0,5	210.-
LHLLX1	LLZ1-1	LLX1-1	1	245.-
LHLLX2	LLZ1-2	LLX1-2	1,6	410.-
LHLLX3,2	LLZ1-3,2	LLX1-3,2	3,2	370.-
LHLLX5,6,3	LLZ1-6,3	LLX1-5 + LLX1-6,3	6	850.-
LHLLX12,5	LLZ1-10	LLX1-12,5	22	1280.-
LHLLX20	LLZ1-20	LLX1-20	44	3690.-

(E)



Coffret de transport pour LLX et MWLX

Article	Convient pour	Prix
LLZ1K	LLZ1-0,5 à 6,4	105.-
MWXL-KOF1	MWXL-0,5 à 3,2	270.-
MWXL-KOF2	MWXL-5 à 12,5	405.-

(E)



MWXL-KOF1



SpanSet®

02 PALONNIERS

Solutions standard ou personnalisées

Conjointement avec AXZION-GKS, membre du groupe SpanSet® et d'autres partenaires, nous sommes en mesure de vous conseiller pour gérer vos problèmes. Un grand nombre de solutions standard modifiées ou individuelles ainsi que notre expérience et notre expertise sont nos atouts pour vous guider dans le choix du matériel qui convient.

Nous répondons à toutes les questions de sécurité et de qualité.
Encore et toujours, les dangers et les risques en matière de responsabilité dans le levage et le déplacement des charges lourdes sont sous-estimés, avec des conséquences parfois dramatiques pour les responsables et les victimes. Le choix d'un fabricant inadapté peut mettre en jeu la responsabilité personnelle des responsables. Nous sommes une entreprise sérieuse et nous travaillons en parfaite conformité avec les normes. Certificat de qualification pour le soudage prévu par la norme DIN 18800 et DIN 15018 pour les structures portantes, certificat de réception EN 10 204/3.1b jusqu'au relevé de contrôle, aux instructions d'utilisation et à la déclaration de conformité CE.

Notre savoir-faire est votre atout
Nous ne faisons aucun compromis en ce qui concerne la conception qualitative des accessoires de manutention de charges et la sélection des accessoires. Profitez de notre expertise en matière de conseil pour mettre en place des processus non seulement sûrs, mais aussi plus rapides et plus respectueux des matériaux dans votre entreprise.

Nous trouverons la solution qui vous convient, qu'il s'agisse d'une solution standard économique ou d'une solution personnalisée. Veuillez nous contacter.

SpanSet® – Certified Safety

Pourquoi a-t-on besoin d'un palonnier ?

- Pour réduire ou éliminer les angles d'inclinaison.
- Réduction des contraintes agissant sur les points d'ancrage et les élingues.
- Réduction de la hauteur, y compris la hauteur utile.
- Réduction des mouvements pendulaires et de l'inclinaison de la charge.



Position inclinée sous charge

Le centre de gravité de la charge doit toujours être juste en-dessous du crochet de grue. Si le centre de gravité de la charge est excentré, le palonnier se place en biais, il faut alors choisir une suspension réglable. Une version ajustable avec une vis se règle sous charge (tenir compte du dévers), cette solution fait gagner du temps et est particulièrement sûre. La hauteur de levage disponible peut être largement utilisée. Plus la distance entre le crochet de grue et le centre de gravité est grande, plus l'inclinaison du palonnier est faible, même avec un centre de gravité excentré. Choisissez la suspension pour élingues rondes ou les chaînes. Selon la norme EN 13155, une inclinaison sous charge de 6° max. est tolérée.

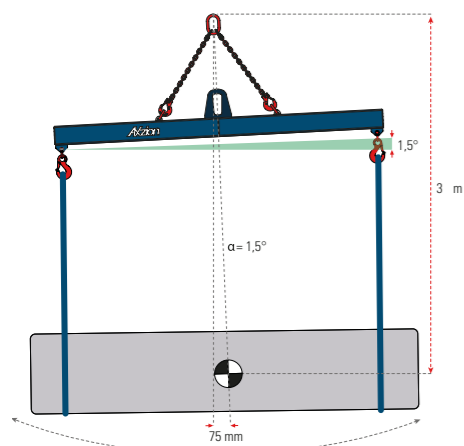
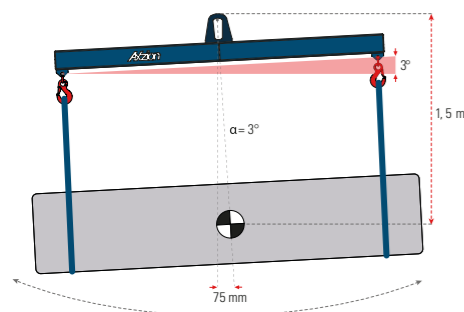

du crochet de grue. La suspension Vario avec un anneau de suspension ultrarésistant est simple à adapter, même ultérieurement, dans presque tous les crochets de grue. Parfois, on ne sait pas encore quelles sont les conditions de levage. Soudures, manilles ou doubles bollards permettent un montage simple des suspensions existantes même ultérieurement, l'adaptation à la hauteur existante et au type de crochet de grue ne pose aucun problème.

Points d'ancrage côté charge

Les points d'ancrage côté charge sont choisis selon le type et le nombre d'élingues. Des manilles ou des mailles d'accouplement servent à un assemblage direct avec la charge. Des crochets simples ou à émerillon sont utilisés pour des mailles de tête centrales. Avec des sangles de levage ou des câbles avec boucle aux extrémités, les crochets soudés sont la solution idéale. Nous recommandons les doubles bollards à grand rayon d'appui pour les grandes élingues ou les estropes. Si la taille de la charge change, des points d'ancrage réglables doivent être utilisés. Un ajustement au centre de gravité décentré est possible grâce à un positionnement approprié, veuillez impérativement prendre en compte que la répartition de la charge est déséquilibrée. La variante auto-ajustable se règle automatiquement à la distance requise, cette solution permet de gagner du temps et est particulièrement sûre.

Structure des palonniers

Des palonniers en forme de poutre sont utilisées pour les charges planes. Si les charges sont volumineuses (machines, caisses, etc.), on choisira un palonnier tridimensionnel, il s'agit d'un palonnier en H ou rectangulaire.

Suspension côté grue

La suspension côté grue répond principalement à la nature du crochet de grue existant. Crochet simple ou double, il existe pour chaque type plusieurs variantes appropriées. Les suspensions avec axes et œillets s'ajustent à la taille

Mesures du palonnier

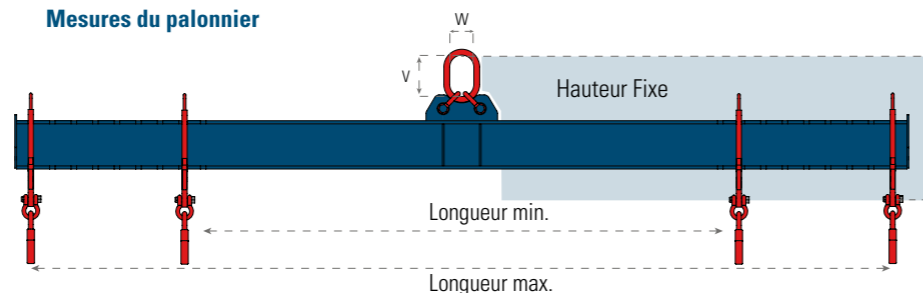

Danger de basculement

Lors de l'élingage, le centre de gravité de la charge doit toujours être pris en compte et soumis à une évaluation critique. Il est sans danger si le centre de gravité de la charge est plus bas que les points d'élingage. Si le centre de gravité de la charge se trouve au-dessus des points d'attache, il y a un risque de retournement. Attention : si l'élingage est mauvais, le système peut se renverser. Chaque accessoire de manutention de charge a une «marge de manœuvre rigide». La hauteur libre rigide est la distance entre le «point de contact du crochet de la grue avec le point d'articulation suivant en-dessous», c'est-à-dire la plage de hauteur de la poutre de répartition sous le crochet de la grue, qui ne peut pas changer géométriquement lorsque la charge est balancée.

Hauteurs de construction

Les «hauteurs de construction rigides» ont des traverses avec une suspension à œil (1). Les «hauteurs globales rigides» plus élevées ont des traverses avec une suspension multibrins (2). La hauteur libre rigide (A) de la traverse doit toujours être sensiblement supérieure à la dimension «point d'attache au centre de gravité de la charge» (D). Dans le cas des traverses en H, les deux axes spatiaux doivent être évalués.

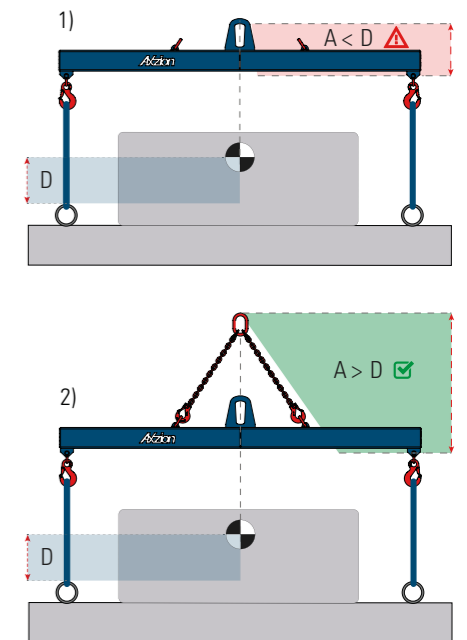

Sélection des crochets de grue selon les normes DIN 15401 et DIN 15402

Type de crochet simple 1

N° crochet	Mesure b	Mesure h	Largeur de l'ouverture du crochet ouvert a
p.ex. GSN xx	[mm]	[mm]	[mm]
05	24	31	28
08	29	37	34
1	32	40	34
1,6	38	48	40
2,5	45	58	41
4	53	67	49
5	60	75	55
6	67	85	55
8	75	95	69
10	85	106	76
12	95	118	84
16	106	132	97
20	118	150	110
25	132	170	132
32	150	190	137
40	170	212	167
50	190	236	188
63	212	265	
80	236	300	
100	265	335	
125	300	375	

Type de crochet double 2

N° crochet	Mesure b	Mesure h	Largeur de l'ouverture du crochet ouvert a
p.ex. STB xx	[mm]	[mm]	[mm]
05	22	27	
08	26	33	
1	28	36	
1,6	34	43	
2,5	40	50	30
4	48	60	31
5	53	67	38
6	60	75	48
8	67	85	47
10	75	95	57
12	85	106	60
16	95	118	63
20	106	132	73
25	118	150	87
32	132	170	108
40	150	190	112
50	170	212	130
63	190	236	
80	212	265	
100	236	300	
125	265	335	

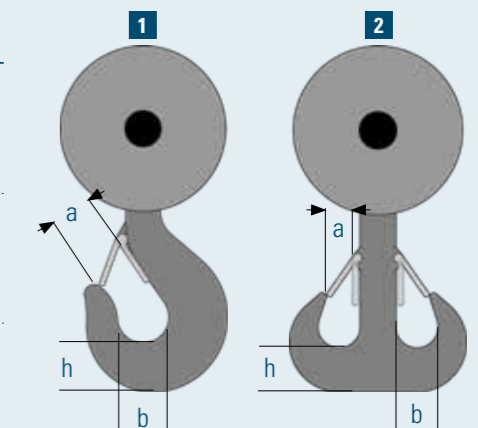



Également disponible en Jaune RAL1006 sans supplément de prix

Palonnier monopoutre

Les palonniers standard Axzion en version réglable sont des palonniers de levage de charge avec suspension pour crochets simples DIN 15401 (avec deux crochets simples réglables). L'anneau de suspension peut être adapté individuellement à la taille de votre crochet de grue. Disponible avec une capacité de charge allant jusqu'à 20 tonnes.

Article	WLL [kg]	L min. [mm]	L max. [mm]	Prix
ATX 0100 0100 0	1000	500	1000	2877.-
ATX 0100 0200 0	1000	1000	2000	3364.-
ATX 0100 0300 0	1000	1500	3000	4195.-
ATX 0100 0500 0	1000	2500	5000	5325.-
ATX 0200 0100 0	2000	500	1000	3043.-
ATX 0200 0200 0	2000	1000	2000	3933.-
ATX 0200 0300 0	2000	1500	3000	4842.-
ATX 0200 0500 0	2000	2500	5000	6633.-

(E)



Également disponible en Jaune RAL1006 sans supplément de prix

Palonnier en H standard, réglables

Les palonniers en H standard Axzion en version réglable sont des palonniers pour charge avec suspension pour crochets simples DIN 15401 et avec quatre crochets simples réglables. L'anneau de suspension peut être ajusté individuellement à la taille de votre crochet de grue. Disponible avec une capacité de charge allant jusqu'à 20 tonnes.

Article	WLL [kg]	L min. [mm]	L max. [mm]	B min. [mm]	B max. [mm]	Prix
AHT 2000 1000 1000	2000	500	1000	500	1000	6775.-
AHT 2000 2000 1000	2000	1000	2000	500	1000	7895.-
AHT 2000 2000 2000	2000	1000	2000	1000	2000	8998.-
AHT 2000 5000 1000	2000	3000	5000	500	1000	10955.-
AHT 2000 5000 2000	2000	3000	5000	1000	2000	12067.-
AHT 2000 5000 5000	2000	3000	5000	3000	5000	16634.-
AHT 5000 1000 1000	5000	500	1000	500	1000	7612.-
AHT 5000 2000 1000	5000	1000	2000	500	1000	9027.-
AHT 5000 000 2000	5000	1000	2000	1000	2000	10817.-
AHT 5000 5000 1000	5000	3000	5000	500	1000	13983.-
AHT 5000 5000 2000	5000	3000	5000	1000	2000	15789.-
AHT 5000 5000 5000	5000	3000	5000	3000	5000	23502.-

(E)



Palonnier à conteneurs standard

Disponible pour les conteneurs 10 pieds, 20 pieds et 40 pieds. La CMU standard de 23 t peut passer à 30 t avec des répartiteurs de charge qui la rendent homogène sur les brins. Livraison complète avec des élingues en chaîne GK10 ou GK8 et des crochets pour conteneurs. Crochets raccourcisseurs livrables sur demande.

Article	WLL [t]	Hauteur anneau [mm]	Largeur anneau [mm]	Poids [kg]	Prix
CTR 1600 0020 0	16	100	140	404	11997.-
CTR 2500 0020 0	25	200	150	544	13829.-
CTR 2000 0020 0	20	100	140	482	22390.-
CTR 4000 0020 0	40	200	200	773	26090.-
CTR 4000 0040 0	40	100	200	921	21272.-

(E)



Sur demande : palonnier à conteneurs avec verrouillage central mécanique

Le palonnier est un compromis peu coûteux pour tous les utilisateurs qui ne possèdent pas de terminal à conteneurs et qui souhaitent soulever des conteneurs avec l'équipement de grue existant. Fixations aux coins supérieurs du conteneur ISO 20". Largeurs de travail : conteneurs ISO standard de 10", 20", 40". Côté grue avec œillet de suspension, réglable pour charger le centre de gravité dans le sens longitudinal par simple déplacement de la grue. Côté charge avec 4 systèmes de verrouillage ISO pivotant à 90°.

Palonnier de levage avec écartement de crochets réglable

Conception robuste, zone de travail réglable en attachant les manilles. Côté de la grue avec VLBS, adapté pour jeu de levage à 2 brins (non inclus). Disponible avec CMU jusqu'à 20 t, demandez-nous.

Article	WLL [kg]	Longueur [mm]	Hauteur t [mm]	Poids [kg]	Prix
ASS 0300 0200 0	3000	2000	95	47	2331.-
ASS 0300 0300 0	3000	3000	135	115	5927.-
ASS 0300 0400 0	3000	4000	135	152	2903.-
ASS 0300 0500 0	3000	5000	155	240	7554.-

(E)



Palonnier d'écartement économique, rigide

Notre palonnier d'écartement le plus simple respecte votre budget. Grâce à sa conception épurée, nous pouvons vous proposer un prix raisonnable. Le palonnier est limité à l'essentiel et vous offre une bonne alternative pour une utilisation simple et occasionnelle. Comprend un jeu de levage en chaîne à 2 brins.

Article	WLL [t]	Longueur [mm]	Prix
STS 2800 200	2,8	2000	2450.-
STS 4200 200	4,2	2000	2950.-
STS 7000 200	7,0	2000	3750.-

(E)



Crochet double, un design simple

Les moyens de levage comme les élingues rondes ou les sangles de levage ne peuvent pas être superposés dans le crochet car cela provoque un écrasement et risque ainsi de les endommager. En utilisant le double crochet, les élingues peuvent être réparties sur les deux crochets.

Article	WLL [t]	Largeur [mm]	Haut. anneau [mm]	Ouverture [mm]	Poids [kg]	Prix
DOH 0200 0000 1	2	130	65	40	404	430.-
DOH 0400 0000 1	4	190	85	50	544	457.-
DOH 1000 0000 1	10	270	120	94	482	1282.-
DOH 2000 0000 1	20	360	160	94	773	2252.-
DOH 3500 0000 1	35	450	190	122	921	3655.-

(E)



Crochet double Axzion, avec anneau de suspension haute résistance

Pour transformer votre crochet simple en crochet double. Également disponible avec 4 crochets. Plus grande capacité sur demande.

Article	WLL [t]	Largeur [mm]	Haut. anneau [mm]	Ouverture [mm]	Poids [kg]	Prix
DOH 1000 0000 0	10,0	240	140	45	24	1878.-
DOH 1500 0000 0	15,0	240	140	56	42	2931.-
DOH 2000 0000 0	20,0	250	150	63	47	3491.-

(E)



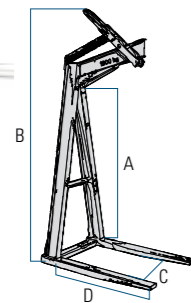
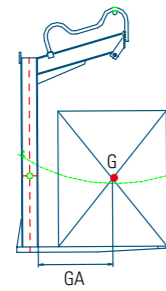

Fourches lève-palette

Nos fourches lève-palette de qualité sont simples d'emploi et offrent une sécurité maximale. Ces fourches de chargement sont disponibles avec des capacités allant de 1000 à 3000 kg.

Type D: Étrier double
Type F: Équilibre par ressort

Type V: Réglable en hauteur et largeur
Euro: Pour le levage de palette Euro en longueur

Article	WLL [t]	Type D	Type F	Type V	Poids [kg]	Prix
BG1012 D	1	■			83	1090.-
BG1012 F	1		■		90	1335.-
BG1814 D	1,8	■			108	1340.-
BG18 VD	1,8	■		■	155	2695.-
BG1814 F	1,8		■		110	1220.-
BG18 VF	1,8		■	■	164	2915.-
BG3014 D	3,0	■			158	2450.-
BG30 VD	3,0	■		■	243	4375.-
BG3014 F	3,0		■		183	2745.-
BG30 VF	3,0		■	■	256	4710.-
BG15 VD-Euro	1,5	■		■	170	2775.-
BG15 VF-Euro	1,5		■	■	179	3020.-
BG1514 D-Euro	1,5	■			121	1420.-
BG1514 F-Euro	1,5		■		124	1555.-

(E)

Article	A [mm]	B [mm]	C [mm]	D [mm]	GA [mm]
BG1012 D	1200	1780	680	950	550
BG1012 F	1200	2120	680	950	550
BG1814 D	1400	1980	680	930	550
BG18 VD	1200-1700	1780-2280	340-940	970	550
BG1814 F	1400	2320	680	930	550
BG18 VF	1200-1700	2120-2620	340-940	970	550
BG3014 D	1400	1980	710	940	550
BG30 VD	1200-1700	1780-2280	410-940	960	550
BG3014 F	1400	2320	680	940	550
BG30 VF	1200-1700	2120-2620	410-940	960	550
BG15 VD-Euro	1200-1700	1780-2280	340-940	1150	650
BG15 VF-Euro	1200-1700	1780-2280	340-940	1150	650
BG1514 D-Euro	1400	2000	580	1192	600
BG1514 F-Euro	1400	2330	580	1192	600

GA = distance maximum du centre de gravité

Pièces de rechange pour fourches lève-palette

Article	Description	Prix
LSKBG	Chaîne d'arrimage de la charge	152.-
ZFBG	Ressort de tension	116.-
DBBG	Étrier double (pour type D)	295.-
FABG	Support de charge à ressort (pour type VF + F)	300.-
UBG	Rondelle pour la compensation de la charge du ressort	13.-
BBG	Axe pour la compensation de la charge du ressort	62.-
SBG	Goupilles pour la compensation de la charge du ressort	13.-

(E)



Filet de protection pour palette avec sangle de cerclage

pour le déplacement de charges posées en vrac sur palette. Le filet évite la chute de pièces du haut de la charge, comme par ex. des tuiles ou des briques. Poser le filet par-dessus les éléments et le fixer au moyen de la sangle de cerclage de 8 m de long.

Article	Dimensions [m]	Largeur de maille [mm]	Prix
PSN45	1,5 x 2,1	45	128.-

(AC)



Étrier double pour fourches de chariot élévateur

Léger et peu encombrant, l'étrier double se fixe rapidement sur les fourches de votre chariot élévateur. Équipé d'un crochet à émerillon (ne tourne pas sous charge) avec linguet de sécurité, zingué. Immobilisation sur les fourches assurée par 2 vis de serrage.

Article	WLL [t]	L [m]	V [mm]	W [mm]	m [mm]	t [mm]	Poids [kg]	Prix
23010038	1,0	440	60	120	23	220	12	762.-
23020040	2,0	480	60	160	27	280	14	816.-
23030041	3,0	500	180	180	35	315	18	1055.-
23050042	5,0	520	200	200	45	425	25	1217.-

(E)

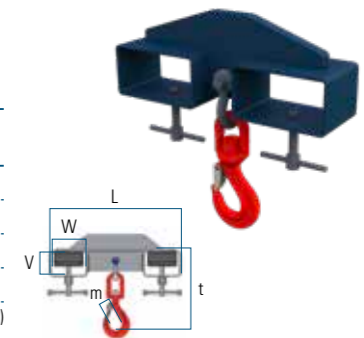

Palonnier BigBag pour crochet de grue standard ou en acier inoxydable

Le palonnier BigBag en croix est muni de 4 espaces pour sangles de conteneurs souples. Il est équipé d'un anneau de suspension central pour l'accrochage à un crochet DIN 15401.

Article	Version	WLL [kg]	Largeur max. [mm]	Poids [kg]	Prix
BBT 0100 0900 0	Standard	1000	900	20	1652.-
BBT 0200 0900 0	Standard	2000	900	25	1766.-
BBT 0100 0900 1	Inox	1000	900	20	3800.-

(E)





SpanSet®

PROTECTIONS ANTICHOC

Qu'est-ce que secutex® ?

secutex® est un exceptionnel élastomère de polyuréthane avec une combinaison particulièrement favorable de propriétés physiques et chimiques. En d'autres termes, secutex® est extrêmement résistant au déchirement par rapport aux autres matériaux synthétiques. Ainsi, l'élastomère de polyuréthane peut être étiré de 500 % de sa longueur initiale sans rompre. secutex® offre une élasticité nettement supérieure au caoutchouc conventionnel. secutex® reste élastique même en cas de variations thermiques extrêmes. De plus, secutex® est pratiquement impossible à briser. secutex® s'est mieux comporté que certains métaux lors d'un test de tenue à l'usure en milieu humide.

En espérant le meilleur tout en s'attendant au pire

Les collisions occasionnent souvent des dégâts, les chocs multiples finissent par casser le matériel. Les dommages dus aux chocs sur les marchandises, le matériel et les objets stockés sont souvent provoqués par l'inattention, la négligence, l'inconscience, une manutention inadaptée ou l'absence de dispositifs de protection. Les accidents ne peuvent jamais être prédits. Ainsi, tout doit être fait pour prévenir les dégâts. La règle d'or en cas de protection contre les impacts est : «plus le produit secutex® est solide et mince, moindre est la protection due à l'amortissement (élastique). Plus le produit secutex® est épais et large, plus la protection apportée par l'amortissement est sûre». Des ajouts de mousse ou des cavités supplémentaires se déformant à l'impact augmentent l'effet absorbant.

Pourquoi la protection antichoc secutex® est meilleure

Ponçage, peinture de finition, retouches : la protection secutex® antichoc protège vos marchandises précieuses des dommages coûteux. La protection antichoc secutex® peut être vissée ou soudée au moyen de la tôle perforée intégrée.

SpanSet® – Certified Safety



Protection pour racks SAS-B

Le SAS-B est arrondi à l'avant. Ceci facilite le rangement des palettes dans les racks, surtout en cas de manque de place. Autres dimensions sur demande.

Article	B [mm]	Longueur [mm]	Poids [kg]	Prix
SAS.B.0082	82	1000	9,2	255.-
SAS.B.0087	87	1000	9,2	255.-
SAS.B.0102	102	1000	15,3	335.-
SAS.B.0112	112	1000	16,4	362.-

(D)

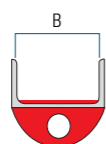

Protection antichoc Secutex® SPL-F (75° shore)

Protection contre les chocs avec tôle perforée à l'intérieur. Peut être vissée de différentes manières ou rivetée. Pour obtenir une protection contre les chocs universelle en un tournemain. À usages multiples : plateaux d'égouttement, boîtes métalliques, étagères de rangement, crochet Coil, chariot élévateur, protection d'angle, mur et coins. Autres types et dimensions sur demande.

Article	Épaisseur [mm]	Longueur [mm]	Prix pour 1000 mm par largeur de :			
			50 mm	70 mm	100 mm	150 mm
SPL-F10	10	1000	51.-	61.-	76.-	101.-
SPL-F15	15	1000	61.-	75.-	96.-	130.-
SPL-F20	20	1000	71.-	88.-	115.-	159.-
SPL-F30	30	1000	89.-	115.-	152.-	215.-

Prix au mètre pour longueur finie de 3 m. Pour longueur sous 3 m, supplément CHF 10.- par coupe.

(D)

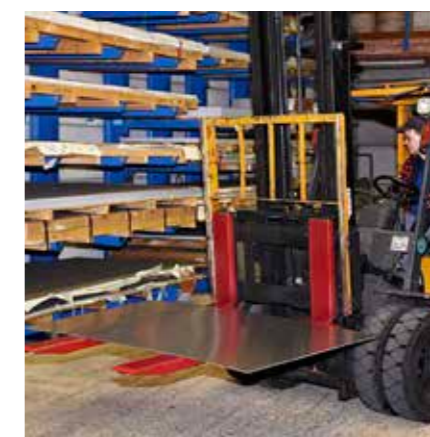
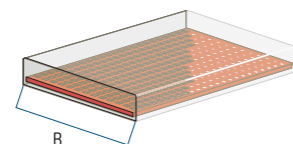

Sécufourche-sabot secutex® Type SZ-S-1

Avec enduit polyuréthane. Protège la charge, évite le glissement et amortit les bruits. Le sabot peut être posé et enlevé facilement. Autres types et dimensions sur demande.

Article	Largeur B [mm]	Longueur [mm]	Prix 1000 mm	+/- 100 mm
SZ-S1-80	80	1000	321.-	20.-
SZ-S1-90	90	1000	333.-	21.-
SZ-S1-100	100	1000	344.-	22.-
SZ-S1-110	110	1000	353.-	22.-
SZ-S1-120	120	1000	361.-	23.-

(C)

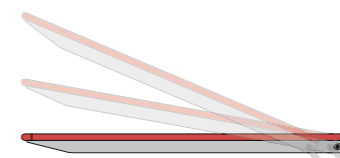

The SpanSet logo is positioned in the upper left corner of the page. It features the brand name 'SpanSet' in a bold, white, sans-serif font, with a registered trademark symbol (®) to its upper right. The background of the entire page is a photograph of a concrete rooftop walkway with a permanent aluminum safety railing system. The railing consists of two horizontal rails supported by vertical posts, all made of silver-colored metal. The walkway is bordered by a concrete curb, and the surrounding area is filled with lush green trees and vegetation under a bright sky. The overall scene is well-lit, suggesting a daytime setting.

Systemes de sécurité permanents

Le professionnalisme assure la sécurité

Pour tous les travaux où il y a un risque de chute, des mesures de sécurité sont nécessaires. Cela s'applique notamment aux travaux de montage, de réparation et d'entretien en hauteur. Partout où de tels travaux doivent être effectués régulièrement, l'installation d'un système de sécurité permanent est une solution économique et sûre. Quel que soit le système de sécurité, seules une planification et une installation professionnelles peuvent garantir la sécurité. SpanSet® vous offre précisément ces services et vous garantit ainsi un sentiment de sécurité totale.

Garde-corps de sécurité en aluminium

Des règles de sécurité strictes s'appliquent notamment aux toits plats des installations industrielles. À juste titre, car souvent un seul faux pas suffit à provoquer un accident grave. Bien sûr, il est également possible de sécuriser le toit avec une corde et un harnais, mais cela demande beaucoup d'efforts et d'entretien. En revanche, les garde-corps de sécurité installés à demeure offrent une protection complète et permanente. Mais contrairement à la fixation par corde, ils assurent surtout une plus grande liberté de mouvement lors des travaux sur le toit plat. Une fois installés, ces systèmes de protection contre les chutes permettent à l'utilisateur de se déplacer en toute liberté, comme s'il travaillait au niveau du sol.

Systemes de câbles

Les câbles métalliques inoxydables, véritables lignes de vie, offrent une protection continue. L'utilisateur s'accroche au coulisseau au moyen d'un harnais de sécurité et d'une longe, ce qui permet au coulisseau de passer par-dessus des ancrages intermédiaires et aussi de faire le tour des coins. Cela garantit des mains libres et une grande mobilité. Il peut être utilisé horizontalement, verticalement ou de manière inclinée. Des systèmes spécialement conçus pour les échelles, les toits et les mâts complètent la gamme des applications. Les absorbeurs d'énergie intégrés réduisent les forces agissant sur les ancrages et le système. La liberté du planificateur n'est pas limitée et la variété des solutions possibles répond aux exigences de l'architecture moderne.

SpanSet® – Certified Safety



Protection de bord - Pour une sécurité collective sûre

La planification d'installations techniques sur les toits, telles que des installations photovoltaïques, ne tiennent souvent pas compte de la sécurité des personnes responsables de l'entretien et de la maintenance des installations. Un système antichute étudié de manière professionnelle peut être nécessaire pour garantir leur sécurité.

Nous avons la solution pour vous. Une protection collective constituée de garde-corps autoportants devant servir de barrière et se poser en toute simplicité sur des zones de travail en hauteur. Il n'est pas nécessaire de percer l'isolation du bâtiment, chaque barre étant reliée par un support avec un élément de béton. Afin d'éviter des opérations de soudage lors du montage sur site, nous avons choisi le boulonnage mécanique comme mode de montage. De toute première qualité, les garde-corps en aluminium résistant aux intempéries ont été conçus selon la norme EN 14122-3 et existent en diverses versions: cintrés, pliés ou droits. Le garde-corps plié n'est pas visible depuis le sol. Nous nous ferons un plaisir de vous conseiller et étudierons pour vous une protection collective correspondant parfaitement à vos attentes.

De qualité et esthétique

Les garde-corps latéraux autoporteurs en aluminium pour les toitures plates à usage non public offrent une sécurité collective pratique sans abîmer la couverture. Grâce aux étriers prémontés, les garde-corps latéraux peuvent être rapidement montés. Le résultat est une solution esthétique pour une protection permanente et collective contre la chute. Demandez-nous, nous vous proposons un soutien complet et compétent de la planification à l'exécution.

Montage professionnel

En plus de la réalisation autoporteuse, nous pouvons aussi installer des garde-corps latéraux fixes. Nous proposons des solutions pour les différentes formes de toiture, à panneaux sandwich, à joints debouts, à bordure rabattue ou plate avec bacs de toiture. Vous le verrez, nous avons toujours la solution pour vos besoins.

SpanSet® – Certified Safety



01 SÉCURITÉ ANTICHUTE

Protection de bord

Demandez-nous, nous serons heureux de vous conseiller et de planifier votre projet.

Mme. Anita Widmer
Tél. +41 44 929 70 14
anita.widmer@SpanSet.ch

Barrial® garde-corps lesté pour toitures-terrasses inaccessible au public (EN 14122-3, EN 13374, Klasse A, DIN 14094-2) Barrial® autoporté premium est un système de garde-corps lesté en aluminium pour toitures-terrasses inaccessibles au public. Il permet le réglage de la main courante parallèlement à l'acrotère. L'ensemble du système, y compris les contrepois, est garanti 10 ans. Il constitue un système de protection collective et permanente contre les chutes de hauteur qui répond à l'ensemble des contraintes réglementaires. Livrable en alu brut ou laqué teinte RAL au choix.

Article	Matériau	Couleur	Prix indicatif au mètre courant*
Barrial Standard	Aluminium	Non peint	109.–

*Prix indicatif hors montage, hors plinthe (D)

Éléments du système

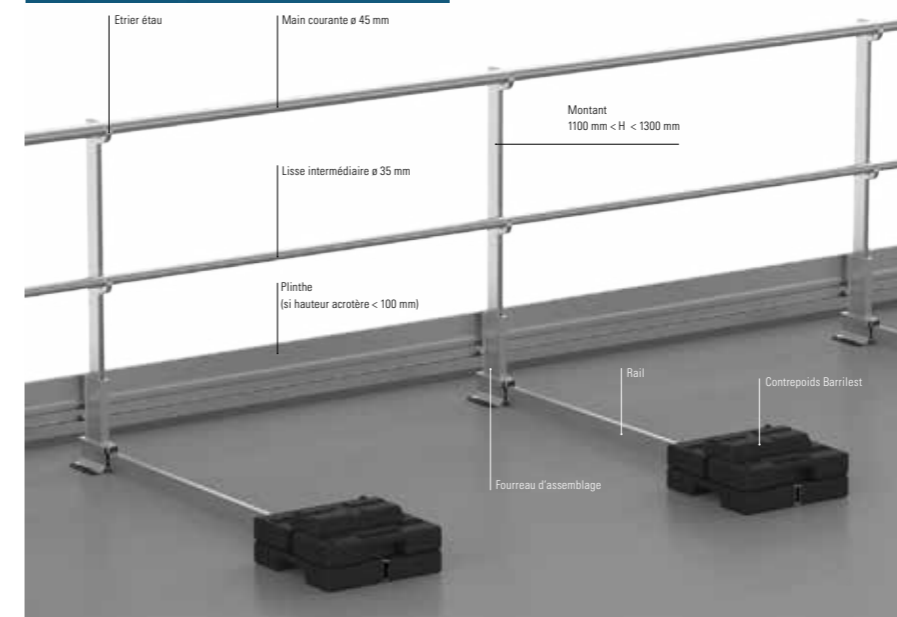

Fourreau multifonctionnel

Contrepois 100% PVC recyclé

Variantes des montants

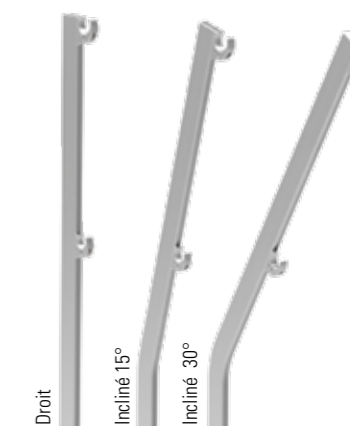

Pièces de liaison pratiques

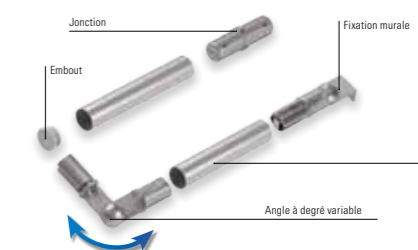

Serrage pratique et rapide

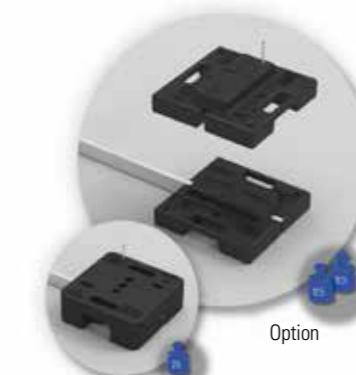

Option



Protection de bord

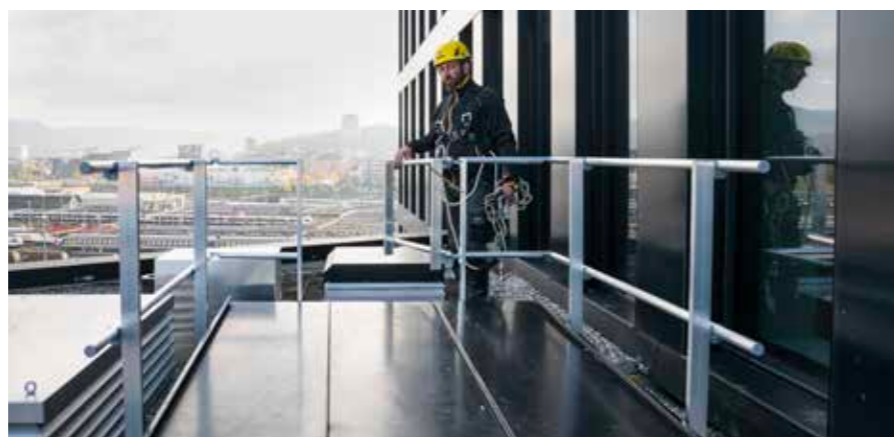

Protection de bord

Large variété de couleurs
Le système de garde-corps a un aspect très fin. Dans sa version peinte, (250 coloris RAL au choix), il s'intègre parfaitement à l'architecture du bâtiment.



Pour les dômes de lucarnes non ouvrants



Sécurisation de lanterneaux non ouvrants

Pour les dômes de lucarnes ventilés / EFC

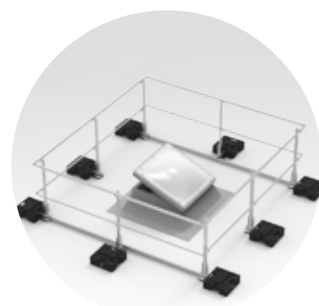

Sécurisation de lanterneaux ouvrants

Pour les dômes de lucarnes d'accès

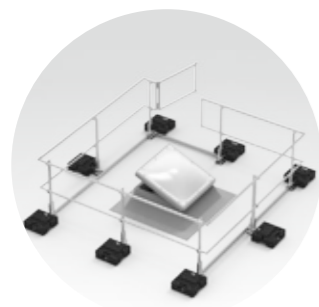

Sécurisation de lanterneaux d'accès

Sécurisation Barrial® de lanterneau standard (EN 14122-3, EN 13374, classe A, DIN 14094-2)
Barrial® sécurisation de lanterneaux est un système de garde-corps de sécurité prévenant les chutes de personnes au travers d'un lanterneau. Il s'adapte aux différents types de lanterneaux existants.

Article	Matériau	Couleur	Protection classique [mm]
Barrial® de lanterneau	Aluminium	Non peint	1500 x 1500

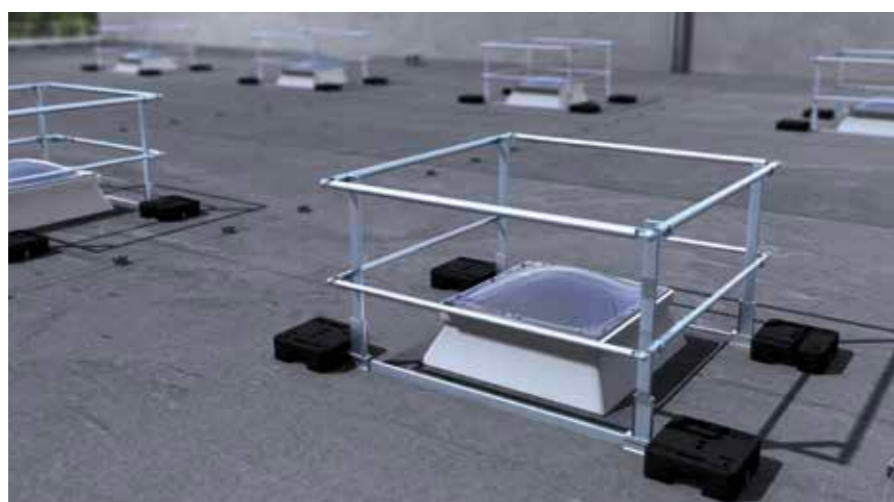

Portillon d'accès au toit



Le portillon d'accès (max. 800 mm). La mise en œuvre simple du portillon s'adapte à l'ensemble de la gamme Barrial®.

Systèmes modulaires

Les protections de lanternaux Barrial® :

- lucarnes fixe
- lucarnes ventilées
- lucarnes d'accès
- EFC

Nous serons également heureux de vous conseiller sur des solutions individuelles. Grâce au système modulaire, les clôtures peuvent être adaptées individuellement à différentes tailles et conceptions.

Barrial® fix standard - Un système qui s'adapte partout! (EN 14122-3, EN 13374, classe A, NF E85-015)

La barrière de sécurité Barrial® répond à toutes les exigences légales et peut être utilisée dans un large éventail de secteurs. Des immeubles résidentiels et des hôtels aux hôpitaux et aux salles de sport, vous pouvez compter sur le système Barrial® pour une protection efficace et durable contre les chutes. Le label de certification GS garantit également un niveau de sécurité élevé pour le système. Prix sur demande.

Zone de montage	Supports				Couverture de parapet [En option]	Plinthe [En option]	Acrotère isolé
	Type de sabot	droit	cintré	coudé rabattable			
Intérieur acrotère							
Sabot A	■	■	■	■	■		
Sabot Ac	■	■	■	■	■		■
Sabot Ae	■	■	■	■	■		
Sabot A5	■	■	■	■	■		
Façade							
Sabot A		■	■			■	
Sabot Ae		■	■			■	
Sabot A5		■	■			■	
Sur acrotère							
Sabot Z	■	■	■	■	■	■	
Sabot Zc	■	■	■	■	■	■	■
Sabot Zd	■	■	■	■	■	■	■
Sabot M	■	■	■	■		■	
Sur dalle							
Sabot D	■	■	■	■	■	■	■
Sur bac acier							
Coque de soutien	■	■	■	■		■	
Revêt. toit	■	■	■	■		■	
Bordure	■	■	■	■		■	
Joint à bride	■	■	■	■		■	
Toit en sandwich	■	■	■	■		■	
Joint vertical	■	■	■	■		■	

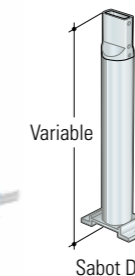
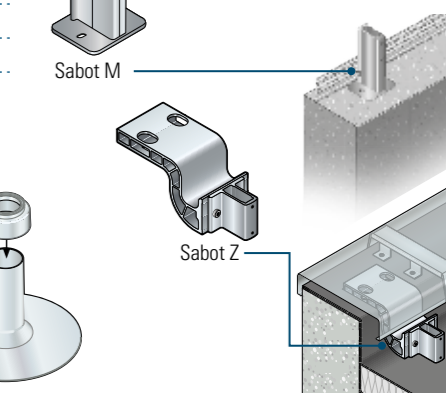
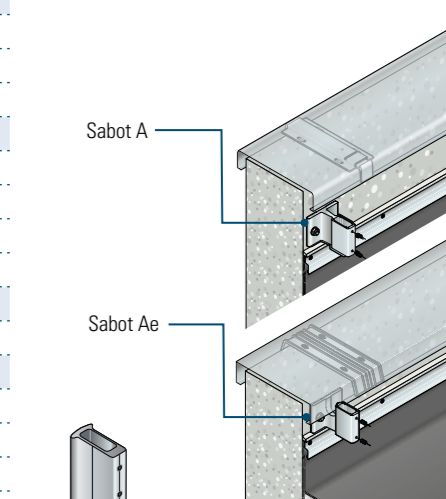
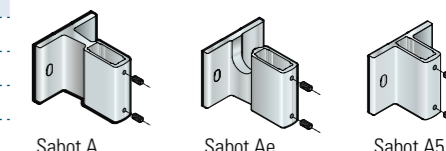

Sabot Z



Échelles à crinoline avec protection dorsale – Une ascension en toute sécurité

Échelles à crinoline

Les échelles sont toujours la solution technique vous convenant lorsque les bâtiments, les installations ou les machines exigent un accès permanent. Les échelles sont robustes, d'une grande longévité, efficaces et permettent une montée et une descente en toute sécurité, même à grande hauteur. Une technologie de fixation nouvelle et ultra-résistante de la crinoline est la réponse moderne aux exigences accrues en termes de rentabilité. Nous planifions les échelles fixes en étroite concertation avec le client, en fonction du lieu et de l'objectif. Parce qu'une bonne planification du projet constitue la moitié de la solution en matière de techniques d'accès.

Protection collective

Les échelles fixes de hauteur importante doivent présenter une sécurité contre les chutes. Une crinoline ou un dispositif antichute mobile sont obligatoires pour les installations structurelles et les regards à partir de 5 m de haut, pour les équipements mécaniques à partir de 3 m de haut. L'extrémité inférieure de la crinoline doit se situer au moins 2,2 m au-dessus du niveau d'accès sans dépasser 3 m. La crinoline doit être remontée jusqu'à la hauteur de la main courante sur l'extrémité supérieure. Enfin, la crinoline doit être conçue de manière à ce que personne ne puisse passer à travers. La crinoline doit être préférée à un dispositif antichute mobile car elle est présente en permanence comme protection collective. Les dispositifs antichute mobiles conviennent pour des échelles, des regards et pour les grandes hauteurs d'ascension, tels que les pylônes. Le dispositif antichute mobile est relié en permanence à l'échelle (rail de sécurité). Il doit être utilisé en liaison avec un équipement individuel de protection contre les chutes qui doit être enfilé par chaque utilisateur avant de pouvoir utiliser l'échelle (voir aussi les normes SN EN 353-1 et 363).

SpanSet® – Certified Safety

Sources: directives CFST 315.7

01 SÉCURITÉ ANTICHUTE

Échelles à crinoline et protection dorsale

Directives CFST 315.7

- Bâtiments et trous à partir de 5 m de hauteur
- Installations machines à partir de 3 m de hauteur



Système d'échelle fixe à entrée unique (DIN 18 799-1, DIN 14 094-1, EN ISO 14 122-4)

jusqu'à 10 m de hauteur de montée, en aluminium anodisé. Peut être installé comme accès fixe aux bâtiments et aux machines jusqu'à 10 m de hauteur, peut également être utilisé et approuvé comme voie d'évacuation. Peut être combiné avec un rail d'arrêt comme système de sécurité selon la norme DIN EN 353-1, selon la norme DIN 18 799-1 et DIN EN ISO 14 122-4, peut également être conçu comme une échelle à un pied pour des hauteurs d'escalade de plus de 10 m. Prix sur demande.

Article	Matériau	Longueur de l'échelle, rail de sortie compris [m]	Hauteur d'ascension [m]
STAGE01	Aluminium anodisé	5,9	4,8
STAGE02	Aluminium anodisé	6,7	5,6
STAGE03	Aluminium anodisé	7,6	6,5
STAGE04	Aluminium anodisé	8,5	7,4
STAGE05	Aluminium anodisé	9,6	8,5
STAGE06	Aluminium anodisé	10,7	9,6

(D)

Systèmes d'échelles d'accès à plusieurs niveaux (DIN 18 799-1, DIN 14 094-1, EN ISO 14 122-4)

jusqu'à 20 m de hauteur d'escalade, en aluminium anodisé. Peut être installé comme une solution d'accès multiple avec une plate-forme de transfert pour les bâtiments et les machines. Jusqu'à 20 m de hauteur, peut également être utilisé et approuvé comme voie d'évacuation. Les barrières de sécurité, les protections d'accès ainsi que les plates-formes peuvent être choisies en fonction des besoins. Les échelles qui s'écartent de la gamme standard peuvent être installées sur demande. Prix sur demande.

Article	Matériau	Longueur de l'échelle, rail de sortie compris [m]	Hauteur d'ascension [m]
STAGM01	Aluminium anodisé	11,8	10,7
STAGM02	Aluminium anodisé	12,9	11,8
STAGM03	Aluminium anodisé	13,7	12,6
STAGM04	Aluminium anodisé	14,9	13,8
STAGM05	Aluminium anodisé	16,0	14,9
STAGM06	Aluminium anodisé	16,8	15,7
STAGM07	Aluminium anodisé	17,9	16,8
STAGM08	Aluminium anodisé	19,1	18,0
STAGM09	Aluminium anodisé	20,2	19,1

(D)



**Saveline V-8** (EN353-1)

SpanSet® complète sa gamme de systèmes d'arrêt permanent des chutes avec le nouveau système de sécurité à câble vertical V-8. Le V-8, facile à installer, permet de monter verticalement en toute sécurité sur des échelles installées à demeure. Le système intégré d'antichute et de sangle sur l'antichute mobile minimise la charge sur la structure et l'utilisateur à 6 kN. Pour que le système ait toujours la bonne tension, le Saveline V-8 offre également un dispositif de tension simple mais efficace.

Article	Longueur (m)	Nombre d'utilisateurs (max.)	Nombre de coulisseau	Prix
V-8	au choix	1	1	Sur demande

(D)

SpanSet® Saveline V-8 - Système d'arrêt guidé par câble

Saveline V-8 a été développé pour les travaux sur les bâtiments, les éoliennes, les entrepôts à hauts rayonnages ou dans la construction d'usines. Combiné avec des harnais de sécurité conformes à la norme EN 361, il sécurise l'utilisateur lorsqu'il monte à une échelle.

Le système consiste en un câble métallique tendu, auquel est fixé un antichute. L'utilisateur s'accroche au dispositif antichute et est maintenant connecté au système en toute sécurité. Le coulisseau suit l'utilisateur de haut en bas. En cas de chute, le dispositif se verrouille immédiatement ; un absorbeur de chute intégré à la sangle minimise les forces d'impact.

Pour installer le V-8, un câble en acier inoxydable de 8 mm est fixé en haut et en bas de l'échelle. Au point de fixation supérieur, un absorbeur d'énergie du système fournit une protection supplémentaire pour le système et l'échelle. Le dispositif de tension situé à l'extrémité inférieure de l'échelle applique une prétension définie au câble de guidage. Un indicateur avec des zones codées par couleur indique si la tension optimale a été atteinte.

Le dispositif antichute est accroché à l'extrémité inférieure du système par un verrou à ressort. L'utilisateur peut également l'accrocher à une autre partie de la corde à tout moment. Pour ce faire, il doit ouvrir un double loquet de sécurité. Cela permet d'éviter que l'antichute ne se détache accidentellement du câble d'acier. L'ouverture est simple : elle peut se faire d'une seule main et ne pose aucun problème, même avec des gants.

SpanSet® – Certified Safety





SpanSet® Safeline HT-8 – Produit de qualité pour votre sécurité

La ligne de vie horizontale Safeline HT-8 est un système de sécurité en hauteur pour installation à demeure qui est formé par un câble de type aviation de 8 mm de diamètre à tension élevée et prévu pour le maintien au travail ou l'arrêt des chutes. Sujet à son installation correcte sur une structure adéquate, ce système est conçu pour construire des lignes de vie continues à longue portée, avec des forces de pré-tension élevées pouvant atteindre 4 kN et avec des angles d'inclinaison de 15 degrés maximum. Conçu pour offrir la sécurité intégrale d'une masse corporelle de 140 kg et de 1 à 4 travailleurs lors d'un arrêt de chute dans les pires conditions. Ce système garantit l'accessibilité maximale au travailleur pour la réalisation des travaux en hauteur. Le type de conception minimaliste de la ligne de vie fait que ses composants comportent un nombre réduit de pièces mobiles, ce qui accroît la durée de vie et la durabilité de l'installation.

En cas de limitations structurelles, le système peut être très facilement adapté aux exigences de l'installation pour garantir une sécurité maximale. Le Safeline HT-8 est conçu pour offrir à l'utilisateur la plus grande liberté de mouvement possible le long du système installé. Grâce à la pré-tension élevée du câble métallique, des longes plus lourdes, telles que les antichutes, peuvent être utilisées sans relâchement excessif. L'élément de roulement inclus dans le HT-8 garantit que le système d'assurage suit l'utilisateur lorsqu'il travaille en hauteur. Cela réduit considérablement le risque de blessures dues au balancement. Le Safeline HT-8 peut résister à toute chute dans le cône d'action, ce qui en fait un système de retenue extrêmement sûr et facile à installer pour de nombreuses applications.

SpanSet® – Certified Safety

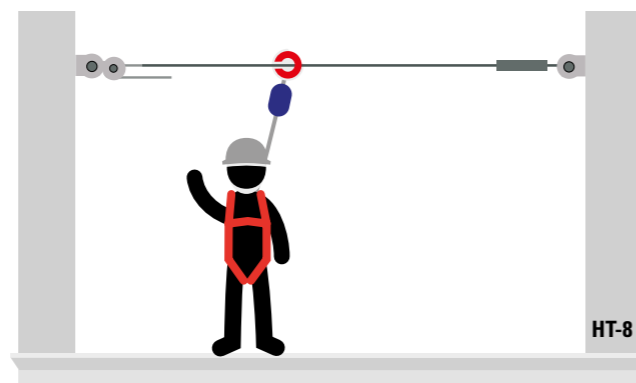

01 SÉCURITÉ ANTICHUTE

SpanSet® Safeline HT-8

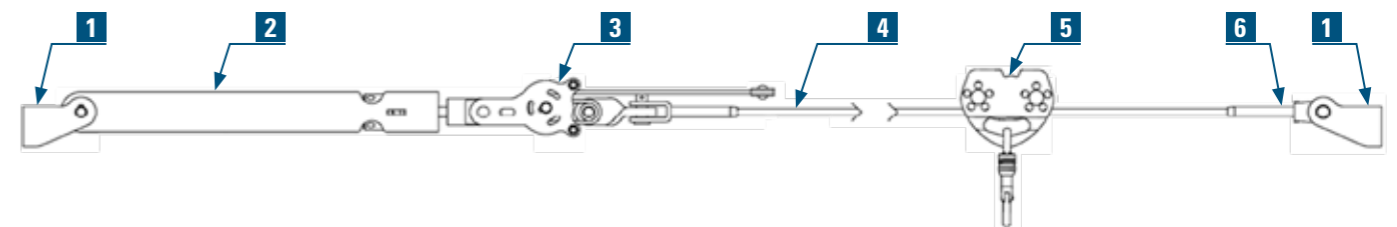

Ligne de vie horizontale HT-8 (EN 795:2012 type C)

Le système HT-8 permet de prendre en compte la capacité maximale de résistance de la structure d'accueil prévue aux forces dynamiques induites en adaptant les capacités de charge de l'absorbeur à cette structure d'accueil. Parce que l'utilisateur peut se déplacer aisément le long de la ligne de vie HT-8 tout en ayant l'assurance que celle-ci a été installée pour maximiser la sécurité des travailleurs grâce à l'absorbeur d'énergie breveté, le système HT-8 est la solution idéale pour tous les projets modernes de construction, de rénovation ou de remplacement de lignes de vie.

Article	Longueur [max.]	Nombre d'utilisateurs [max.]	Nombre de coulisseau	Prix sans câble / montage
SLS20510	40 m	4*	2	1190.-
LW00900-153	Acier inoxydable, longueur au choix (max. 40 m). Prix par mètre			10.50

* Des coulisseaux supplémentaires sont nécessaires pour le nombre maximum d'utilisateurs. (D)



Coulisseau amovible

Système de retenue par câble HT-8 (EN 795:2012 Type C)

La combinaison d'une répartition uniforme des forces le long du système, associée à la certitude que la protection horizontale HT-8 offre à l'utilisateur une sécurité maximale, fait de la Safeline HT-8 la solution idéale pour toutes les installations modernes de retenue horizontale, les modernisations ou même le remplacement complet d'anciens relais. Demandez-nous, nous serons heureux de vous conseiller.

N°. Description

- 1 Support d'ancrage d'extrémité de ligne de vie horizontale
- 2 Indicateur de pré-tension avec vis de tension intégrée
- 3 Absorbeur d'énergie pour ligne de vie horizontale
- 4 Câble en acier inoxydable de 8 mm 1x19
- 5 Coulisseau-point d'ancrage mobile pour travée unique
- 6 Embout de câble à chape à sertir

Caractéristiques et avantages du HT-8

- Offre une sécurité intégrale pour 4 personnes pesant jusqu'à 140 kg.
- Portée libre sans appui intermédiaire pouvant atteindre 40 m.
- Conçu pour des angles d'inclinaison jusqu'à 15 degrés max.

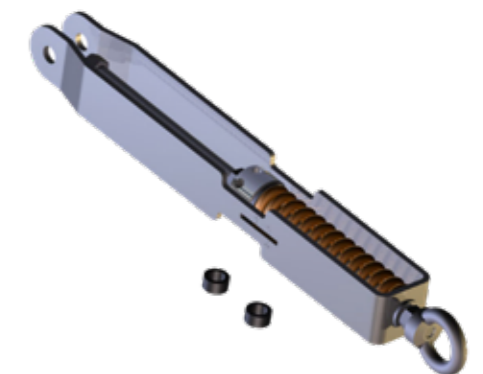

Un des points forts techniques du HT8 est le dispositif de tension qui permet une pré-tension allant jusqu'à 400 daN pour assurer un fléchissement du câble le plus faible possible - en particulier lors de l'utilisation d'antichutes. Un autre point fort technique du HT8 est la conception du système pour un maximum de quatre utilisateurs. Ceci est rendu possible par l'utilisation variable de trois amortisseurs de chute différents. Limiter la force sur les éléments adjacents, les forces d'extrémité qui sont réduites dans la structure ou les valeurs d'arrêt des chutes qui doivent être garanties pour l'utilisateur - tout cela est réalisé en utilisant un antichute qui limite la force aux points d'extrémité.



SpanSet® Safeline S-8 – Le travail sur mesure en hauteur

Le Safeline S-8 de SpanSet® peut être ajusté individuellement sur presque toutes les structures de bâtiments dans le but de créer une solution sur mesure pour le travail en hauteur. Innovant, le système de sécurité à câble S-8 offre un grand nombre de composants qui peuvent être utilisés par les architectes. Parmi ceux-ci, citons les guides-câbles intermédiaires qui limitent la flèche du câble, les guide-câbles en angle pour le montage en coin et de nombreux autres composants permettant des installations avec des inclinaisons pouvant atteindre 15 degrés. Ces caractéristiques uniques du Safeline S-8 permettent à l'utilisateur de rester en liaison avec le système. Un composant important est le coulisseau (élément suiveur) développé spécialement par SpanSet®. Celui-ci glisse aisément sur tout le système de câble pour que l'utilisateur soit assuré à tout moment. Le système de sécurité à câble horizontal Safeline-8 peut être utilisé comme système de retenue mais aussi comme système d'arrêt de chute.

Le système homologué selon la norme EN795:2012 classe C convient à différents types de toiture tels que les toitures compactes, à joints debouts et à membranes et est constitué de composants en inox de première qualité. Un Safeline S-8 installé dans les règles de l'art peut être ainsi utilisé plus de dix ans comme système de sécurité permanent fiable. Bien entendu, nous sommes un partenaire compétent à votre service pour le contrôle annuel prescrit et nous nous occupons de la maintenance et de l'entretien de votre Safeline S-8 taillé sur mesure.

SpanSet® – Certified Safety

01 SÉCURITÉ ANTICHUTE

SpanSet® Safeline S-8

Caractéristiques et avantages du S-8

- Offre une sécurité intégrale pour 4 personnes pesant jusqu'à 140 kg
- Portée libre sans appui intermédiaire pouvant atteindre 40 m.
- Conçu pour des angles d'inclinaison jusqu'à 15 degrés max.

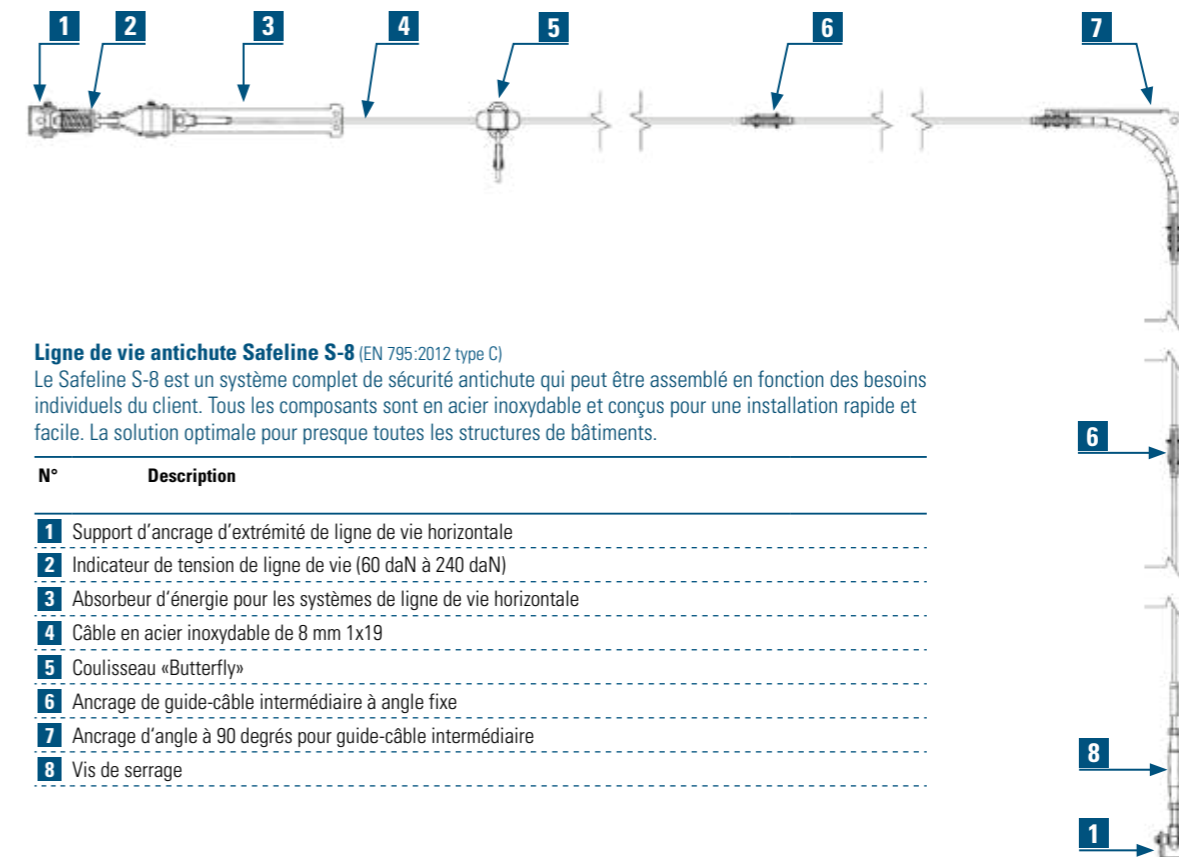

Coulisseau Art. 9002



Coulisseau Art. 9003

The SpanSet logo is positioned in the upper left quadrant of the page. It features the brand name 'SpanSet' in a bold, white, sans-serif font, with a registered trademark symbol (®) to its upper right. The logo is superimposed on a background of a blue safety netting structure that covers a large portion of the page. The netting is made of a fine, dark blue mesh and is supported by a complex network of white metal beams and cables, creating a grid-like pattern. The overall scene is brightly lit, suggesting an outdoor construction site under a clear sky. The perspective is from a low angle, looking up through the netting towards the top of the frame, where the sky is visible through the mesh. The netting appears to be part of a large-scale safety system, likely for a high-rise building or a large industrial structure. The white beams and cables are arranged in a way that creates a sense of depth and structure, with some beams running horizontally and others diagonally. The netting is taut and covers most of the visible area, with some gaps where the metal structure is more prominent. The lighting is even, highlighting the texture of the netting and the metallic sheen of the beams. The overall composition is clean and professional, emphasizing the technical nature of the product being advertised.

Dispositifs collectifs de sécurité en hauteur

Conseils et montage compétents

Qu'il s'agisse de la technique de levage, de la sécurisation des charges ou de la sécurité en hauteur, les exigences en matière de sécurité au travail ne cessent d'augmenter. Nous serons heureux de vous fournir des conseils complets pour que votre travail soit aussi sûr que fiable. Des connaissances plus approfondies sont nécessaires, notamment en matière de sécurité collective en hauteur. Chez SpanSet®, vous bénéficiez du savoir-faire le plus récent et des résultats de nos recherches et du développement de nos produits. Nos experts élaboreront pour vous des concepts de sécurité conçus précisément pour répondre à vos besoins et faciliter concrètement votre travail.

Vente, location et installation de filets de sécurité

Les filets de sécurité fabriqués conformément à la norme EN 1263-1 offrent une protection fiable et de première classe s'ils sont correctement sélectionnés, installés et entretenus. Par conséquent, seuls les professionnels ayant reçu une formation et des instructions adéquates peuvent installer et entretenir des filets antichute. Une installation incorrecte peut entraîner des accidents et des blessures - et le risque de responsabilité incombe à la personne qui effectue le travail! Nos monteurs sont spécialement formés pour les exigences particulières des travaux d'installation. Ils peuvent lire les plans des architectes et en déduire les spécifications des installations de filet. Nous avons un grand nombre de filets en stock pour la location et l'installation. Appelez-nous, nous réagissons immédiatement! Que vous ayez besoin de calculs de charge à l'avance, que les dimensions nettes n'aient pas encore été déterminées ou que la construction soit encore en phase de planification - vous recevrez de notre part toutes les informations nécessaires.

Systèmes de sécurité temporaires

Dans notre gamme, vous trouverez différents systèmes de sécurisation pour un usage temporaire. Il s'agit, par exemple, de notre système de sécurité avec câble horizontal Tempoline pour les constructions sans échafaudage et des filets de protection pour les barrières de zone. SpanSet® vous propose également des solutions fiables pour la construction de coffrages et pour le chargement et le déchargement de véhicules. Nous serons heureux de vous aider à évaluer et à analyser les risques de chute sur votre lieu de travail et de vous offrir nos conseils d'experts et notre soutien pour répondre aux exigences complexes en matière de sécurité et de respect des réglementations légales.

SpanSet® – Certified Safety



SpanSet® Filets antichute – Une protection de première classe pour votre projet de construction

Les filets de sécurité selon EN 1263-1 ont pour but de stopper la chute de personnes ou d'objets. Cela permet d'éviter les accidents graves ou mortels ainsi que la chute d'objets dans les zones situées sous les chantiers de construction (par exemple les halles et les ponts).

Les filets de sécurité et leurs supports doivent répondre à la norme européenne 1263-1.

Conseil, planification, location et installation des filets de sécurité selon EN 1263-1

«La sécurité au travail n'a de sens que si elle est organisée». SpanSet® vous assiste à tous les niveaux dans vos projets de construction pour assurer la sécurité sur les chantiers. Nous travaillons avec vous sur la base de vos plans ou sur place, pour trouver les solutions qui vous procureront à vous et à vos employés la plus grande sécurité.

SpanSet® – Certified Safety

DÉVELOPPEMENT

PRODUCTION

CONSULTATION/PLANIFICATION

VENTE / LOCATION

MONTAGE

01 SÉCURITÉ ANTICHUTE

Filets de sécurité personnelle



Demandez-nous, nous serons heureux de vous conseiller et de planifier votre projet.

M. Jürg Leuenberger
Tél. +41 79 958 56 80
juerg.leuenberger@SpanSet.ch

Filets d'arrêt (EN 1263-1)

Type S, en multifilaments de polypropylène PPS, sans nœuds, avec corde de bord de 12 mm (force de rupture 30 kN), mailles carrées (parallèles). Auparavant: forme C, absorption d'énergie A2: 2,3 kJ.

- En couleur standard bleu, autres couleurs livrables sur demande
- Dimensions spéciales livrables sur demande

Article	Dia. corde [mm]	Mailles [mm]	Dimensions [m]	Couleur	Prix
PAN5	5	100	5 x 10	bleu	320.–
PAN10	5	100	10 x 10	bleu	640.–
PAN-S	5	100	Au choix	bleu	9.–/m ²
Supplément de prix en-dessous 20 m ² = CHF 60.–					

(FB)



Corde d'amarrage (EN 1263-1)

Corde en polyamide haute résistance, blanche, Ø 12 mm, tressée. Spécialement pour le montage de filets de sécurité d'après la norme EN 1263-1. Sur bobine de 100 m.

Article	Diamètre [mm]	Longueur [m]	Capacité [kN]	Couleur	Prix
PA12-100	12	100	30	blanc	160.–

(FB)



Une installation professionnelle

Les filets de sécurité selon EN 1263-1 offrent seulement une protection fiable lorsqu'ils sont correctement installés et entretenus. Par conséquent, seuls les professionnels qui sont adéquatement formés et entraînés sont autorisés à installer et à maintenir des filets de sécurité. Une installation défectueuse peut conduire à des accidents et des blessures et les monteurs en seront tenus pour responsables.

Notre équipe de monteurs spécialement formés installera des filets de sécurité aux normes (EN 1263-2) partout où vous en avez besoin pour protéger vos employés.

Demandez-nous, nous serons heureux de vous conseiller et de planifier votre projet.

M. Jürg Leuenberger
Tél. +41 79 958 56 80
juerg.leuenberger@SpanSet.ch

Systèmes de protection latérale

Lors de la pose d'éléments de toiture et d'autres travaux de toiture dans la zone du hall, le problème de la protection des bords du toit vers l'extérieur se pose en plus de la protection contre les chutes vers l'intérieur du bâtiment. Une barrière de zone collective définit la zone de sécurité dans laquelle le travail non sécurisé est autorisé. SpanSet® vous propose deux variantes certifiées pour la barrière : Grillage métallique et filets de sécurité du sol au plafond.

Barrière métallique

COMBISAFE est un fabricant de systèmes de sécurité innovants pour la protection contre les chutes dans tous les domaines d'application du secteur de la construction. Barrières métalliques et pare-chutes - ensemble, ces composants uniques forment un système qui couvre toutes les industries et tous les marchés. Les systèmes de protection latérale temporaires peuvent être facilement installés de diverses manières. Les systèmes de protection contre les chutes COMBISAFE - les pare-chute - protègent non seulement les travailleurs contre les chutes, mais aussi les piétons contre les chutes d'objets et de débris.

Filets de protection latérale / clôtures de zone

Notre système de protection temporaire par filet latéral offre la plus grande sécurité possible pour votre travail. Grâce à sa grande flexibilité, le système de protection latérale temporaire peut être utilisé de diverses manières pour différents travaux au sol et sur le toit. Il s'adapte à différentes formes de toits et de surplombs, qu'il soit fixé sur des supports ou des poutres en béton, en acier ou en bois. Le système de protection latérale temporaire répond aux exigences de la norme européenne EN 1263-1.

SpanSet® – Certified Safety

Autres applications pour la protection temporaire contre les chutes

- Sécurisation des zones d'escalade.
- Comme garde d'escalier, avec des filets de sécurité. Une solution économique et sûre par rapport aux rampes d'escalier en bois.



Systèmes de protection latérale - Location COMBISAFE

Toute notre gamme de grillages et filets de sécurité en acier ainsi que notre système Tempoline sont également disponibles à la location. N'hésitez pas à nous contacter, nous vous conseillerons volontiers. Les prix de location suivants s'entendent par pièce pour une période de location d'un mois, hors transport et installation. Nous serions également heureux de vous soumettre une offre non contraignante pour l'achat d'un système de protection latérale.

Article	Description	Poids (kg)	Prix Pce. / Mois
CS3203MIET	Grillage d'acier, rouge, dimension 2599 x 1150 mm	19,4	10.-
CS3204MIET	Grillage d'acier, rouge, dimension 1339 x 1150 mm	10,5	8.-
CS1140MIET	Poteau de sécurité, réglable, carré, long. 1500 mm	4,5	3.-
CS2000MIET	Poteau de sécurité, carré, long. 1500 mm	3,9	3.-
CS1221MIET	Fixation Flex, pour les surfaces verticales telles que les façades	4,7	8.-
CS1290MIET	Multi-Pieds, pour les surfaces horizontales telles que les plafonds	1,3	3.-
CS1411MIET	Pince d'extrémité de butée de poutre, pour poutres de coffrage en bois, épaisseur de la semelle 40 mm	3,5	4.-
CS1550MIET	Multi-clamp, utilisation verticale + horizontale. Plaque de serrage 20-510 mm	6,5	8.-

(D)



CS3203MIET
CS3204MIET



CS1140MIET



CS2000MIET



CS1221MIET



CS1290MIET



CS1411MIET



CS1550MIET

Location de filets antichute personnels (EN 1263-1)

Vous pouvez également louer nos filets antichute personnels. Les prix de location suivants s'entendent par pièce pour une période de location d'un mois, hors transport et installation. Nous sommes également heureux de vous proposer l'installation professionnelle de filets antichute personnels. Demandez-nous.

Article	Description	Poids (kg)	Prix Pce. / Mois
MIETN	Filet de sécurité personnelle en différentes dimensions	2,4	2.-

(D)





Une sécurité optimale pour construction sans échafaudage

Notre système de sécurité temporaire à câble horizontal „Tempoline“ offre une sécurité optimale pour les constructions sans échafaudage. Le produit montre ses atouts, notamment dans le cas des immeubles de grande hauteur. Il est particulièrement adapté à l'assemblage d'éléments de façade dans une construction sans échafaudage. Le Tempoline peut être utilisé pour sécuriser 4 personnes en même temps. Le système offre une protection optimale contre les chutes avec une grande liberté de mouvement. Il permet de passer par-dessus les câbles de guidage intermédiaires avec le coulisseau de sécurité sans avoir à réaccrocher et à libérer le cran de sûreté. Grâce à cette innovation, les angles de 90° peuvent désormais être franchis sans interruption. Le système de sécurité à câble horizontal „Tempoline“ est utilisé lorsqu'il est impossible de monter un échafaudage ou lorsqu'une construction sans échafaudage est possible. Il est certifié selon la norme EN 795 classe C et peut être utilisé pour sécuriser 4 personnes en même temps. La protection contre les chutes est ainsi garantie à tout moment. Cela signifie que les maîtres d'œuvre, les façadiers, les poseurs de fenêtres, les géomètres, etc. peuvent travailler en toute sécurité.

SpanSet® – Certified Safety

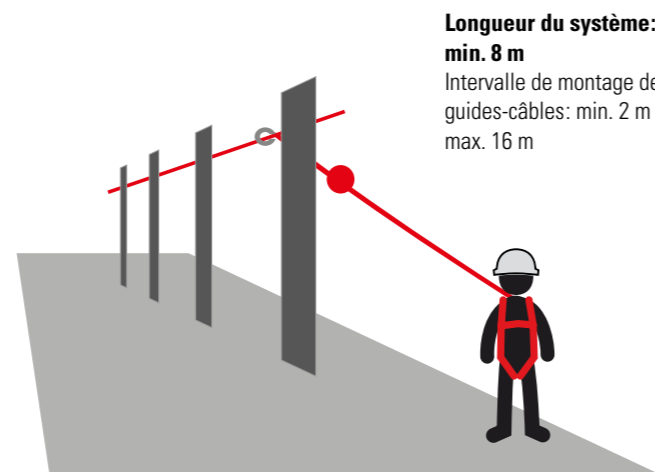

Longueur du système:
min. 8 m
Intervalle de montage des guides-câbles: min. 2 m / max. 16 m

01 SÉCURITÉ ANTICHUTE

Construction sans échafaudage avec SpanSet®



Système de sécurité à câble horizontal «Tempoline»

Notre système de sécurité à câble horizontal temporaire est utilisé lorsque l'échafaudage ne peut pas être monté ou qu'une construction sans échafaudage est possible. Le système innovant de sécurité en câble se compose des éléments suivants. Nous serions heureux de vous aider dans la planification et le montage, veuillez nous contacter.

Description

- Câble métallique Ø 8 mm galvanisé (longueur sur demande)
- Sangles d'arrimage avec tendeur ABS pour la tension
- Indicateur prétension d'arrimage
- Guides intermédiaires de câble déformables
- Sangles d'arrimage comme élément de fixation des guides-cordes
- Coulisseau
- Étrier, tapis antidérapants, fourreaux de protection
- En option : Élingues rondes, manilles à haute résistance



Guides-câbles intermédiaires franchissables

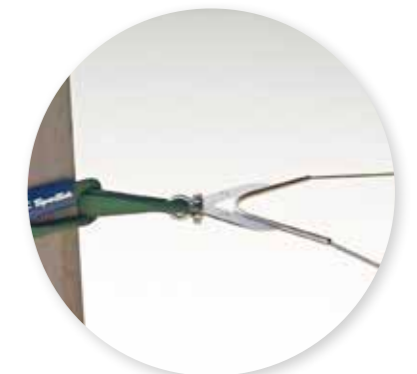

Élément d'angle franchissable

Protection de zone

En plus du système de sécurité temporaire en câble Tempoline, des filets de protection d'au moins 2 m de haut ou de la hauteur d'un étage doivent être installés comme protection de zone conformément à la norme EN 1263-1. SpanSet® peut également offrir la bonne solution dans ce domaine. Nous serions heureux de vous aider dans la planification et l'installation, il suffit de nous le demander.



Filet de sécurité



SpanSet® DSL60000 – Sécurité antichute pour travail de coffrage

Le système de ligne de vie horizontale mobile développé par SpanSet®, le « DSL 60000 », est utilisé comme système d'arrêt de chute pour éviter les accidents pendant les travaux de coffrage de dalle.

Il est certifié selon la norme **EN 795 : 2012 type C** et permet de **sécuriser 2 personnes** travaillant simultanément sur la ligne. Le montage d'une structure de coffrage de dalle expose le travailleur aux bords de la construction et donc à un risque de chute. Selon OTConst, un dispositif de sécurité est nécessaire pour protéger contre les chutes à partir d'une hauteur de 3 m. Étant donné que ces plates-formes sont en cours de construction et ne peuvent souvent pas être montées par le bas ou avec une nacelle élévatrice, il est préférable de travailler avec un système de sécurisation mobile. Généralement, le montage se fait transversalement, de sorte qu'un seul point d'ancrage ne peut être utilisé. Il faut donc utiliser une ligne perpendiculaire avec un stop-chute à rappel automatique mobile. Dans ce cas, il s'agit d'une ligne horizontale de sécurité constituée de points d'ancrage, d'une sangle, d'un tendeur et d'un amortisseur.

Ce système est maintenu à la distance nécessaire au moyen de deux blocs de béton avec point d'ancrage. Le poids permet à l'énergie résultante déclenchée par le choc d'une chute de rediriger cette énergie au travers du coffrage. Afin de ne pas compter sur la simple force de frottement (qui ne peut être garantie) pour arrêter les blocs d'ancrage, il suffit de les fixer avec des clous. Le poids n'étant pratiquement pas soulevé du sol, les clous ne sont sollicités que pour le glissement éventuel.

SpanSet® – Certified Safety

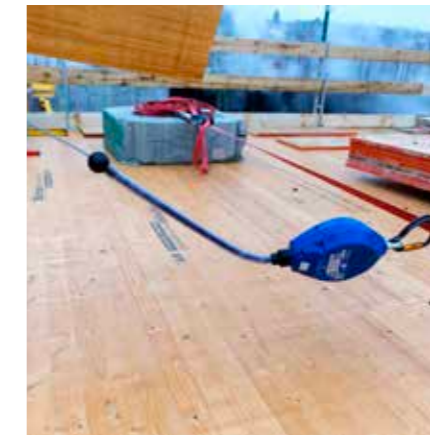

01 SÉCURITÉ ANTICHUTE

DSL60000

Caractéristiques du DSL60000

- Pour 2 utilisateurs d'un poids de 136 kg chacun.
- Largeur de 16 m
- Blocs de béton à transporter avec grue
- Appareil antichute spécial pour DSL60000

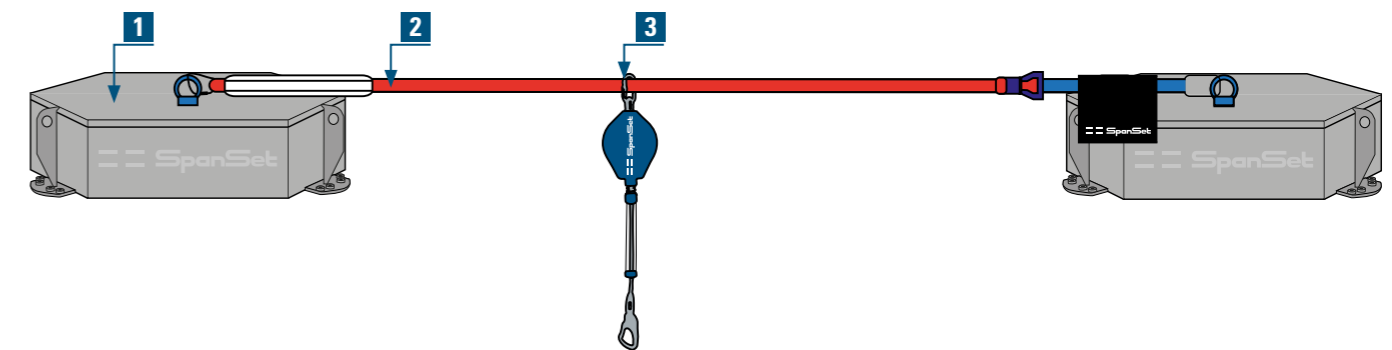

Système DSL60000 (EN 795:2012)

Le système est composé de 2 blocs de béton avec point d'ancrage, 1 ligne de vie horizontale de 16 m avec tendeur, amortisseur de chute, mousquetons et protection secutex®, 1 appareil antichute à rappel automatique de 12 m avec tuyau de protection 0,5 m

Article	Prix
DSL60000	4925.– (ED)



Éléments du système DSL60000 (EN 795:2012)

Tous les articles sont également disponibles séparément. Pour le travail de deux personnes sur le système, il faudra un appareil de retenue antichute type DSL-HWPS12 supplémentaire. Le système peut également être relié à d'autres éléments béton supplémentaires par une sangle horizontale DSL-HSL pour permettre de travailler sur une surface plus large.

N°	Article	Description	Prix / pc.
1	DSL60003	Bloc de béton (750 kg) avec point d'ancrage pour grue. 2 blocs sont nécessaires pour un système fonctionnel.	1850.–
2	DSL-HSL	Ligne de vie horizontale de 16 m avec tendeur, amortisseur de chute, 2 mousquetons et protection secutex® SC-50/3 0,5 m.	295.–
3	DSL-HWPS12	Appareil antichute à rappel automatique de 12 m en câble avec tuyau de protection 0,5 m. Il est interdit d'employer un autre système de liaison.	930.– (ED)



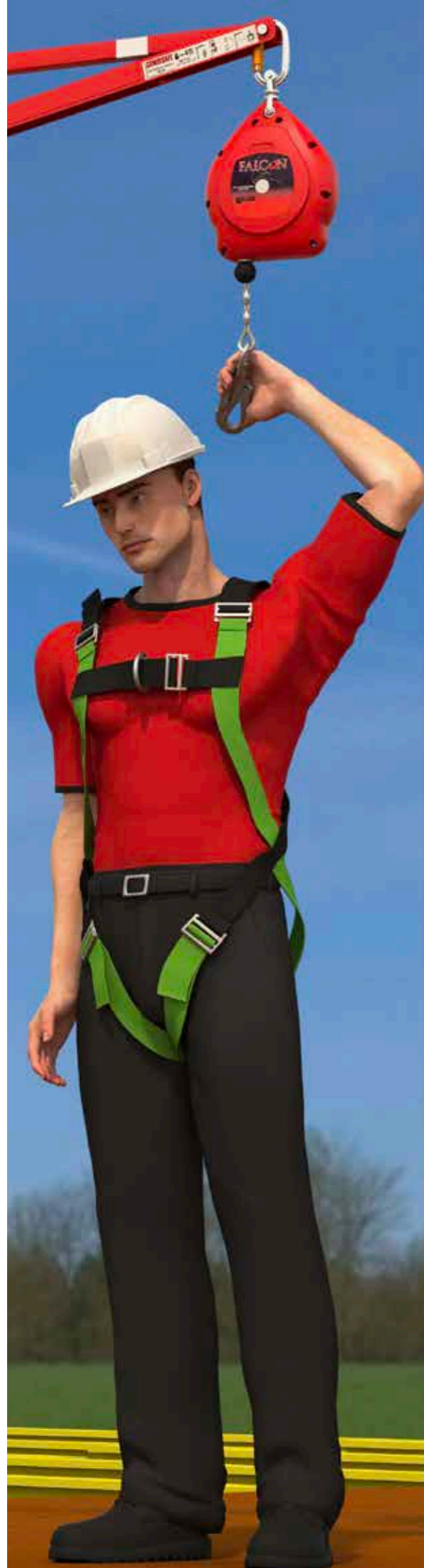

Potence SkyReach

Idéal pour le travail en bordure ou pour la pose de plancher pour le coffrage horizontal, l'ancrage SkyReach ne laisse traîner aucun câble ni filin. Avec un rayon d'action de 8,5 m, l'ancrage SkyReach permet d'accéder à une surface de près de 230 m² lorsqu'il est utilisé avec un dispositif d'arrêt de chute rétractable de 6,2 m et une longe de harnais.

Applications multiples

Avec un bras horizontal de 2 m, l'ancrage SkyReach est intuitif, facile à utiliser, rapide à installer et ne nécessite aucun grutage. De plus, utilisé avec le collier en acier ou la base du système de chargement COMBISAFE, cet équipement peut être utilisé pour charger ou décharger les véhicules en toute sécurité, sur le site ou sur la zone de chargement. Conforme à la norme EN795:2012 type B et certifié par DEKRA EXAM GmbH, l'ancrage SkyReach offre un point d'ancrage aérien supérieur pour les équipements de protection individuelle antichute.

Des avantages uniques

- Peut être transporté et installé à la main par une seule personne, sans grue
- Se replie en quelques secondes pour le déplacer, permettre l'accès à une grue ou pour le stockage
- Excellente visibilité panoramique, y compris pour les conducteurs de grues

SpanSet® – Certified Safety



Potence SkyReach (EN 795:2012 type B) 1

Livré replié, ce dispositif d'ancrage léger est réalisé en acier et peut être manœuvré et déplacé par une seule personne.

Article	Hauteur [m]	Largeur [m]	Poids [kg]	Prix
CS8100	3,1	2,0	25,0	1375.–

(E)

Antichute à rappel auto. Falcon (EN 360) 2

avec câble en inox, mousquetons pivotants, et indicateur de chute.

Article	Longueur câble [m]	Poids [kg]	Prix
CS1011729	6,2	4,5	790.–

(E)

Socle à encastrer 3

pour utiliser avec ancrage SkyReach Ø 76 mm. Acier électroplaque traité à l'huile.

Article	Longueur [m]	Poids [kg]	Prix
CS8200	0,8	2,3	18.–

(E)

Fixation murale 4

pour ancrage SkyReach. Composé de deux pièces avec supports et insert. Peut être fixé sur des murs en béton existants ou des éléments préfabriqués avec des ancrages M16.

Article	Longueur [m]	Poids [kg]	Prix
CS8501	0,45	9,5	565.–

(D)

Collier en acier 6

Un ensemble à utiliser sur les structures en acier. 2 pinces et une bague sont nécessaires pour chaque ancrage SkyReach, pour utiliser l'ancrage SkyReach comme système d'arrêt de chute lors du chargement et du déchargement de véhicules. Convient aux colonnes en acier avec un épaulement de 15 à 45 cm de largeur.

Article	Longueur [m]	Poids [kg]	Prix
CS8500	0,75	13,8	605.–

(E)

Élément de nivelage 5

L'élément de nivelage est un tube en acier équipé d'un niveau permettant de s'assurer de la verticalité du manchon lorsque celui-ci est encastré dans le béton.

Article	Longueur [m]	Poids [kg]	Prix
CS83416	1,0	2,8	790.–

(E)

Barre télescopique avec crochet 7

La barre télescopique est utilisée pour atteindre les ancrages SkyReach adjacents hors de portée de main lors du déplacement de l'ancrage. Extensible de 1,2 à 2,7 m. Matériau: aluminium et acier galvanisé à chaud.

Article	Longueur [m]	Poids [kg]	Prix
CS11530	1,2 - 2,7	1,0	115.–

(E)

01 SÉCURITÉ ANTICHUTE

SkyReach

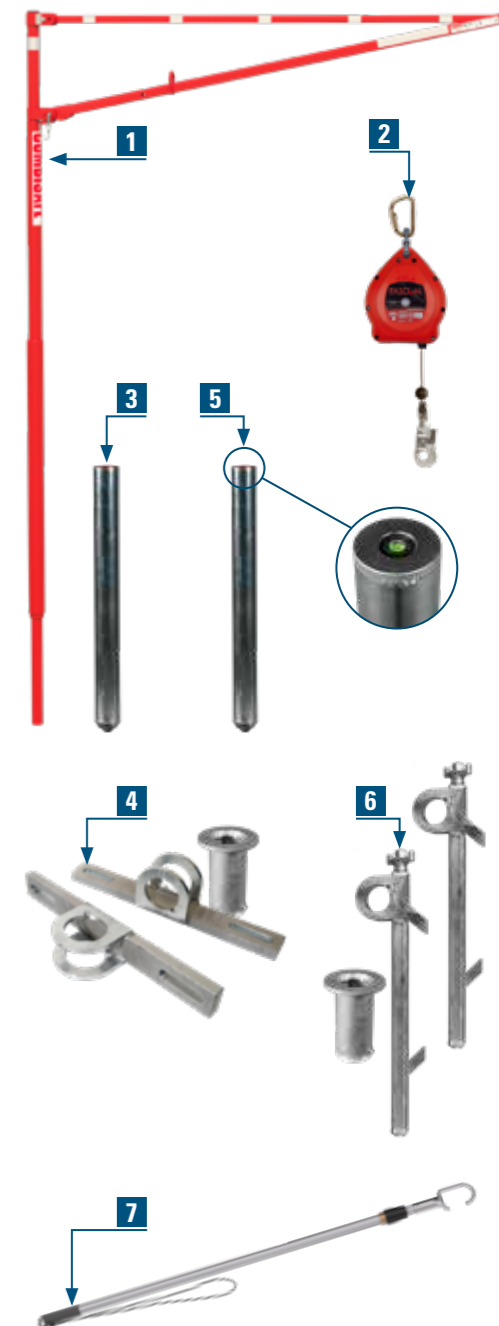



SkyReach – Sécurité antichute lors du chargement et de déchargement

La sécurité antichute est primordiale pendant le chargement et le déchargement des véhicules et autres quais surélevés. Le système de chargement COMBI-SAFE MkII, basé sur le nouveau système d'ancrage SkyReach, possède désormais plusieurs caractéristiques permettant de faciliter le transport, l'installation et l'utilisation.

CARACTÉRISTIQUES

- Certification CE EN 795 type E.
- L'opérateur a un rayon de travail pouvant atteindre 8,5 m
- Livré à plat pour auto-assemblage
- L'embase ne comporte aucune tige ni boulon pour un montage/démontage simple et rapide
- Système démontable et empilable
- Pieds remplaçables et réglables pour sols irréguliers (jusqu'à 5°)
- Possibilité de coffrage

«Un seul système de chargement COMBI-SAFE MkII est requis pour une plate-forme (8 m de long) de camion de livraison»

Video: Système SkyReach
Regardez comment on peut facilement travailler avec un Skyreach. Scannez simplement le code avec le lecteur QR de votre smartphone ou allez sur www.spanset.ch



Système de chargement MKII - Fixations et éléments du système

Système de chargement unique pour une surface de chargement jusqu'à 8 m (EN 795:2012 type E).

Article	Description	Quantité	Prix/pce.	
CS8806	Système de chargement MKII pour une remorque de 8 m	1	8075.-	(D)

Système de chargement double MKII pour une surface de chargement jusqu'à 14 m (EN 795:2012 type E).

Article	Description	Quantité	Prix / pce.	
CS8810	Système de chargement MKII pour une remorque de 14 m	1	16400.-	(D)

Pièces détachées du système

Article	Description pièces détachées	Article CS8806	Article CS8810	Prix/pce.	
CS8800	Cadre de base	1	2	5600.-	1 (D)
CS8801	Adaptateur de liaison 2,4 m, pour hauteur totale de 5,9 m	1	2	310.-	2 (D)
CS8100	Ancrage SkyReach	1	2	1375.-	3 (E)
CS1011729	Appareil de retenue Falcon, longueur de câble 6,2 m	1	0	790.-	4 (E)
CS1011743	Appareil de retenue Falcon, longueur de câble 10 m*	0	2	915.-	4 (E)

*Utilisé uniquement avec système de chargement article CS8810

Options et ballast

Le système de chargement MKII doit être contrebalancé avec au moins 1,5 t de ballast.

Article	Description pièces détachées	Quantité	Prix/pce.	
CS11468	Adaptateur de liaison 1,2 m, pour hauteur totale de 4.7 m	1	310.-	5 (D)
CS10663	Élément en béton, poids 800 kg/pièce	2	465.-	6 (D)
CS11446	Paquet 8 pcs. poutrelles de support	1	sur demande	7 (D)
15001P01	Paquet 2 pcs. embases	0	sur demande	8 (D)

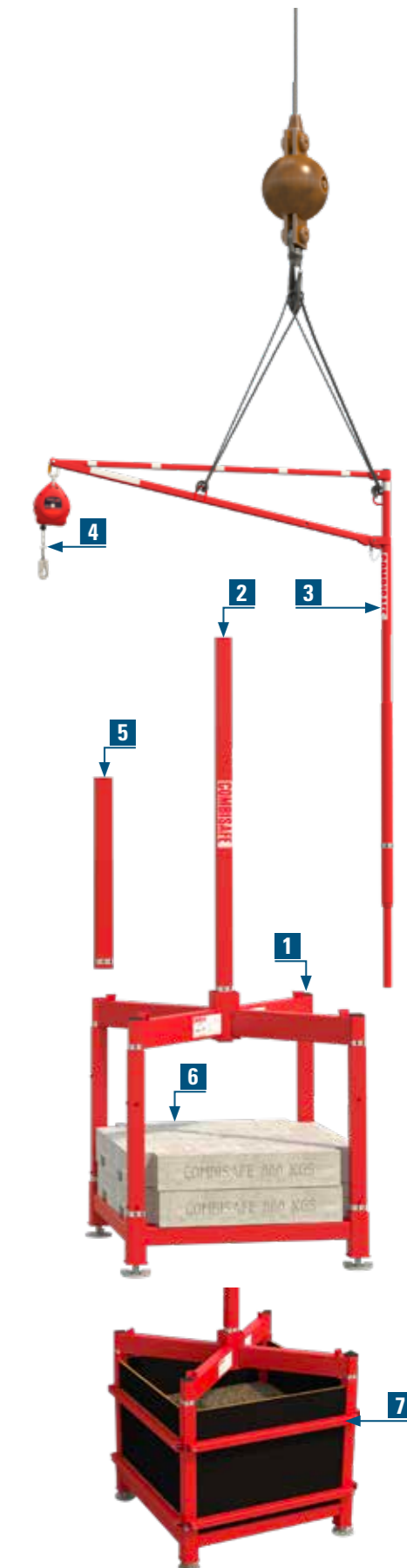



SpanSet®

01 EPIaC

Des solutions pour la vie de tous les jours

Tous les produits SpanSet® ont été développés dans le cadre de la stratégie globale des solutions de sécurité. Cette gamme de produits comprend la construction, la formation, l'application, les essais et la maintenance. En offrant à nos clients une solution complète, SpanSet® est en mesure de répondre aux besoins des clients et de les aider à développer des solutions de sécurité pour le travail en hauteur.

La sécurité garantie pour réduire vos risques

Cela vaut non seulement pour nos sangles, élingues et accessoires, mais aussi pour une palette fournie des équipements de protection individuelle contre les chutes (EPIaC), qui sont présentés dans les pages suivantes. Tous les composants sont conçus pour les personnes qui ont besoin de travailler en hauteur. Qu'il s'agisse d'une installation, d'une construction ou d'une maintenance, il faut toujours éviter un accident ou du moins le circonscrire en toute sécurité. L'objectif ultime est le sauvetage de vies humaines et la protection contre les blessures. Cette sécurité est spécialement offerte par nos systèmes car SpanSet®, en tant que leader mondial, est impliqué dans la recherche et le développement dans ce domaine depuis des décennies. La production se fait selon la norme ISO 9001 en utilisant exclusivement des matériaux de haute qualité. Tous nos articles sont CE conformes et respectent les normes européennes (EN) ainsi que les exigences de la Suva et de la LSPro.

SpanSet® – Certified Safety

Conseils importants pour votre sécurité



Hierarchie des mesures de sécurité en hauteur :

- Évitement
- Systèmes de retenue
- Systèmes de fixation
- Systèmes d'arrêt des chutes

Lors de l'emploi de systèmes de sécurité antichute, il faut que l'espace entre le point d'ancrage et le sol soit suffisamment distant et qu'il n'y ait pas d'obstacle ou objet dans la ligne de chute. En principe, la longueur du système de protection contre les chutes doit être dimensionnée de manière à éviter tout impact. La capacité d'absorption de l'énergie par un corps humain arrêté dans sa chute par une corde est limitée. Il faut donc utiliser des absorbeurs d'énergie. Lors d'une chute de 4 m, un corps de 100 kg est soumis à une force de 22 kN (env. 2,2 tonnes !), ce qui peut avoir des conséquences fatales. Les absorbeurs d'énergie conformes aux normes européennes (EN) réduisent cette force à un niveau acceptable pour le corps humain, soit 6 kN (env. 600 kg). Les produits de sécurité antichute doivent respecter les normes européennes (EN). Chaque produit doit être marqué et, entre autre, porter le signe CE ainsi que le n° de la norme EN correspondante. Il est à remarquer que les normes peuvent varier selon les produits et leur utilisation. Il est donc important que les utilisateurs choisissent leur matériel par rapport aux tâches qu'ils ont à accomplir.

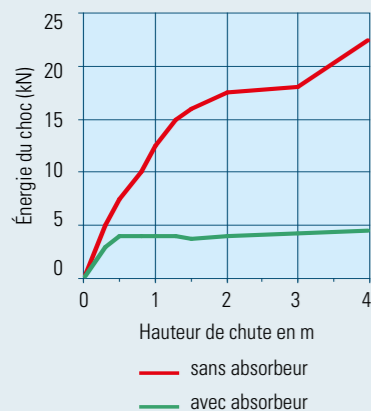

Lois, prescriptions et directives

En Europe, on applique la directive CE 89/686; en Suisse, la Loi fédérale sur la sécurité des produits (LSPro), l'ordonnance sur la sécurité des produits (OSPro), les directives de la SUVA, de la CFST ainsi que la Loi sur l'assurance accidents (LAA) sont aussi prises en compte. Toutes les sociétés suisses sont tenues de respecter l'Ordonnance sur la prévention des accidents et des maladies professionnelles (OPA) et ainsi d'assurer la protection des travailleurs sur les lieux du travail.

Danger d'utilisation

Lors du choix et de l'emploi des équipements de protection individuelle (EPIaC), il y a lieu de tenir compte des travaux à effectuer, de l'environnement et surtout des dangers dont il faut se prémunir.

En principe :

- Si l'environnement de travail présente des risques de chute lors de travaux de montage, de réparation ou sur un chantier, l'employeur est tenu de prendre d'abord des mesures logistiques et techniques de protection telles que l'installation d'échafaudages, de barrières ou de filets de protection.
- Les équipements de protection individuelle (EPIaC) doivent être utilisés pour éviter les chutes partout où les solutions techniques ne sont pas réalisables ou disproportionnées.
- Dans les faits, il faut utiliser les solutions EPIaC dès qu'un risque de chute se présente. Pour plus de détails, veuillez consulter l'Ordonnance sur les travaux de construction (OTConst) et l'OPA.

Inspection et remise en état

(selon directive 6512 CFST)
L'inspection doit avoir lieu avant chaque emploi par l'utilisateur, et au moins une fois par an par un spécialiste (ou plus souvent selon les conditions d'emploi et l'utilisation particulière de l'entreprise). Confiée à un expert, elle doit être documentée avec soin. Les parties des équipements de protection individuelle impliquées dans une chute ne peuvent être réutilisées qu'après une nouvelle inspection. Les harnais et les connecteurs présentant des défauts visibles ne doivent plus être employés. Évitez tout risque!

Mise au rebut / Durée de vie

SpanSet® conseille la mise au rebut des matériels EPIaC, qui sont utilisés régulièrement 5 ans après la 1^{ère} mise en service. La dernière date d'utilisation est de 10 ans à partir de la fabrication du produit (même si jamais utilisé).

Remise en état

Seul le fabricant ou une personne mandatée par lui peut effectuer des opérations de remise en état. Les équipements de protection individuelle dépourvus d'indications reconnaissables sur l'identification CE, le fabricant et le produit iront au rebut.

Conservation et entretien

Les équipements de protection individuelle doivent être entreposés dans des locaux secs, propres et à l'abri de la lumière.

Service de contrôle

Vous pouvez nous envoyer votre EPIaC pour le contrôle annuel ou appeler notre service de contrôle mobile. Il suffit de nous contacter!

Systèmes de retenue

Les systèmes de retenue restreignent la liberté de mouvement de l'utilisateur. La personne est sécurisée à l'aide d'un élément de liaison raccordé à un point d'ancrage sûr pour éviter de se retrouver au bord du vide ou sur une zone présentant des risques de chute.



Horizontal

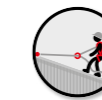

Pente légère



Nacelles

Systèmes de maintien au travail

Lors du travail en positionnement, le travailleur est suspendu dans le vide à l'aide d'un élément de liaison réglable. Le risque d'une chute impose l'utilisation de systèmes d'arrêt de chute.

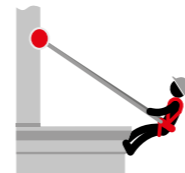

Mâts



Pylônes



Escalade industrielle

Systèmes d'arrêt de chute

Cette catégorie n'empêche pas une chute. L'utilisateur est assuré par un harnais antichute et une longe avec absorbeur d'énergie ou un appareil antichute à rappel automatique qui permettent d'arrêter une chute de manière contrôlée.



Vertical



Horizontal



Pylônes

Espaces confinés

Pour la descente ou pour la remontée en espaces confinés tels que des bouches d'égouts, puits, crevasses ou canaux, il faut la présence d'une deuxième personne ainsi que du matériel de retenue, d'accrochage et de treuillage pour remonter les personnes en cas d'urgence.



Puits

Sauvetage

Il ne faut pas négliger la notion de sauvetage lors du travail en hauteur. Chaque lieu ou situation requiert un système adapté pour permettre le sauvetage ou le treuillage de personnes suspendues dans leur harnais antichute. Cet aspect doit être pris en compte lors de l'évaluation des systèmes antichutes à utiliser.



Lors de travaux en hauteur, il est important de s'assurer que l'on a choisi la solution antichute la plus sûre pour la sécurité des personnes. La bonne décision dépend d'une évaluation minutieuse de la situation et des différentes alternatives possibles. Pour vous aider, il existe un classement hiérarchique des mesures à prendre. Plus les mesures que vous prendrez se trouveront au sommet de ce classement, plus faible sera le risque potentiel pour l'utilisateur. Évitez, si possible, les travaux inutiles et périlleux en hauteur et choisissez seulement en dernier l'alternative d'un système d'arrêt de chute. Que ce soit pour le travail en hauteur ou dans un puits, pour le sauvetage ou le treuillage; il est essentiel que les utilisateurs du matériel EPIaC connaissent les techniques, règles et matériels utilisés. Sans formation, l'utilisation de ces matériels peut devenir dangereuse!

Aperçu des normes EN

- EN 341: EPIaC – Descendeurs
- EN 353-1: EPIaC – Antichutes mobiles incluant support d'assurage rigide
- EN 353-2: EPIaC – Antichutes mobiles avec support d'assurage flexible
- EN 354: EPIaC – Longes
- EN 355: EPIaC – Absorbeurs d'énergie
- EN 358: EPIaC – Ceintures / Longes de maintien
- EN 360: EPIaC – Antichutes à rappel automatique
- EN 361: EPIaC – Harnais d'antichute
- EN 362: EPIaC – Connecteurs
- EN 795: EPIaC – Dispositifs d'ancrage
- EN 813: EPIaC – Ceintures à cuissardes
- EN 1496: EPIaC – Dispositifs de sauvetage par élévation
- EN 1497/98: EPIaC – Harnais/ sangles de sauvetage



SpanSet® Safety-Kit – En fonction de vos besoins

La marque SpanSet est synonyme de harnais de haute qualité, d'élingues rondes et de sangles d'arrimage en fibres synthétiques très résistantes. Grâce à sa présence mondiale, SpanSet peut se targuer d'être le leader dans le secteur du levage et de l'arrimage avec des sangles synthétiques. La connaissance approfondie des produits SpanSet à base de fibres synthétiques constitue le fondement parfait pour le développement de produits innovants en matière de protection contre les chutes.

SpanSet développe des produits axés sur les besoins du client et utilisés dans diverses branches de l'industrie depuis plus de 50 ans. Grâce à une innovation constante et à un système de contrôle de la qualité certifié, SpanSet est devenu le leader du marché en Suisse et dans d'autres pays. De nombreux brevets et des améliorations pratiques toujours innovantes sont un signe visible de notre savoir-faire unique et notre proximité avec nos clients fait en sorte que nous recevons d'importantes suggestions de la part des professionnels et que nous pouvons résoudre et éviter les problèmes à un stade précoce. Pour nos clients, nous nous appuyons sur une vaste expérience et des ressources globales pour trouver des solutions efficaces. La sécurité, la convivialité, le confort et l'efficacité sont au centre de nos préoccupations.

Nous utilisons également notre savoir-faire dans la composition de nos kits de sécurité pour vous proposer des solutions spécifiques à votre secteur d'activité. Cela inclut également le respect des règlements et des directives dans notre gamme de services. SpanSet vous offre donc une sécurité qui va au-delà du produit seul : le sentiment agréable d'avoir tout fait pour la sécurité des personnes et du matériel. La certitude rassurante d'avoir respecté tous les règlements - pour que vous puissiez vous concentrer pleinement sur votre travail.

SpanSet® – Certified Safety



Guide de sélection des Safety-Kit

Les kits de sécurité suivants vous offrent un équipement de base solide pour votre domaine d'activité. N'oubliez pas d'ajouter à votre commande un casque de sécurité adapté avec jugulaire.

N°	Domaine d'activité	Safety-Kit SpanSet® [Art.]	Page
1	Échafaudages	SK-101 Kit de sécurité: échafaudages (De base)	306
2	Échafaudages	SK-102 Kit de sécurité: échafaudages (Pro)	306
3	Échafaudages	SK-103 Kit de sécurité: échafaudages (Special)	307
4	Toits	SK-201 Kit de sécurité: travaux sur les toits, 10 m	308
4	Toits	SK-202 Kit de sécurité: travaux sur les toits, 15 m	308
4	Toits	SK-203 Kit de sécurité: travaux sur les toits, 20 m	308
5	Échelles et mâts	SK-301 Kit de sécurité: ascension verticale, 15 m	308
5	Échelles et mâts	SK-302 Kit de sécurité: ascension verticale, 20 m	308
6	Domaines généraux	SK-401 Kit de sécurité: zones de travail courantes, 3,5 m	309
6	Domaines généraux	SK-402 Kit de sécurité: zones de travail courantes, 7 m	309
6	Domaines généraux	SK-403 Kit de sécurité: zones de travail courantes, 12 m	309
7	Construction bâtiments	SK-501 Kit de sécurité: construction de bâtiments, 3 m	309
7	Construction bâtiments	SK-502 Kit de sécurité: construction de bâtiments, 6 m	309
7	Construction bâtiments	SK-503 Kit de sécurité: construction de bâtiments, 12 m	309
8	Nacelles	SK-601 Kit de sécurité: nacelles, 1,5 m (de base)	310
9	Nacelles	SK-602 Kit de sécurité: nacelles, 1,8 m (Pro)	310
10	Tours, hauts rayonnages, mâts	SK-701 Kit de sécurité: positionnement, 2 m	311
11	Construction en bois	SK-801 Kit de sécurité: travail dans la construction en bois, 3,5 m	312
11	Construction en bois	SK-802 Kit de sécurité: travail dans la construction en bois, 7 m	312
11	Construction en bois	SK-803 Kit de sécurité: travail dans la construction en bois, 12 m	312

De quel système ai-je besoin ?

Nos nouveaux kits de sécurité vous offrent des solutions spécifiques à votre secteur d'activité pour le travail en hauteur. Nous faisons la distinction entre les systèmes d'arrêt des chutes, les systèmes de retenue ou les systèmes de fixation. Un système d'arrêt des chutes garantit que l'utilisateur est immobilisé de manière contrôlée s'il tombe. En revanche, un système de retenue empêche l'utilisateur d'atteindre une position où une chute serait possible. Un système de fixation permet à l'utilisateur de travailler les mains libres et soulage le corps, ce qui permet de travailler aussi confortablement que possible pendant des périodes courtes ou longues. Sur demande, nous nous ferons également un plaisir de composer votre kit personnel.

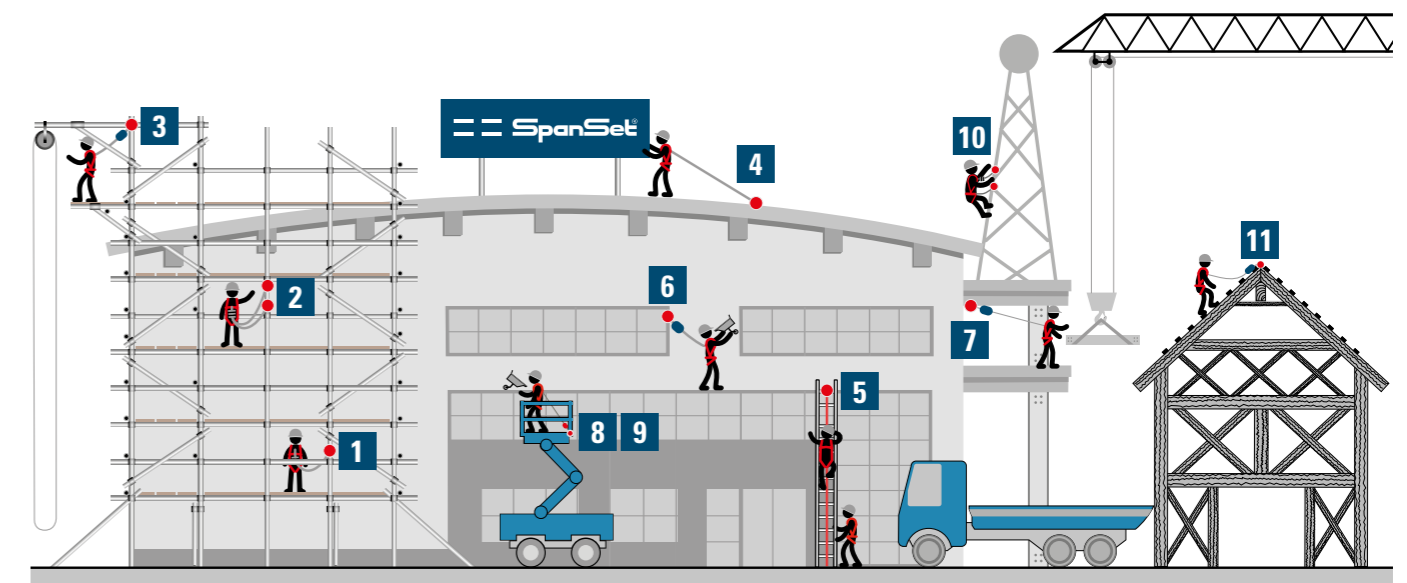



 **Domaine d'activité: échafaudages**



1 Kit de sécurité de type SK-101 pour échafaudages

Ce système d'arrêt de chute pour échafaudage est composé des produits suivants:
1 x harnais 2 points (EN 361)
1 x longe élastique d'absorption des chocs (EN 355)
1 x sac de rangement pratique



Article	Harnais [Art]	Longe d'amortissement [Art]	Prix
SK-101	E2X	FAED1C10 (2m)	323.- (AC)

Avantages particuliers du harnais

- Faible poids propre de seulement 1,4 kg
- Boucles d'épaules et de jambes et sangle de poitrine réglables en longueur pour un ajustement confortable
- Conçu pour les utilisateurs jusqu'à 190 cm et un volume corporel d'environ 100 kg (taille M-L)
- 1 anneau d'arrêt dorsal et 1 anneau d'arrêt sternal
- Avec des boucles de fermeture simples éprouvées.

Avantages particuliers de la longe d'amortissement

- La technologie innovante du ruban d'arrachage offre une distance de chute jusqu'à 17 % inférieure à celle de la norme EN 355 exigée
- Testé et certifié pour un utilisateur dont le poids corporel est inférieur ou égal à 140 kg
- Une conception élastique d'une longueur de 1,1 m à 2,0 m empêche le relâchement de la corde
- Crochet d'échafaudage léger et résistant à la corrosion
- Documentation disponible en option pour le calcul de la hauteur de chute

 **Domaine d'activité: échafaudages**



2 Kit de sécurité type SK-102 pour échafaudages

Ce système d'arrêt des chutes pour échafaudages se compose des produits suivants:
1 x harnais 2 points avec boucles à fermeture rapide (EN 361)
1 x longe-Y d'amortissement élastique (EN 355)
1 x sac de rangement pratique



Article	Harnais [Art]	Longe d'amortissement [Art]	Prix
SK-102	E2XSV	FAFD1C10 (2m)	390.- (AC)

Avantages particuliers du harnais de sécurité

- Poids propre faible de seulement 1,4 kg
- Boucles d'épaules et de jambes et sangle de poitrine réglables en longueur pour un ajustement confortable
- Conçu pour les utilisateurs jusqu'à 190 cm et un volume corporel d'environ 100 kg (taille M-L)
- 1 anneau d'arrêt dorsal et 1 anneau d'arrêt sternal
- Avec des boucles à fermeture rapide éprouvées

Avantages particuliers de la longe en Y à amortisseur

- La technologie innovante du ruban d'arrachage offre une distance de chute jusqu'à 17 % inférieure à celle de la norme EN 355 exigée
- Testé et certifié pour un utilisateur dont le poids corporel est inférieur ou égal à 140 kg
- Une conception élastique d'une longueur de 1,1 à 2,0 m empêche le relâchement de la corde
- Crochet d'échafaudage léger et résistant à la corrosion
- Documentation disponible en option pour le calcul de la hauteur de chute

3 Kit de sécurité type SK-103 pour échafaudages

Ce système d'arrêt de chute pour le travail général se compose des produits suivants:
1 x harnais de sécurité à 2 points avec boucles à fermeture rapide (EN 361)
1 x dispositif antichute avec sangle de 2,8 m (EN 360)



Article	Harnais [Art]	Longe d'amortissement [Art]	Prix
SK-103	E2XSV	HWB2,8S (2,8m)	394.- (AC)

Avantages particuliers du harnais

- Poids propre faible de seulement 1,4kg
- Boucles d'épaules et de jambes et sangle de poitrine réglables en longueur pour un ajustement confortable
- Conçu pour les utilisateurs jusqu'à 190 cm et un volume corporel d'environ 100 kg (taille M-L)
- 1 anneau d'arrêt dorsal et 1 anneau d'arrêt sternal
- Avec des boucles à fermeture rapide éprouvées

Avantages de l'appareil antichute

- Test de chute par-dessus une bordure, testé sur bord à arrête vive CNB/P/11.060 (r ≥ 0,5 mm)
- Sangle unique avec âme en Dyneema, longueur de la sangle 2,8 m
- Testé et certifié pour un utilisateur dont le poids corporel est inférieur ou égal à 140 kg
- Boîtier léger en plastique résistant aux chocs
- Suspension pivotante avec crochet d'échafaudage pour la fixation à l'échafaudage
- Mousqueton léger en aluminium avec indicateur de chute pour l'accrochage à un harnais de sécurité

 **Domaine d'activité: échafaudages**



Les accidents du travail dus à des chutes en hauteur sont malheureusement encore une réalité

Chaque année, des accidents du travail se produisent avec des dommages permanents ou des décès dus à une chute de hauteur. De tous les risques d'accident du travail, le plus mortel est la chute. Le danger que représente le travail en hauteur est souvent sous-estimé. C'est ce que montrent également les statistiques sur les accidents. Environ la moitié des décès résultent d'une chute de moins de 5 mètres de haut. La plupart des gens ne sont pas conscients des risques qui se présentent même à faible hauteur. Une vitesse d'impact de 28 km/h se produit à une hauteur de seulement 3 mètres. Le temps avant l'impact n'est que de 0,8 seconde et peut être fatal même à cette faible hauteur. D'une hauteur de 5 mètres, le corps est déjà accéléré à 36 km/h lors d'une chute et l'impact se produit après seulement une seconde. Les accidents de ce type sont généralement dus à un manque de mesures de sécurité et à une planification inadéquate avant le début des travaux. Les accidents surviennent surtout lors des travaux de routine, des activités qui doivent être menées rapidement en raison de la pression des délais. Malheureusement, il suffit de ne pas faire attention une fois, et un faux pas se termine par un accident. Par conséquent, utilisez toujours votre équipement de protection individuelle contre les chutes de hauteur et utilisez des dispositifs d'ancrage appropriés. Un casque avec une jugulaire ne doit pas manquer.





Domaine d'activité: toits



4 Kits de sécurité de types SK-201, SK-202, SK-203 pour les travaux sur les toits

Ce système de retenue pour les travaux sur les toits se compose des produits suivants:
 1 x harnais à 2 points avec boucles à fermeture rapide (EN 361)
 1 x corde de retenue horizontale (EN 358)
 1 x sac de rangement pratique | 1 x élingue d'ancrage (EN 795)



Article	Harnais [Art]	Corde de sécurité [Art]	Élingue d'ancrage [Art]	Prix
SK-201	E2XSV	CHL-10 (10 m)	AP-AS1	503.-
SK-202	E2XSV	CHL-15 (15 m)	AP-AS1	523.-
SK-203	E2XSV	CHL-20 (20 m)	AP-AS1	543.-

(AC)

Avantages particuliers du harnais

- Un poids propre faible de seulement 1,4 kg
- Boucles d'épaules et de jambes et sangle de poitrine réglables en longueur pour un ajustement confortable
- Conçu pour les utilisateurs jusqu'à 190 cm et un volume corporel d'environ 100 kg (taille M-L)
- 1 anneau d'arrêt dorsal et 1 anneau d'arrêt sternal
- Avec des boucles à fermeture rapide éprouvées

Avantages particuliers de la corde de retenue horizontale

- Corde robuste à manteau Kernmantel Ø 11 mm
- Mousquetons en acier à verrouillage rotatif des deux côtés pour la durabilité et la sécurité
- Raccourcisseur de corde avec mécanisme de réglage simple pour un ajustement précis de la position
- Idéal comme système de retenue ou de positionnement (ne convient pas pour amortir une chute)
- Connecteur en corde Kernmantel pour plus de mobilité

Domaine d'activité: échelles et mâts



5 Kit de sécurité de types SK-301, SK-302 pour échelles et mâts

Ce système d'arrêt des chutes pour échelles et mâts se compose des produits suivants:
 1 x harnais 2 points avec boucles à fermeture rapide (EN 361)
 1 x corde de sécurité verticale (EN 353-2)
 1 x sac de rangement pratique | 1 x élingue d'ancrage (EN 795)



Article	Harnais [Art]	Corde de sécurité [Art]	Élingue de sécurité [Art]	Prix
SK-301	E2XSV	CVL-15 (15 m)	AP-AS1	618.-
SK-302	E2XSV	CVL-20 (20 m)	AP-AS1	638.-

(AC)

Avantages particuliers du harnais

- Un poids propre faible de seulement 1,4 kg
- Boucles d'épaules et de jambes et sangle de poitrine réglables en longueur pour un ajustement confortable
- Conçu pour les utilisateurs jusqu'à 190 cm et un volume corporel d'environ 100 kg (taille M-L)
- 1 anneau d'arrêt dorsal et 1 anneau d'arrêt sternal
- Avec des boucles à fermeture rapide éprouvées

Avantages particuliers de la corde de sécurité verticale

- Mousqueton en aluminium à verrouillage rotatif Twist-Lock pour une connexion sûre avec le point d'ancrage
- Tensionneur de corde intégré pour améliorer encore les caractéristiques de fonctionnement de l'antichute
- Une pièce de jonction en corde Kernmantel (Ø 11 mm) offre plus de mobilité

6 Kit de sécurité de types SK-401, SK-402, SK-403 pour les travaux courants

Ce système d'arrêt des chutes pour le travail général comprend les produits suivants:
 1 x harnais 2 points rembourré avec boucles à fermeture rapide (EN 361)
 1 x appareil antichute à sangles (EN 360)
 1 x sac de rangement pratique | 1 x élingue compacte d'ancrage (EN 795)



Article	Harnais [Art]	Appareil antichute [Art]	Élingue de sécurité [Art]	Prix
SK-401	EXCEL-2P	2002108 (3,5 m)	AP-BMS1	515.-
SK-402	EXCEL-2P	2002110 (7 m)	AP-BMS1	671.-
SK-403	EXCEL-2P	2002112 (12 m)	AP-BMS1	861.-

(AC)

Avantages particuliers du harnais

- Un poids propre faible de seulement 1,5 kg
- Boucles d'épaules et de jambes et sangle de poitrine réglables en longueur pour un ajustement confortable
- Conçu pour les utilisateurs jusqu'à 190 cm et un volume corporel d'environ 100 kg (taille M-L)
- 1 anneau d'arrêt dorsal et 1 anneau d'arrêt sternal
- Avec des boucles à fermeture rapide éprouvées

Avantages particuliers de l'appareil antichute

- Mousqueton en acier à verrouillage rotatif Twist-lock pour une connexion sûre avec le point d'ancrage
- Mousqueton rotatif en aluminium à triple verrouillage Tri-lock avec indicateur de chute pour une sécurité accrue
- Sangle robuste avec noyau en Dyneema, seulement 25 mm de large et 2,5 mm d'épaisseur, testé VG 11 sur les bords
- Boîtier léger en plastique résistant aux chocs

Domaine d'activité: général



7 Kit de sécurité de types SK-501, SK-502, SK-503 pour la construction

Ce système d'arrêt des chutes de linteau pour la construction de bâtiments est composé des produits suivants:
 1 x harnais 2 points rembourré avec boucles à fermeture rapide (EN 361) | 1 x appareil antichute avec câble en acier (EN 360)
 1 x sac de rangement pratique | 1 x élingue compacte d'ancrage (EN 795)



Article	Harnais [Art]	Appareil antichute [Art]	Élingue de sécurité [Art]	Prix
SK-501	EXCEL-2P	2002107 (3 m)	AP-BMS1	515.-
SK-502	EXCEL-2P	2002109 (6 m)	AP-BMS1	638.-
SK-503	EXCEL-2P	2002111 (12 m)	AP-BMS1	852.-

(AC)

Avantages particuliers du harnais

- Un poids propre faible de seulement 1,5 kg
- Boucles d'épaules et de jambes et sangle de poitrine réglables en longueur pour un ajustement confortable
- Conçu pour les utilisateurs jusqu'à 190 cm et un volume corporel d'environ 100 kg (taille M-L)
- 1 anneau d'arrêt dorsal et 1 anneau d'arrêt sternal
- Avec des boucles à fermeture rapide éprouvées

Avantages particuliers de l'appareil antichute

- Mousqueton en acier à verrouillage rotatif Twist-lock pour une connexion sûre avec le point d'ancrage
- Mousqueton rotatif en aluminium à triple verrouillage Tri-lock avec indicateur de chute pour une sécurité accrue
- Câble en acier galvanisé Ø 4,8 mm, testé VG 11 sur les bords
- Boîtier léger en plastique résistant aux chocs

Domaine d'activité: construction





Domaine d'activité: nacelles élévatrices



8 Kit de sécurité de type SK-601 pour les nacelles élévatrices

Ce système de retenue pour les nacelles élévatrices se compose des produits suivants:
 1 x harnais 2 points (EN 361)
 1 x corde de retenue avec raccourcisseur (EN 358)
 1 x sac de rangement pratique



Article	Harnais [Art]	Corde de retenue [Art]	Prix
SK-601	E2X	WRI-10A03 (1,5m)	240.- (AC)

Avantages particuliers du harnais

- Un poids propre faible de seulement 1,4 kg
- Boucles d'épaules et de jambes et sangle de poitrine réglables en longueur pour un ajustement confortable
- Conçu pour les utilisateurs jusqu'à 190 cm et un volume corporel d'environ 100 kg (taille M-L)
- 1 anneau d'arrêt dorsal et 1 anneau d'arrêt sternal
- Avec des boucles à fermeture rapide éprouvées

Avantages particuliers de la corde de retenue

- Longueur de travail réglable d'environ 1 m à 1,5 m
- Mousqueton robuste en acier à torsion pour la liaison avec le point d'ancrage
- Mousqueton à vis en acier pour la liaison avec le harnais
- Corde robuste à manteau Kernmantel Ø 11 mm

Domaine d'activité: nacelles élévatrices



9 Kit de sécurité de type SK-602 pour les nacelles élévatrices

Ce système d'arrêt des chutes pour les nacelles élévatrices se compose des produits suivants:
 1 x harnais à 2 points avec boucles à fermeture rapide (EN 361)
 1 x appareil antichute (long. 1,8 m) spécialement conçu pour les nacelles élévatrices (EN 360)
 1 x sac de rangement pratique



Article	Harnais [Art]	Appareil antichute [Art]	Prix
SK-602	E2XSV	2002361 (1,8m)	363.- (AC)

Avantages particuliers du harnais

- Un poids propre faible de seulement 1,4 kg
- Boucles d'épaules et de jambes et sangle de poitrine réglables en longueur pour un ajustement confortable
- Conçu pour les utilisateurs jusqu'à 190 cm et un volume corporel d'environ 100 kg (taille M-L)
- 1 anneau d'arrêt dorsal et 1 anneau d'arrêt sternal
- Avec des boucles à fermeture rapide éprouvées

Avantages particuliers de l'appareil antichute

- Faible transmission de force de seulement 3 kN au point d'ancrage de la nacelle de travail
- Mousqueton en acier à verrouillage rotatif pour une connexion sécurisée avec le point d'ancrage.
- Mousqueton en aluminium à verrouillage rotatif Tri-lock avec indicateur de chute pour une sécurité accrue
- Boîtier robuste en aluminium résistant à l'eau de mer avec connexion rétractable en Dyneema®, bande pratiquement indestructibles, testées VG 11 sur les bords
- Suspension pivotante, qui empêche la courroie de vriller

10 Kit de sécurité de type SK-701 pour les tours, les rayonnages industriels et les mâts

Ce système combiné de retenue et d'arrêt de chute comprend les éléments suivants:
 1 x harnais 2 points avec harnais de sécurité (EN 361 / EN 358)
 1 x corde de sécurité réglable avec raccourcisseur de corde (EN 358)
 1 x sac de rangement pratique | 1 x longe-Y d'amortissement (EN 355)



Article	Harnais [Art]	Corde de retenue [Art]	Longe d'amortissement [Art]	Prix
SK-701	E2XB	CWPC-2 (2m)	FAB05C10 (1m)	706.- (AC)

Les avantages particuliers du harnais

- Boucles d'épaules et de jambes et sangle de poitrine réglables en longueur pour un ajustement confortable
- Conçu pour des utilisateurs mesurant jusqu'à 190 cm et un volume corporel d'environ 100 kg (taille M-L)
- Un œillet antichute à l'avant et à l'arrière et deux œillets de maintien pour le positionnement sur le lieu de travail
- Sangle ergonomique et rembourrée pour plus de confort
- Anneaux porte outils (deux à l'avant et trois à l'arrière) d'une capacité de charge de 10 kg par anneau
- Avec des boucles à fermeture rapide éprouvées

Avantages particuliers de la corde de maintien réglable

- Longueur réglable de 2 m à un minimum de 0,25 m même sous charge
- Mousquetons en aluminium à verrouillage Twist-lock pour une connexion sûre au niveau des anneaux de retenue
- Gaine de protection de 0,5 m de long contre l'usure des cordes.

Avantages particuliers de la longe Y d'amortissement

- Testé et certifié pour un utilisateur dont le poids corporel est inférieur ou égal à 140 kg
- Crochet d'échafaudage très robuste en acier galvanisé, ouverture de 50 mm
- Technologie innovante de ruban d'arrachage, offrant une distance de chute inférieure de 17% à celle requise par la norme EN355

Domaine d'activité: tours, hautes étagères



Avantages supplémentaires lors de l'achat d'un kit de sécurité chez SpanSet®

Notre engagement en faveur de la sécurité va au-delà du développement et de la fabrication de produits de sécurité de pointe. Nous sommes heureux de vous aider à évaluer et à analyser les risques de chute sur votre lieu de travail et de vous offrir nos conseils d'experts et notre soutien pour vous aider à répondre aux exigences complexes en matière de sécurité et à respecter les réglementations en vigueur. Cela inclut également des solutions numériques telles que notre système d'identification des produits IDXpert Net.

Inspection professionnelle de sécurité

(selon directive 6512 CFST)
 L'inspection doit avoir lieu avant chaque emploi par l'utilisateur, et au moins une fois par an par un spécialiste (ou plus souvent selon les conditions d'emploi et l'utilisation particulière de l'entreprise). Confiée à un expert, elle doit être documentée avec soin. Les parties des équipements de protection individuelle impliquées dans une chute ne peuvent être réutilisées qu'après une nouvelle inspection. Les harnais et les connecteurs présentant des défauts visibles ne doivent plus être employés. Évitez tout risque!

Mise au rebut / Durée de vie

SpanSet® conseille la mise au rebut des matériels EPLaC, qui sont utilisés régulièrement 5 ans après la 1^{ère} mise en service. La dernière date d'utilisation est de 10 ans à partir de la fabrication du produit (même si jamais utilisé). Seul le fabricant ou une personne mandatée par lui peut effectuer des opérations de remise en état. Les équipements de protection individuelle dépourvus d'indications reconnaissables sur l'identification CE, le fabricant et le produit iront au rebut. Les équipements de protection individuelle doivent être entreposés dans des locaux secs, propres et à l'abri de la lumière.





Domaine de travail :
construction en bois



11 Safety-Kit types SK-801, SK-802, SK-803 pour la construction en bois.

Ce système de retenue pour la construction en bois se compose des produits suivants:
1 x harnais antichute à 2 points avec boucles à déclenchement rapide (EN 361) |
1 x sac de rangement pratique | 1 x dispositif antichute avec câble en acier (EN 360) |
1 x sangle de 1 m (EN 795) | 1 x point d'ancrage pour deux personnes avec charnière,
largeur 77 mm (EN 795) | 1 x mousqueton



Article	Harnais [Art]	Appareil antichute [Art]	Élingue de sécurité [Art]	Point d'ancrage [Art]	Mousquetons [Art]	Prix
SK-801	E2XSV	2002107 (3 m)	AP-AS1	RTA32	IKV36	577.-
SK-802	E2XSV	2002109 (6 m)	AP-AS1	RTA32	IKV36	700.-
SK-803	E2XSV	2002111 (12 m)	AP-AS1	RTA32	IKV36	914.-

(AC)

Avantages particuliers du Harnais

- Un poids propre faible de seulement 1,4 kg
- Boucles d'épaules et de jambes et sangle de poitrine réglables en longueur pour un ajustement confortable
- Conçu pour les utilisateurs jusqu'à 190 cm et un volume corporel d'environ 100 kg (taille M-L)
- 1 anneau d'arrêt dorsal et 1 anneau d'arrêt sternal
- Avec des boucles à fermeture rapide éprouvées

Avantages particuliers de l'appareil antichute

- Mousqueton en acier à verrouillage rotatif Twist-lock pour une connexion sûre avec le point d'ancrage
- Mousqueton rotatif en aluminium à triple verrouillage Tri-lock avec indicateur de chute pour une sécurité accrue
- Câble en acier galvanisé Ø 4,8 mm, testé VG 11 sur les bords
- Boîtier léger en plastique résistant aux chocs

Avantages particuliers du point d'ancrage et de l'élingue de sécurité

Le point d'ancrage est doté d'une articulation qui permet le montage sur des surfaces droites mais aussi dans les coins et les angles. Le point d'ancrage peut être réutilisé après la fin des travaux ou peut rester sur le bâtiment. L'élingue d'ancrage a été développée et testée pour créer un point d'ancrage sur une structure de bâtiment qui peut absorber les forces correspondantes. En outre, l'élingue d'ancrage peut être utilisée en combinaison avec le mousqueton comme guide de corde intermédiaire.

Les kits de sécurité pour le sauvetage des personnes - Un complément important à votre équipement

Le travail en hauteur peut être une activité dangereuse. Il est donc essentiel que tous les dangers existants soient pris en compte et que les risques qui y sont associés soient réduits autant que possible. Le bon choix de l'équipement et la formation sont une partie essentielle de ce processus. Cependant, si certains dangers sont facilement identifiables, d'autres, moins évidents, peuvent avoir des effets tout aussi dévastateurs. En cas de chute, la personne blessée doit être secourue le plus rapidement possible (un délai de max 20 minutes ne doit pas être dépassé au-delà duquel la vie de la victime est en danger). Par conséquent, avant de travailler effectivement en hauteur, il faut envisager toutes les procédures d'urgence ou de sauvetage nécessaires et préparer un plan d'urgence et de sauvetage. Il en résulte généralement la nécessité d'un système de sauvetage. SpanSet® a également des solutions pour cela, nos kits de sécurité pour le sauvetage des personnes. Vous les trouverez à la page 361.

Votre kit de sécurité personnel

Composez votre propre kit de sécurité. Choisissez le harnais, la longe, les élingues ou les points d'ancrage qui vous conviennent le mieux. Nous serons heureux de vous conseiller sur la sélection de vos produits. Vous trouverez les différents groupes de produits sur les pages correspondantes de ce catalogue.



Article	Prix
SET	Sur demande
1 Choisissez votre harnais ou votre gilet de sécurité	
Vous trouverez les harnais de sécurité aux pages 314 à 319	
2 Choisissez vos langes (amortisseurs de chute, appareils antichute, cordes de sécurité)	
Les langes se trouvent aux pages 320 à 335	
3 Choisissez votre élingue ou vos points d'ancrage	
Vous trouverez les élingues et les points d'ancrage aux pages 336 à 347	
4 Choisissez un casque	
Les casques et les accessoires correspondants se trouvent aux pages 350 à 353	
5 Choisissez vos accessoires (sangles de connexion, mousquetons, etc.)	
Les accessoires se trouvent aux pages 354 à 357	
6 Choisissez un produit pour le stockage (sac, sac de rangement, coffret)	
Vous trouverez tout ce dont vous avez besoin pour stocker vos produits aux pages 358 et 359	





Harnais antichute SpanSet® – Pour un usage quotidien

Pourquoi les harnais de SpanSet®?

SpanSet® suit deux lignes directrices principales dans le développement de ses produits: d'une part, nous nous assurons qu'un produit est conforme aux directives européennes et, d'autre part, qu'il est adapté à son usage et répond aux exigences de la vie quotidienne. Ces deux objectifs peuvent être très différents, par exemple notre harnais ATLAS XXL: le harnais ATLAS est conforme aux normes en vigueur mais dispose de fonctions supplémentaires adaptées aux besoins spécifiques du travailleur.

Les harnais SpanSet® sont développés pour les utilisateurs et leur travail.

Selon nos critères de développement, le harnais doit être composé de matières qui s'adaptent au corps du travailleur afin de lui offrir la plus grande liberté de mouvement et un confort maximum. Les harnais doivent être faciles à régler et à ajuster. En cas de chute - en cas d'urgence réelle - vous devrez récupérer l'accidenté en l'agrippant par l'anneau qui ne se déformera pas.

Les harnais SpanSet® démontrent par nombre de détails pratiques et de fonctions sophistiquées qu'ils ont été mis au point sur le terrain, pour offrir une sécurité maximale avec un grand confort.

Peu importe à quelle hauteur vous vous déplacez, nos harnais sont des partenaires fiables partout.

SpanSet® – Certified Safety



Composition des harnais SpanSet® :

- 1 Polyester haute résistance mais très souple
- 2 Anneaux et boucles en métal poli, inoxydable pour une grande résistance à la corrosion et un ajustement facile
- 3 Renforts placés au endroits soumis aux frottements
- 4 Marquage clair et conforme à la norme avec code de suivi du produit
- 5 Mode d'emploi avec pictogrammes
- 6 Les coutures sont bien visibles, cela facilite le contrôle
- 7 Arrêts d'extrémité de sangle en plastique



Dispositif de fermeture

Les harnais antichute de SpanSet® sont disponibles avec 2 systèmes de fermeture différents.

Vous enfilez les harnais plus facilement et plus rapidement grâce aux boucles à **fermeture rapide**. Ce système de fermeture ne s'ouvre pas intempestivement. L'ouverture se fait en pressant les deux extrémités «clac» ensemble.

Les **boucles** éprouvées sont faciles à utiliser. Elles sont insensibles à la saleté telle que la poussière de ciment.



Boucles à fermeture rapide



Boucles simples éprouvées

01 SÉCURITÉ ANTICHUTE

Harnais antichute

Les harnais SpanSet® sont livrés avec

- Mode d'emploi clair
- Numéro de série unique
- Certification individuelle et rapport d'inspection
- Document avec les informations essentielles

Vestes de sécurité SpanSet

Les vestes de sécurité SpanSet® composent le mélange parfait entre harnais complet et gilet de sécurité. Le harnais intégré peut être réglé au thorax, aux épaules et aux jambes. Le gilet de sécurité imperméable et thermoactif s'ouvre facilement pour permettre l'inspection du harnais.

Taille universelle pratique «Multifit»

Pour que la taille soit modulable: détacher simplement la pièce centrale et la taille passera de L à XL.

Spanset® – Certified Safety



Détacher la bande Velcro et régler...



... au choix, détacher les deux côtés et régler...



...terminé.



Harnais antichute à 2 points (EN 361)

Harnais antichute particulièrement léger et facile à enfiler avec 1 anneau d'arrêt dorsal et 1 sternal.

Article	Poids [env. kg]	Anneau d'arrêt	Anneau de maintien	Taille	Prix
E2X	1,4	2	–	Standard	135.–

(AC)



Harnais antichute à 2 points (EN 361)

Harnais antichute particulièrement léger et facile à enfiler avec 1 anneau d'arrêt dorsal et 1 sternal, avec boucle à fermeture rapide clic. Convient aux systèmes de retenue, aux systèmes antichutes et aux espaces exigus. Longueur ajustable au torse, aux épaules et aux jambes. Taille standard jusqu'à env. 190 cm et un poids corporel de 100 kg.

Article	Poids [env. kg]	Anneau d'arrêt	Anneau de maintien	Taille	Prix
E2XSV	1,4	2	–	Standard	165.–

(AC)



Harnais antichute «Atlas» (EN 361)

Les personnes de taille XL ou pesant jusqu'à 140 kg (testé par SpanSet®) ont besoin d'un harnais proportionné et solide, supportant leur corpulence. «Atlas» est spécialement conçu et testé pour les personnes fortes. Avec 1 anneau d'arrêt dorsal et 1 sternal. Convient aux systèmes de retenue, aux systèmes antichutes et aux espaces exigus. Longueur ajustable au torse, aux épaules et aux jambes.

Article	Poids [env. kg]	Anneau d'arrêt	Anneau de maintien	Taille	Prix
ATLAS	1,6	2	–	XL	177.–

(AC)



Harnais antichute à 2 points «ScaffPro» (EN 361)

Harnais antichute innovant avec surpiqures latérales, des boucles légères avec boucle à fermeture rapide clic aux jambes. Anneaux d'arrêt dorsal et sternal. Les protections aux épaules protègent votre harnais lors de transport de matériel. Convient aux systèmes de retenue, aux systèmes antichutes et aux espaces exigus. Longueur adaptable au torse et sur les côtés. Taille standard jusqu'à env. 190 cm et un poids corporel de 100 kg

Article	Poids [env. kg]	Anneau d'arrêt	Anneau de maintien	Taille	Prix
E2SP	1,5	2	–	Standard	188.–

(AC)



Harnais antichute à 2 points «EXCEL» (EN 361)

Harnais antichute particulièrement léger et facile à enfiler avec 1 anneau d'arrêt dorsal et 1 sternal, avec boucle à fermeture rapide clic et rembourrage aux épaules et dans le dos pour un meilleur confort. Convient aux systèmes de retenue, aux systèmes antichutes et aux espaces exigus. Longueur adaptable au torse et sur les côtés. Taille standard jusqu'à env. 190 cm et un poids corporel de 100 kg. Plus confortable grâce au tissu mesh employé aux épaules et pour le dos.

Article	Poids [env. kg]	Anneau d'arrêt	Anneau de maintien	Taille	Prix
EXCEL-2P	1,5	2	–	Standard	205.–

(AC)



Harnais antichute à 2 points avec ceinture de maintien «EXCEL» (EN 361)

Harnais antichute particulièrement léger et facile à enfiler avec 1 anneau d'arrêt dorsal et 1 sternal. Convient aux systèmes de retenue, aux systèmes antichutes et aux espaces exigus. Longueur adaptable au torse et sur les côtés. Taille standard jusqu'à env. 190 cm et un poids corporel de 100 kg. Ceinture de maintien large rembourrée pour le dos avec 2 anneaux d'accrochage pour la longe de maintien. (ne pas utiliser comme ceinture antichute) et 3 anneaux pour les outils. Taille standard jusqu'à env. 190 cm et un poids corporel de 100 kg.

Article	Poids [env. kg]	Anneau d'arrêt	Anneau de maintien	Taille	Prix
E2XB	1,5	2	–	Standard	259.–

(AC)





Harnais antichute à 2 points avec ceinture de maintien «EXCEL» (EN 361 / EN 358)

Harnais antichute pratique et facile à enfiler avec 1 anneau d'arrêt dorsal et 1 sternal, avec boucle à fermeture rapide clic et rembourrage aux épaules et dans le dos pour un meilleur confort. Convient aux systèmes de retenue, aux systèmes antichutes et aux espaces exigus. Longueur ajustable au torse et sur les côtés. Taille standard jusqu'à env. 190 cm et un poids corporel de 100 kg. Ceinture de maintien large pour le dos avec 2 anneaux d'accrochage pour la longe de maintien. 3 anneaux pour les outils (ne pas utiliser comme ceinture antichute). Plus confortable grâce au tissu mesh employé aux épaules et pour le dos.

Article	Poids [env. kg]	Anneau d'arrêt	Anneau de maintien	Taille	Prix
EXCEL-2PB	1,5	2	2	Standard	345.–



Harnais antichute 2 points «Ultima» (EN 361 / EN 358)

Harnais antichute pratique et facile à enfiler avec anneaux d'arrêt dorsal et 1 sternal, avec boucle à fermeture rapide clic et rembourrage aux épaules et dans le dos pour un meilleur confort. Le second anneau dorsal est fixé sur une rallonge pour permettre un accès et un accrochage plus facile. Convient aux systèmes de retenue, aux systèmes antichutes et aux espaces exigus. Longueur ajustable au torse et sur les côtés. Taille standard jusqu'à env. 190 cm et un poids corporel de 100 kg. Ceinture de maintien large pour le dos avec 2 anneaux d'accrochage pour la longe de maintien. 3 anneaux pour les outils (ne pas utiliser comme ceinture antichute). Plus confortable grâce au tissu mesh employé aux épaules et pour le dos.

Article	Poids [env. kg]	Anneau d'arrêt	Anneau de maintien	Taille	Prix
UMP	2,3	2	2	Standard	499.–
UMP-XL	2,4	2	2	XL	522.–



Harnais universel «CLIMA» (EN 361 / EN 358)

Pour emploi professionnel, permettant le travail temporaire en position suspendue ou assise, grâce à une courroie-siège rembourrée et un anneau ventral de maintien. Il est en outre muni d'un anneau dorsal, d'un anneau sternal de retenue et d'une ceinture de maintien très large à 2 anneaux pour la longe de positionnement ainsi que deux anneaux pour les outils. S'adapte parfaitement à votre corpulence grâce aux multiples possibilités de réglage. Sangle d'épaule avec boucle à fermeture rapide clic. Idéal pour la protection antichute, le sauvetage, le maintien et le travail en rappel. Taille standard jusqu'à env. 190 cm et un poids corporel de 100 kg. Plus confortable grâce au tissu mesh employé aux épaules et pour le dos.

Article	Poids [env. kg]	Anneau d'arrêt	Anneau de maintien	Taille	Prix
CLIMA-OR	2,4	2	3	Standard	545.–



Veste harnais 1 point «Driver» (EN 361)

Veste harnais intégral jaune, très visible grâce aux bandes réfléchissantes. Avec 1 anneau sur rallonge en sangle. Taille modulable jusqu'à XL avec le système Multifit. Avec boucle à fermeture rapide clic. 2 poches sternales et 2 poches latérales.

Article	Poids [env. kg]	Anneau d'arrêt	Anneau de maintien	Taille	Prix
DRIVER	1,9	1	–	Multifit	359.–



Veste harnais 2 points (EN 361/EN 358)

Veste harnais intégral orange très visible grâce aux bandes réfléchissantes. Avec 1 anneau sternal et 1 dorsal. Boucle à fermeture rapide clic. Épaules et dos en filet mesh rembourrés pour un meilleur confort.

Article	Poids [env. kg]	Anneau d'arrêt	Anneau de maintien	Taille	Prix
MEWP-PRO2	1,7	2	–	S-L	325.–
MEWP-PRO2XL	1,9	2	–	XL	335.–



Harnais antichute et de sauvetage (EN 361)

Harnais antichute avec 1 anneau d'arrêt dorsal et 1 sternal. Semblable à l'art. E2X mais muni d'une sangle-rallonge à l'arrière avec anneau d'accrochage pour que l'accidenté puisse être récupéré en position verticale. Lorsque la rallonge n'est pas utilisée, elle peut être fixée facilement au dos par une fermeture Velcro (voir image*).

Article	Poids [env. kg]	Anneau d'arrêt	Anneau de maintien	Taille	Prix
2P-R	1,3	2	–	Standard	245.–





SpanSet® SP140 – Chute raccourcie, même pour les poids lourds

Les travaux en hauteur comportent le risque d'une chute potentielle. Les systèmes antichute ne peuvent empêcher la chute mais préservent l'utilisateur de graves blessures grâce à une retenue contrôlée. La longe SP-140 SpanSet® satisfait à la norme EN 355, également pour les utilisateurs lourds dont le poids corporel est inférieur ou égal à 140 kg. Selon la norme EN 361, les harnais sont testés avec un torse d'acier de 100 kg. Ce torse chute sur une distance prescrite de 4 mètres et est retenu par un câble sans absorption d'énergie. La force d'au moins 1,5 tonnes (15 kN) doit s'exercer de manière vérifiable sur le torse - le corps humain ne survivrait pas à une telle chute. Un mécanisme de frein limite donc l'effort agissant sur l'homme à un maximum de 600 kg (6 kN).

Une chute se divise en deux phases :

- Chute libre: la vitesse du sujet tombant augmente pendant la chute. Plus la chute se prolonge, plus la vitesse et l'énergie de la chute augmentent.
- Retenue: le système de retenue doit donc retenir l'accidenté de manière contrôlée et freiner l'énergie de la chute pour préserver la personne.

La longe peut être prolongée de 1,75 mètres selon la norme. Ce n'est pas le harnais antichute mais la longe qui préserve la personne des conséquences graves d'une chute.

Les corpulences pouvant fortement varier d'un individu à l'autre, cela entraîne des problèmes chez les utilisateurs d'EPIaC mais aussi les personnes dont le poids corporel excède 100 kg. Les personnes n'ont pas seulement besoin de harnais antichute correspondant à leur masse corporelle mais aussi d'une longe spécialement adaptée supportant cette énergie de chute. C'est là qu'intervient la longe SP-140 avec absorbeur d'énergie. Elle satisfait non seulement à la norme EN 355 et elle améliore de 17 % les valeurs admissibles lors d'un test avec 100 kg (par rapport à la longueur totale de la longe après la chute). Les valeurs de la norme 6 kN et 1,75 m ont aussi été respectées avec un test à 140 kg. Un absorbeur d'énergie spécialement mis au point veille à ce que la longe ne puisse s'étendre au-delà d'1,75 m comme l'exige la loi mais de seulement 1,10 m max. En d'autres termes, la distance maximale de chute est raccourcie de 0,65 mètres.

SpanSet® – Certified Safety



01 SÉCURITÉ ANTICHUTE

Cordons amortisseurs de chute

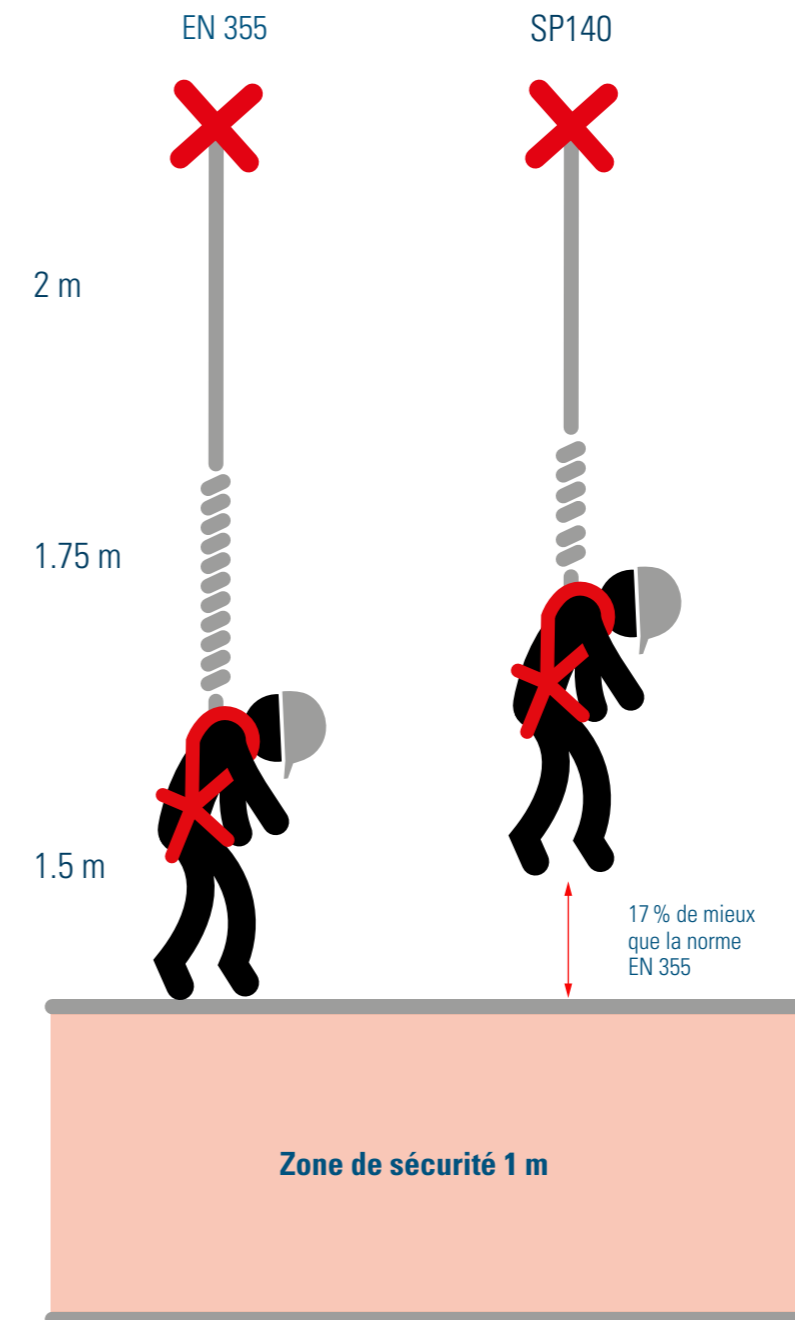

Le système de retenue doit retenir l'accidenté de manière contrôlée et freiner l'énergie de la chute pour préserver la personne.

Conçu en pensant à l'utilisateur

Les langes avec amortisseur ont une longueur maximale admise de 2 m (y compris les terminaisons). Généralement l'utilisateur n'a pas besoin de toute la longueur de la longe, il en résulte une gêne procurée par l'équipement surdimensionné. Les langes de la gamme SP140 sont presque toutes élastiques pour ne pas gêner pendant le travail. Une exception, l'art. FAB05C10 notre longe «Y» qui est développée pour être accrochée à l'anneau sur le sternum. Dans cette application, la longueur du bras de l'utilisateur est importante, car cela dicte la longueur optimale pour l'utilisation de cet équipement. C'est pour cette raison que la longe «Y» n'est pas élastique et a une longueur de seulement 1m.

Plus grande liberté de mouvement

Le SP140 est proposé en version simple ou en version Y, chacun en plusieurs variantes. La version en Y est particulièrement bien adaptée au travail sur des échelles ou des barres non sécurisées. La forme extérieure spéciale de l'amortisseur de chute assure un plus grand rayon de travail entre les deux brins et donc plus de liberté de mouvement.



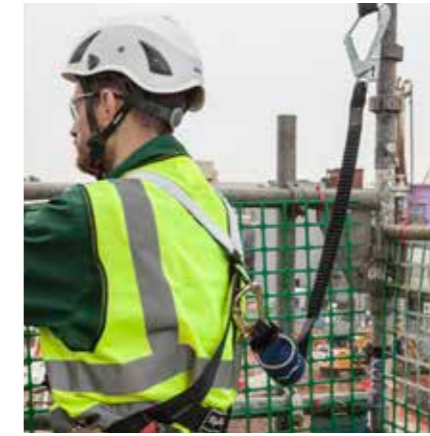

Caractéristiques et avantages du SP140

- Testé et certifié pour 1 personne pesant jusqu'à 140 kg
- Hauteur de chute réduite de 17%
- Amortisseur en sangle protégé

Pourquoi les amortisseurs de chute de SpanSet®?

Les longes d'amortissement SpanSet® ont été développées en pensant aux conditions réelles d'utilisation. Nos critères de développement assurent une conception correcte de la longe sans compromettre la sécurité du travailleur. La connexion doit être facile avec d'autres éléments compatibles. Une sélection minutieuse garantit une utilisation sûre et efficace. Nos amortisseurs de chute en sangles polyester de 25 à 35 mm servent de connexion entre l'utilisateur et un point d'arrêt fixe. Ils ne peuvent être utilisés qu'en liaison avec un harnais antichute respectant la norme EN 361.

Amortissement de chute par technique de déchirement

Nous utilisons une technique tirée du tissage pour votre sécurité : la sangle à déchirement. Nos amortisseurs de chute sont conçus d'après cette méthode avec 2 sangles tissées. Elles se déchirent lentement et uniformément lors d'une surcharge brusque. Ainsi l'énergie cinétique qui se répercute sur le corps sera atténuée selon la norme à max. 6 kN.

L'étiquette du SP140 de SpanSet®

L'étiquette d'identification du SP140 vous procure une identification claire du modèle: l'année de fabrication, les normes, le numéro de série individuel et d'inspection pour la traçabilité.



Important pour votre sécurité

Pour réduire autant que possible la hauteur de chute, choisissez le point d'ancrage du cordon le plus haut possible. Le point d'ancrage doit résister à une force de 10 kN (env. 1000 kg). En cas de chute, les cordons amortisseurs SpanSet® s'allongent, dans les cas extrêmes, de 1,5 m (parcours de freinage). Toujours accrocher l'extrémité avec l'amortisseur de chute au harnais.

Les longes SpanSet® sont livrées avec:

- Mode d'emploi clair
- Numéro de série unique
- Certification individuelle et rapport d'inspection
- Document avec les informations essentielles

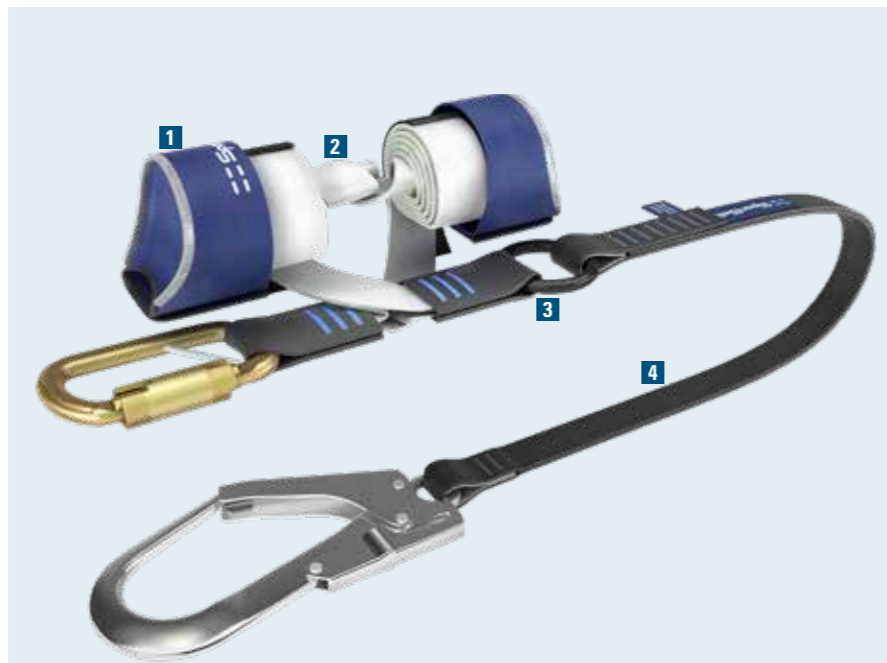

Composition du SP140 de SpanSet®:

- 1** Protection de l'amortisseur
- 2** Amortissement de chute par technique de déchirement
- 3** Anneau en acier haute résistance
- 4** Tissu en polyester à haute résistance

Cordon amortisseur élastique (EN 355)

avec mousquetons de sécurité.

Article	Poids [env. kg]	Longueur [m]	Mousqueton [Art]	Mousqueton [Art]	Prix
FAE01C03	1,1	1,1 – 2	5/2164	5/3200	162.– (AC)

Cordon amortisseur élastique (EN 355)

avec mousqueton de sécurité et crochet d'échafaudage.

Article	Poids [env. kg]	Longueur [m]	Mousqueton [Art]	Crochet [Art]	Prix
FAE01C10	1,2	1,1 – 2	5/2164	5/3014-1	168.– (AC)

Cordon amortisseur élastique en Y (EN 355)

avec mousqueton de sécurité et crochets d'échafaudage.

Article	Poids [env. kg]	Longueur [m]	Mousqueton [Art]	Crochet [Art]	Prix
FAF01C10	1,6	1,1 – 2	5/2164	5/3014-1	205.– (AC)

Cordon amortisseur en Y (EN 355)

avec mousqueton de sécurité et crochets d'échafaudage.

Article	Poids [env. kg]	Longueur [m]	Mousqueton [Art]	Crochet [Art]	Prix
FAB05C10	1,5	1	5/2164	5/3014-1	195.– (AC)



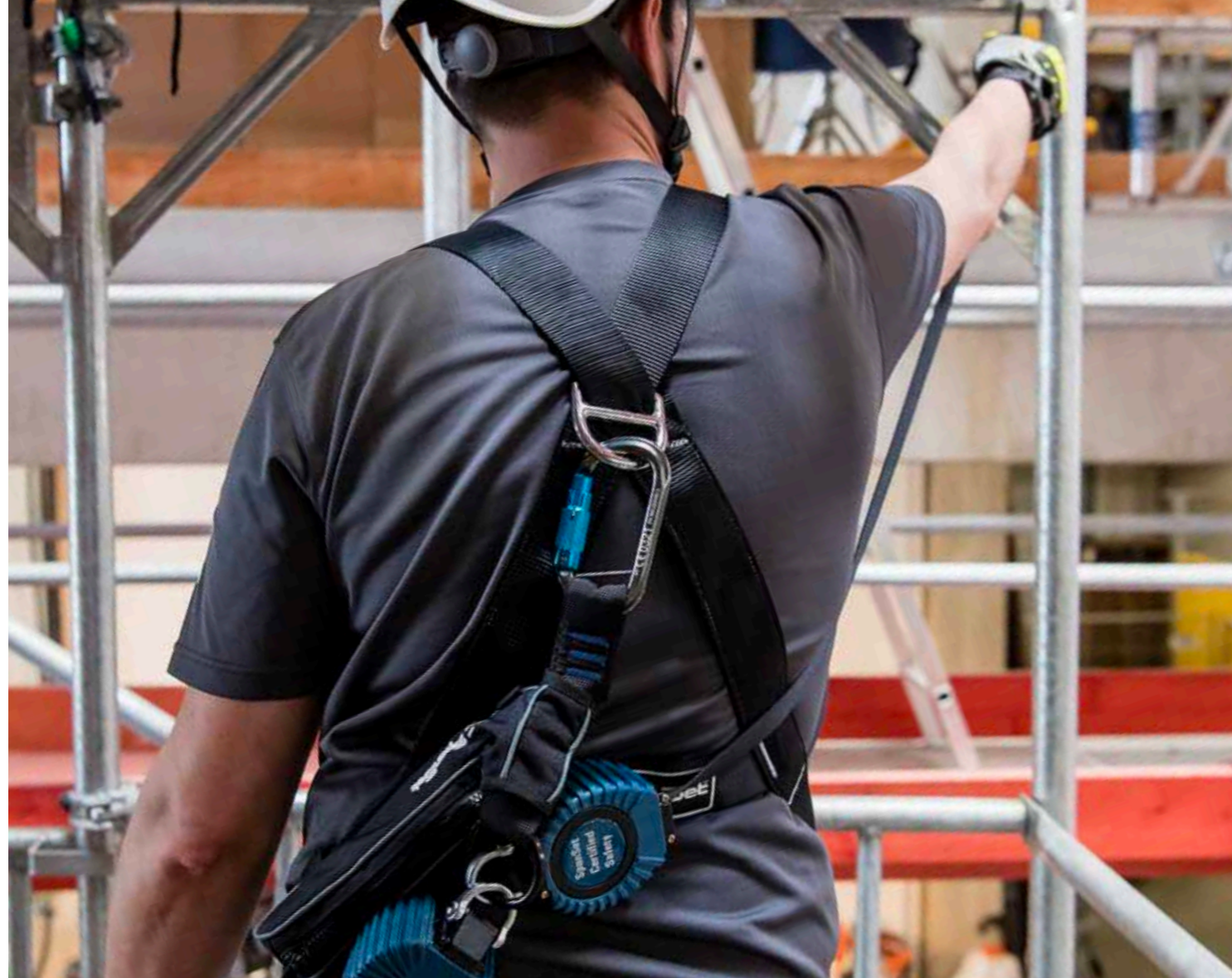

01 SÉCURITÉ ANTICHUTE

Cordons amortisseurs de chute

Caractéristiques et avantages de la longe DSL2:

- N'a pas besoin d'être ouverte
- Réduit la distance de chute requise jusqu'à 50%
- Testé selon les normes EN 360 et EN 355



Longe DSL2 (EN 360 + EN 355)

Peut être utilisée comme une longe d'amortissement mais fonctionne comme un antichute de type rétractable, la nouvelle longe DSL2 est le produit idéal pour travailler sur les échafaudages. Le graphique ci-dessous montre clairement la rapidité avec laquelle les cordons SpanSet® peuvent réagir en cas d'urgence.

Article	Poids [env. kg]	Longueur de sangle [m]	Crochet	Prix
FAR-11G10	2,0	2,0	Crochets d'échafaudage	483.-
FAR-11G04	1,9	2,0	Mousquetons de sécurité	505.-

(FB)



SpanSet® DSL2 - La longe dynamique avec absorbeur d'énergie

Le SpanSet® DSL2 est une longe de conception nouvelle qui combine les avantages des antichutes et des langes avec ceux des absorbeurs d'énergie. Lors de la sélection des lignes d'absorption d'énergie pour les systèmes d'arrêt des chutes, la plupart des utilisateurs optent pour une longueur maximale de 2 m afin de disposer d'une plus grande liberté de mouvement pendant le travail. Outre le risque de se faire prendre dans la surlongueur, ils acceptent également une distance de chute plus longue. Cependant, plus la distance de chute est longue, plus la vitesse de chute est élevée et plus il est difficile d'amortir la chute de manière contrôlée. Cela augmente également le risque de collision avec des objets ou de heurter le sol. Il est donc crucial de savoir à quelle vitesse l'équipement réagit en cas de chute afin de minimiser les conséquences pour la personne qui est tombée. C'est précisément là qu'intervient la longe DSL (Dynamic Self-retracting Lanyard): elle peut être fixée sur toute sa longueur, mais elle s'adapte alors de manière flexible à la situation de travail respective, comme une ceinture de sécurité de voiture. L'excédent de sangle est rétracté et libéré selon les besoins. Ce principe réduit le risque d'accrochage et offre en même temps au travailleur la plus grande liberté de mouvement possible. La nouvelle DSL2 va plus loin. Le freinage de la chute est déclenché à un stade précoce. L'avantage est significatif: lors du test, la DSL2 a déjà complètement freiné un objet en chute avant même qu'une longe conventionnelle ne soit tendue. Cela permet de maintenir la charge pour l'utilisateur à un niveau sûr et acceptable. En cas de chute de hauteur, l'utilisateur est protégé d'une part contre les blessures causées par le contact avec des objets et d'autre part contre les conséquences de la chute, telles que les contusions ou autres blessures.

SpanSet® – Certified Safety

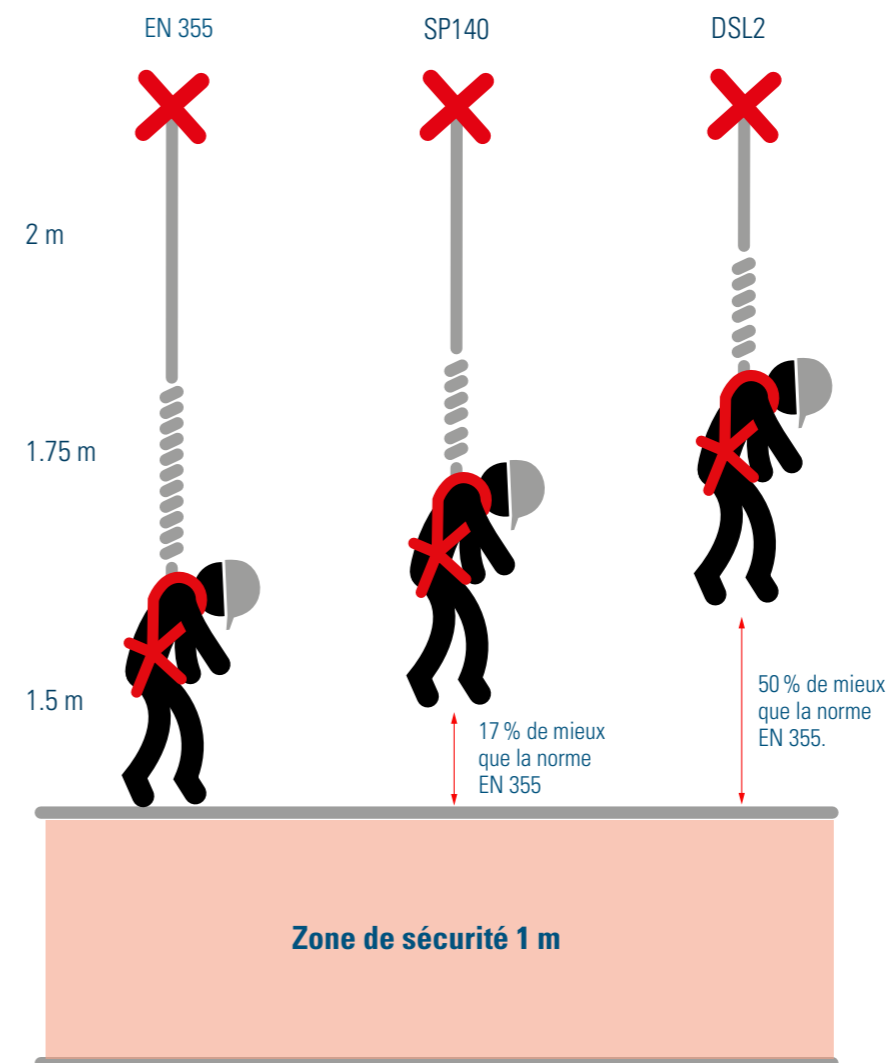



Saverline SpanSet® - Vous pouvez compter sur ces antichutes de type rétractable

Les antichutes Saverline EN 360:2002

sont fabriqués pour une durabilité maximale avec une technologie supérieure pour les exigences du lieu de travail. Tous les composants garantis du fonctionnement sûr de l'équipement sont fabriqués à partir de matériaux galvanisés ou en acier inoxydable tels que l'aluminium ou l'acier inoxydable ainsi qu'en plastique résistant aux chocs. Cette construction robuste garantit que les antichutes Saverline fonctionnent toujours de façon fiable. Les antichutes rétractables Saverline fonctionnent de la même manière que les ceintures de sécurité des voitures. Un ressort de rappel maintient la sangle ou le câble métallique tendu à tout moment, de sorte que l'appareil puisse réagir immédiatement en cas de chute sans relâchement de la corde. Lorsque la vitesse de travail est dépassée (environ 1,5 m / sec.), les forces centrifuges engagent les cliquetis qui libèrent le système de freinage. L'absorption d'énergie requise pour les dispositifs de sécurité en hauteur est obtenue par un nouveau type de système de freinage (frein à disque), qui ne peut être réglé que de l'intérieur. Comme vous pouvez le voir dans l'illustration ci-dessous, les valeurs des forces maximales d'arrêt des chutes en cas de chute sont donc nettement inférieures à la limite de 6 kN spécifiée par la norme EN.

Testé sur les bords selon la norme VG11

Les antichutes rétractables Saverline sont en outre testées selon les exigences facultatives VG11 «test des bords». La sangle unique utilisée dans les dispositifs de sécurité en hauteur Saverline ne fait que 2,5 mm d'épaisseur, 25 mm de largeur et a une charge de rupture de 34 kN, un produit de haute technologie développé par les ingénieurs de SpanSet. La sangle Saverline a un noyau en Dyneema, ce qui assure le plus haut niveau de qualité dans cette application. En plus de la sangle unique utilisée dans les dispositifs antichute Saverline, SpanSet a travaillé avec un fabricant de câbles en acier galvanisé pour développer une procédure de test afin d'assurer la meilleure performance possible des dispositifs de câbles en acier galvanisé. La sangle et le câble d'acier galvanisé utilisés dans les antichutes de type rétractable assurent la sécurité de l'utilisateur en cas de chute sur une arête vive (r = 0,5 mm), comme une arête en acier lisse ou en béton brut. La fonctionnalité des antichutes de type rétractable est garantie en les testant dans des situations extrêmes (par exemple, chaleur, froid, humidité). Les antichutes Saverline offrent non seulement une qualité supérieure, mais ils répondent également aux normes de sécurité les plus récentes et les plus strictes au monde.

SpanSet® – Certified Safety

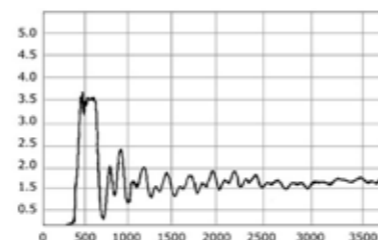

01 SÉCURITÉ ANTICHUTE

Appareil antichute Saverline

Caractéristiques et avantages des antichutes rétractables de type Saverline :

- Utilisation horizontale et verticale
- Testés sur les bords selon le VG11
- Absorption d'énergie par système de freinage innovant
- Boîtier léger et résistant aux chocs

Antichutes Saverline avec sangle (EN 360)

Les antichutes Saverline avec boîtier plastique robuste et sangle sont homologués pour une utilisation verticale et horizontale. Le point de suspension pivotant en fonte d'aluminium de Ø 16 mm empêche la sangle de se tordre et est fourni avec un mousqueton pivotant avec indicateur de chute. La sangle de 25 mm de large incorporée dans l'antichute de type rétractable a été soumise à un essai de chute par-dessus le bord et a satisfait aux exigences d'essai supplémentaires de la norme VG11 CNB/P/11.060 pour EN 360.

Article	Poids [env. kg]	Longueur sangle [m]	Dimensions [mm]			Prix
			L	B	T	
2002108	1,2	3,5	326	104	78	241.–
2002110	1,8	7	300	165	80	397.–
2002112	3,4	12	370	195	95	587.–



Antichutes Saverline avec câble d'acier galvanisé (EN 360)

Les antichutes Saverline avec boîtier plastique robuste et câble d'acier galvanisé sont agréés pour une utilisation verticale et horizontale. Le point de suspension pivotant en fonte d'aluminium de Ø 16 mm empêche la torsion du câble d'acier et est fourni avec un mousqueton pivotant avec indicateur de chute. Le câble métallique de Ø 4,8 mm incorporé dans l'antichute a été soumis à un essai de chute par-dessus le bord et a satisfait aux exigences d'essai supplémentaires de la norme VG11 CNB/P/11.060 pour EN360.

Article	Poids [env. kg]	Longueur sangle [m]	Dimensions [mm]			Prix
			L	B	T	
2002107	1,9	3	390	104	78	241.–
2002109	2,5	6	420	145	80	364.–
2002111	4,9	12	500	195	95	578.–



Antichute à rappel automatique très léger avec boîtier en aluminium (EN 360)

Surtout pour travailler dans des nacelles, grâce à une réduction des forces sur le point d'ancrage à moins de 3 kN = env. 300 kg. Le dispositif est approuvé avec une chute sur des bords doubles (2 x ≥ 0,5 mm).

Article	Poids [env. kg]	Longueur sangle [m]	Dimensions [cm]			Prix
			L	L	P	
2002361	0,96	1,8	24	8,4	6,1	178.–

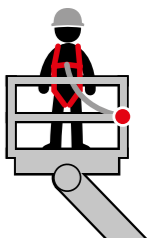
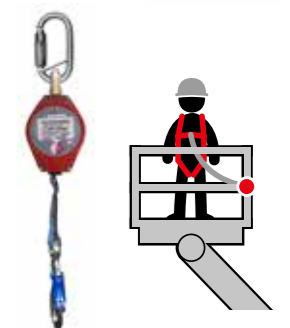

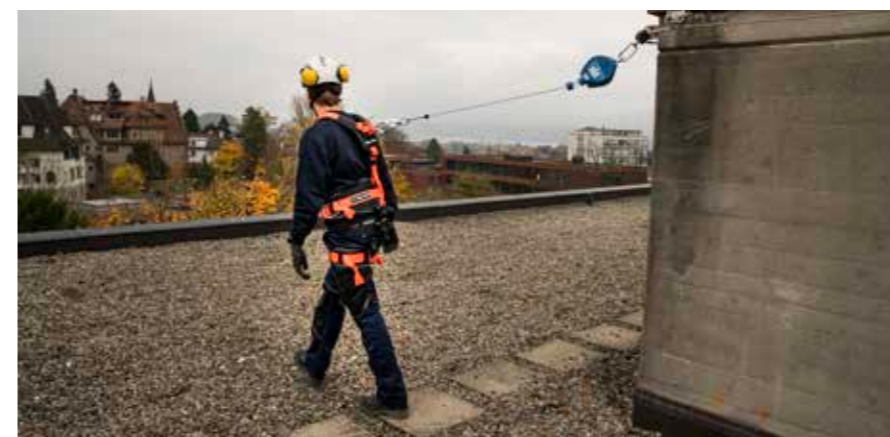

Service et partenariat

Les inspections sont essentielles pour s'assurer que votre équipement antichute fonctionne correctement. Une fois par an, un expert doit donc procéder à une inspection complète de vos antichutes de type rétractable et de tous les autres équipements de protection contre les chutes. SpanSet® est certifié pour effectuer les inspections nécessaires afin de s'assurer que votre équipement fonctionne correctement. Notre personnel hautement qualifié peut effectuer l'inspection et l'entretien des équipements antichute, des installations fixes et des autres produits de protection contre les chutes.

Un équipement de protection contre les chutes en bon état de fonctionnement est essentiel pour toute personne travaillant en hauteur. Nous sommes très attentifs à l'état des équipements de protection contre les chutes et nous remplaçons tout élément endommagé. Après l'inspection finale de chaque composant, SpanSet® enregistre les résultats et la date dans un journal d'inspection.

SpanSet® propose également des formations et des conseils techniques pour gérer vos propres exigences en matière de sécurité. Toutefois, dans certains cas, il est préférable de faire appel à un prestataire de services extérieur pour assurer l'ensemble de cette fonction. Avec cette approche, SpanSet® délègue la responsabilité de tous les aspects des services. Nous pouvons vous fournir un contrat de service qui répond à vos besoins.

Partenariat à long terme avec IKAR

Nous avons un partenariat de plusieurs décennies avec la société IKAR. Nous pouvons donc acheter et entretenir toute la gamme d'équipements antichute d'IKAR. Demandez-nous, nous serons heureux de vous conseiller.

SpanSet® – Certified Safety

Antichute à rappel automatique très léger avec boîtier en plastique (EN 360)

Avec **sangle** en fibres à haute performance de 25 mm de largeur. Adapté pour les chantiers. Avec mousquetons tournants et indicateur de chute. Les appareils sont testés pour une chute sur un bord ($r \geq 0,5$ mm).

Article	Poids [env. kg]	Longueur sangle [m]	Dimensions [cm]			Prix
			L	L	P	
HWB2,8	1,05	2,8	273	94	69	209.–
HWPB5,5	1,5	5,5	300	130	780	363.–
HPB9	2,3	9	335	168	88	480.–
HPB15	5,2	15	68	22,5	10	669.–

(FB)



Antichute à rappel automatique très léger avec boîtier en plastique (EN 360)

Avec **câble en acier** galvanisé. Adapté pour les chantiers. Avec mousquetons tournants et indicateur de chute. Les appareils sont testés pour une chute sur un bord ($r \geq 0,5$ mm).

Article	Poids [env. kg]	Longueur câble [m]	Dimensions [cm]			Prix
			L	L	P	
HWPS4,5	2,7	4,5	400	130	780	299.–
HWPS9	3,7	9	455	160	85	513.–
HWPS18	6,9	18	540	220	970	652.–
HWPS24	8,4	24	557	250	970	850.–

(FB)



Antichute à rappel automatique robuste en aluminium (EN 360)

Avec **câble en acier** galvanisé $\varnothing 5$ mm (* avec câble en inox). Adapté pour les chantiers. Avec étrier et mousqueton tournant. Les appareils sont testés pour une chute sur un bord ($r \geq 0,5$ mm).

Article	Poids [env. kg]	Longueur câble [m]	Dimensions [cm]			Prix
			L	L	P	
H 9,5*	5,6	9,5	45	20	10	620.–
H 12	5,9	12	45	20	10	600.–
H 18	9,5	18	55	24	10	706.–
H 24	13,5	24	63	27,5	11	910.–
H 33	18	30	64	32	12	997.–
H 42	27,2	42	75	37	12	1555.–
H 65	38	65	780	390	150	2350.–

(FB)



HWPB 5,5

HPB





Ligne de vie verticale à dispositif d'arrêt de chute (EN 353-2)

Ligne de vie verticale. Légère et maniable. Corde semi-statique polyamide (Kernmantel) Ø 11 mm avec stop-chute démontable (CVL-BUDDY), liaison (CVL-VL), et mousquetons aluminium. Sac de transport et élingue d'ancrage inclus

Article	Poids [env. kg]	Longueur [m]	Prix
CVL-15	2,5	15	410.-
CVL-20	2,9	20	430.-
CVL-VL	0,5	0,4	80.-
CVL-BUDDY	0,4	-	195.-
CVL-ES15	Corde de rechange	15	171.-
CVL-ES20	Corde de rechange	20	191.-

(AC)



Cordes de sécurité SpanSet® - Votre connexion sécurisée

Les cordes de sécurité SpanSet® sont des cordes à manteau Kernmantel qui résistent aux intempéries et sont équipées d'un dispositif antichute ou d'un raccourcisseur de corde. Selon la conception, il s'agit d'une corde de sécurité verticale qui protège l'utilisateur contre les chutes ou d'une corde de retenue horizontale qui, lorsqu'elle est utilisée correctement, empêche l'utilisateur de pénétrer dans des zones où il y a un risque de chute. En outre, certaines cordes de sécurité peuvent également être utilisées comme système de maintien pour le positionnement sur le lieu de travail.

Lors du développement de nos cordes de sécurité, l'accent a été mis sur la simplicité d'utilisation, dans le but d'éliminer à l'avance les éventuelles erreurs des utilisateurs. Par exemple, nous livrons toujours nos cordes de sécurité entièrement assemblées. Cela permet d'éviter qu'un utilisateur n'insère incorrectement la corde de Kernmantel. Un autre exemple est notre raccourcisseur de corde, qui peut être utilisé d'une seule main. Cela vous permet de régler la longueur de corde souhaitée tout en ayant une main libre pour les outils ou tout autre chose.

Cordes de sécurité légères - Sans absorbeur d'énergie en sangle

En général, aucun absorbeur d'énergie n'est nécessaire pour les systèmes de retenue et de maintien, sauf si vous utilisez votre système de maintien dans une zone présentant un risque de chute. Dans ce cas, des lignes antichute sont également utilisées. Nos cordes de sécurité verticales ne nécessitent pas non plus d'absorbeur d'énergie. L'allongement de la corde en Kernmantel et le court temps de réaction du dispositif antichute sont suffisants pour absorber les forces qui se manifestent. Lorsque l'on travaille sur des structures verticales telles que des échelles ou des mâts, il n'y a pas de chute libre mais seulement un glissement de la structure (par exemple une échelle). Ces forces sont beaucoup plus faibles que lors d'une chute réelle. Nous n'utilisons donc pas d'antichute et nous allégeons votre équipement.

SpanSet® - Certified Safety

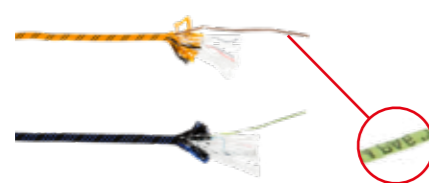

Chaque corde SpanSet® est marquée d'un numéro de série unique, en plus de l'année de fabrication, ainsi la traçabilité de chaque corde est garantie. À l'intérieur de nos cordes, un fil traceur de couleur indique la norme EN et le type de chaque corde.



Dispositif d'arrêt de chute amovible
CVL-BUDDY



Liaison CVL-VL

Corde de retenue horizontale avec raccourcisseur (EN 358)

Corde semi-statique polyamide (Kernmantel). Ø 11 mm avec mousquetons à fermeture automatique (visser/fermer) et liaison (env. 70 cm).

Article	Poids [env. kg]	Longueur [m]	Prix
CHL-10	2,0	10	295.-
CHL-15	2,3	15	315.-
CHL-20	2,6	20	335.-
CHL-VL	Liaison	0,5	73.-

(AC)





Corde de retenue horizontale avec raccourcisseur (EN 358 + EN 795)
 Type «Grillon» L52 : corde polyamide avec dispositif de réglage et mousqueton de sécurité (peut être utilisée comme ligne horizontale selon EN 795). Ne pas utiliser comme protection antichute.

Article	Poids [env. kg]	Longueur [m]	Prix
L52H-10	1,4	10	197.–
L52H-15	1,8	15	213.–
L52H-20	2,2	20	229.–



(E)



Corde de maintien réglable (EN 358)
 Type «Grillon» L52 : corde polyamide avec dispositif de réglage et 2 mousquetons. Si risque de chute, utiliser avec une longe stop-chute ou un cordon amortisseur (par ex. FAF01C10). Ne pas utiliser comme protection antichute.

Article	Poids [env. kg]	Longueur [m]	Prix
L52-2	0,5	2	190.–
L52-3	0,6	3	193.–
L52-5	0,7	5	199.–



(AC)



Corde de maintien réglable renfort en câble métallique (EN 358)
 pour le positionnement pendant le travail d'entretien des arbres.
 Le MICROFLIP est une corde réglable avec renfort en câble métallique qui réduit le risque de rupture de la corde et facilite les mouvements sur le tronc. La couleur jaune est clairement visible. Vous trouverez des mousquetons assortis à la page 356.

Article	Poids [env. kg]	Longueur [m]	Prix
2002133	1,1	4	202.–



(E)

Corde de maintien réglable (EN 358)
 «CLIMA» corde polyamide avec dispositif de réglage et 2 mousquetons en aluminium. Si risque de chute, utiliser avec une longe stop-chute ou un cordon amortisseur (par ex. FAF01C10). Ne pas utiliser comme protection antichute.

Article	Poids [env. kg]	Longueur [m]	Prix
CWPC-2	0,8	2	232.–
CWPC-3	1,0	3	236.–



Longe (EN 354)
 Corde dynamique pour travail en maintien et travail de retenue. Peut être utilisée pour arrêt de chute si munie d'un absorbeur d'énergie (seulement VM1).

Article	Poids [env. kg]	Longueur [m]	Prix
VM1	0,2	1	25.–
VM2	0,3	2	30.–

(E)



Accessoires pour cordes de sécurité
Protection de corde avec Velcro SKS
 protection pour corde antichute, verte, avec Velcro. Longueur 75 cm, largeur à plat 0,55 cm.

Plaque de protection de bord 42-Z3
 en acier inoxydable, angle de 90°. Câble de sécurité et mousqueton inclus.

Article	Poids [env. kg]	Longueur / Dimensions [m]	Prix
SKS	0,7	1	29.– (AC)
42-Z3	1,0	150 x 120 x 3	49.– (BC)



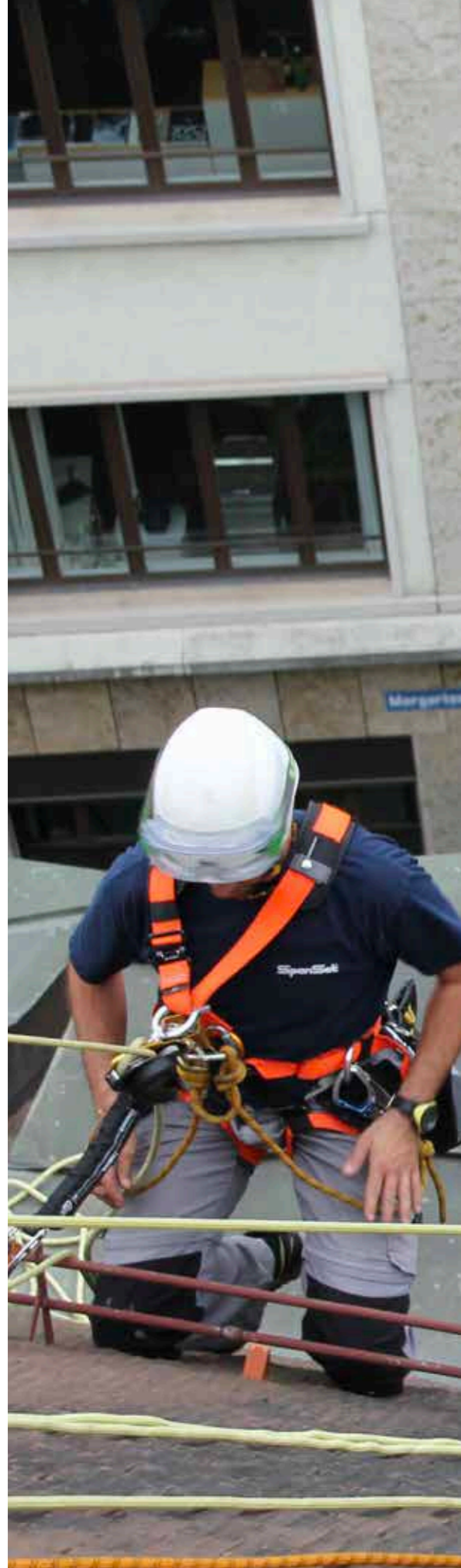

Travailler sur une corde en suspension

Lorsque l'on travaille sur une corde suspendue, il est essentiel que l'utilisateur connaisse et comprenne à la fois les différents types d'équipement et les techniques et l'utilisation correcte des équipements de protection individuelle contre les chutes de hauteur. Sans formation, l'utilisation de cet équipement peut devenir un danger. Des règles claires s'appliquent donc également.

En principe, un travail ne peut être effectué sur une corde suspendue que s'il n'existe pas d'autre moyen d'effectuer le travail avec moins de risques. Par exemple, s'il n'est pas possible de mettre en place des mesures de protection collective. Cela comprend la protection latérale ou les échafaudages de façade, mais aussi des aides telles que les hélicoptères ou les plates-formes de travail aériennes.

Seules les personnes formées peuvent travailler sur la corde en suspension. En outre, le travail doit toujours être effectué par deux personnes formées. Une personne supervise le travail et est formée pour effectuer un sauvetage en cas d'urgence. Chaque personne doit travailler sur au moins deux cordes qui sont attachées séparément l'une de l'autre.

SpanSet® – Certified Safety



Corde «Kernmantel» (EN 1891)

Solide et semi-statique

Article	Poids [env. kg]	Ø [mm]	Longueur [env. m]	Couleur	Prix
ROPE10,5/50	3,3	10,5	50	orange/noir	195.–
ROPE10,5/100	3,6	10,5	100	orange/noir	390.–
ROPE11/30	2,2	11	30	blanc/noir	114.–
ROPE11/50	3,6	11	50	noir/bleu	177.–

ROPE11/30 avec boucle d'un côté, emballée dans un carton. Les autres types emballés dans un plastique.

(E)

Antichutes mobiles sur corde

Appareils de descente, remontée ou blocage, s'utilisent sur corde, peuvent être combinés avec un absorbeur.

Article	Poids [env. kg]	Fonction	Pour corde [Ø]	Prix
CROLL	0,85	Bloqueur sternal	8-13	54.–
ASAP	0,37	Antichute mobile sur corde	10-13	194.–
ASAP LOCK	0,42	Antichute mobile sur corde avec fonction de blocage	10-13	234.–
ID20S	0,53	Descendeur auto-freinant avec fonction anti-panique	10-11,5	221.–

(E)

Absorbeurs

Les antichutes compacts qui doivent être utilisés en combinaison avec un antichute (ASAP ou ASAP LOCK). L'article L57 peut être utilisé pour le sauvetage de deux personnes avec une charge allant jusqu'à 250 kg.

Article	Poids [env. kg]	Fonction	Prix	Prix
L7140	0,11	Absorbeur d'énergie pour ASAP version européenne ou ASAP LOCK	38.–	38.–
L071CA	0,21	Absorbeur d'énergie pour ASAP ou ASAP LOCK	43.–	43.–

(ED)

Siège PODIUM

Siège conçu pour suspension prolongée. Les côtés rigides empêchent les sangles de se couper dans les cuisses. La sangle de suspension est réglable avec des doubles boucles auto-bloquantes pour une position de travail stable et confortable. Ne peut être utilisé qu'avec un harnais de sécurité.

Article	Poids [kg]	Boucle à outils	Prix
S 70	1,17	3	171.–

(ED)

01 SÉCURITÉ ANTICHUTE

Corde Kernmantel et accessoires



CROLL



ASAP



ASAP LOCK



ID20S



L7140

L071CA





Élingues SpanSet® - Légères, souples et rapides à monter

Souvent, il n'existe pas de point d'ancrage permanent auquel se fixer avec un équipement de protection individuelle contre les chutes de hauteur (EPIaC). En outre, tous les points d'ancrage ne sont pas adaptés à l'utilisation d'EPIaC. Choisissez donc soigneusement votre point d'ancrage et vérifiez s'il peut absorber les forces qui peuvent se produire en cas de chute. À titre indicatif, un point d'ancrage doit avoir une résistance d'environ 10 kN, soit 1 tonne. Cette valeur s'applique à la fois au point d'ancrage et à la structure à laquelle il est fixé.

Nos élingues offrent une solution pour un point d'ancrage temporaire. Ces élingues légères et flexibles sont conçues comme une élingue ronde et ont été testées conformément à la norme EN 795. Cela signifie qu'elles sont agréées pour être utilisées avec des EPIaC. Dans notre gamme, vous trouverez différents types d'élingues, comme des versions spéciales pour échafaudages ou des élingues en corde de conception compacte. Cette dernière facilite la fixation des mousquetons et a toujours une résistance de 70 kN.

En outre, nous proposons également d'autres solutions pour la création d'un point d'ancrage temporaire. Il s'agit notamment de pinces pour poutres, de poutres d'ancrage et de connecteurs coulissants, mais aussi d'aides qui rendent possible l'installation d'un point d'ancrage temporaire.

SpanSet® – Certified Safety



Élingue d'ancrage (EN 795)

Élingue d'ancrage légère et maniable en polyester. Force de rupture 70 kN



L1

Article	Longueur L1 [m]	Prix
AP-AS1	1,0	23.-
AP-AS2	2,0	30.-
AP-AS3	3,0	39.-

(AC)



Élingue d'ancrage pour échafaudages / tuyaux (EN 795 / EN 566)

Élingue d'ancrage en polyester, avec fourreau de protection. Force de rupture 70 kN.



L1

Article	Longueur L1 [m]	Prix
AP-WP	0,6	35.-

(AC)



Élingue d'ancrage BMS (EN 795)

La nouvelle élingue d'ancrage du type BMS vous ouvrira de nouveaux horizons.

C'est la première élingue ronde sur le marché qui est aussi compacte et légère malgré sa résistance de 70 kN. L'accrochage des mousquetons est beaucoup plus facile grâce à sa forme en tuyau (section ronde).



L1

Article	Longueur L1 [m]	Prix
AP-BMS1	1,0	49.-
AP-BMS1,5	1,5	56.-
AP-BMS2	2,0	66.-

(BC)



Élingue d'escalade (EN 566)

en polyester, rupture 3500 daN.



L1

Article	Largeur [cm]	Longueur [cm]	Prix
CSW25-30	25	30	14.-
CSW25-60	25	60	16.-
CSW25-90	25	90	18.-
CSW25-120	25	120	20.-

(AC)



Lignes de vie horizontales en sangle

Installation temporaire de SpanSet®

Nous nous ferons un plaisir d'installer pour vous le système de fixation horizontale temporaire HSL. Notre équipe expérimentée planifie et met en œuvre l'installation pour vous et vous soutient dans l'élaboration de solutions appropriées.



SpanSet® Sangle horizontale

Cette ligne horizontale temporaire procure une grande liberté de mouvement lors de travaux en hauteur et est le premier choix pour protéger 1 seul utilisateur. Elle doit être fixée à deux points d'ancrage résistant à au moins 15 kN (env. 1500 kg) et tendue à la main, grâce au tendeur à cliquet, jusqu'au marquage indiquant 250 daN sur l'indicateur de tension TFI. La sangle est livrée dans un sac à bandouillère très pratique. Le système est disponible avec deux types d'extrémité différentes. La version avec crochet de sécurité tournant garantit un positionnement automatique de la sangle. Cela facilite une installation correcte du système.

Système de sécurité temporaire pour sécuriser 2 personnes

Les lignes de sécurité horizontales HSL peuvent aussi être employées pour sécuriser 2 personnes. Dans ce cas, il faut doubler la capacité des points d'ancrage à 30 kN (env. 3000 kg).

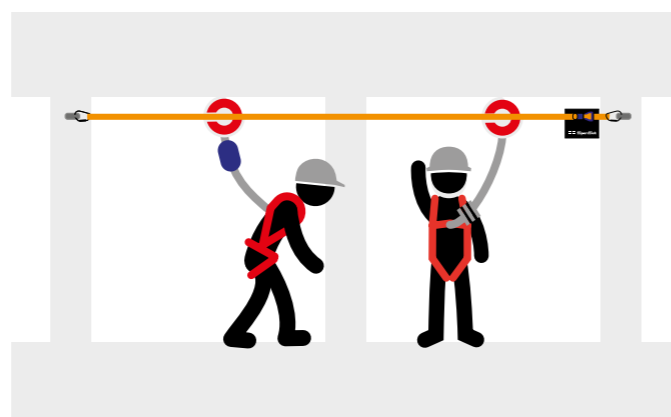
SpanSet® – Certified Safety**Sangle horizontale «ERGO LINE» (EN 795)**

Cette ligne horizontale temporaire procure une grande liberté de mouvement lors de travaux en hauteur et est le premier choix pour protéger 1 seul utilisateur. Elle doit être fixée à deux points d'ancrage résistant à au moins 15 kN (env. 1500 kg) et tendue à la main, grâce au tendeur à cliquet, jusqu'au marquage indiquant 250 daN sur l'indicateur de tension TFI. La sangle est livrée dans un sac à bandouillère très pratique.

Article	Poids [env. kg]	Longueur [m]	Extrémités	Prix
HSL-KK	5,2	20	Mousquetons	269.–
HSL-HH	5,8	20	Crochets de sécurité tournants	375.–

(AC)

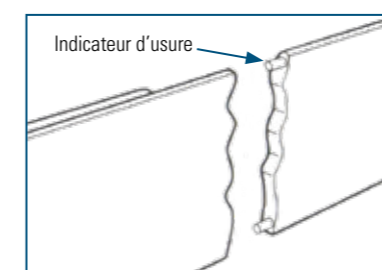

Le HSL a un indicateur d'usure intégré. Cela permet à l'utilisateur d'évaluer l'état de la sangle horizontale. Si le fil de contrôle noir est exposé, le HSL ne peut plus être utilisé.

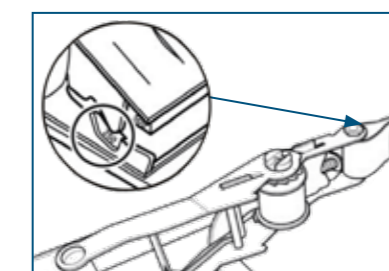

L'indicateur de pré-tension intégré indique à l'utilisateur si la HSL a été tendue correctement. Lors du calcul de l'espace libre requis, il est important que l'utilisateur connaisse la pré-tension de la HSL.



HSL-KK



HSL-HH

Pour une installation complète de la sangle horizontale temporaire, vous avez besoin:

1 x système de fixation horizontale temporaire de type HSL-KK ou HSL-HH

Variante avec points d'attache :

2 x points d'ancrage de type Quattro, voir page 341

Variante avec frondes :

2 x élingue type AP-AS, dans la longueur appropriée, voir page : 337

Des accessoires de conection et de liaison :

1-2 x longes d'amortissement, voir page 323 ou appareil antichute à rappel, voir page 327.

Lorsque vous choisissez vos longes, assurez-vous que les mousquetons ont une base de crochet suffisamment large.



SpanSet® Points d'ancrage

Développés par SpanSet®, les points d'ancrage «Quattro» et «Duo» rendent très simple la mise en place d'un système d'arrêt de chute efficace. Un trou suffit et tout est déjà prêt pour le montage d'un point d'ancrage SpanSet®.

Le nouveau point d'ancrage « Duo » est homologué EN 795:2012 pour 2 personnes et est en acier inoxydable comme son grand frère « Quattro ». Le « Quattro » est le seul point d'ancrage du marché pouvant être utilisé par 4 personnes à la fois. Autant de personnes ne travaillent jamais sur un espace aussi exigu. Possible, mais le « Quattro » a un avantage sur les points d'ancrage conventionnels. Pour une utilisation par 3 personnes, il existe toujours un œillet libre pour y fixer un système de sauvetage. Grâce au montage simple et l'excellent rapport performance/prix, nos nouveaux points d'ancrage sont le tout premier choix quand il s'agit de garantir un ancrage sûr.

La qualité et l'efficacité d'un système antichute dépend, entre autres, de la force et de la qualité du point d'ancrage où les moyens de sécurisation sont fixés.

Il est donc extrêmement important que par ex., la ligne antichute, le dispositif amortisseur de chute ou l'appareil antichute soient fixés à un point d'ancrage suffisamment fort. La norme européenne EN 795 stipule qu'elle doit supporter une charge de 10 kN (environ 1000 kg).

Si le support existant ne peut pas absorber ces charges ou ne doit pas être foré directement, nous avons développé des plaques d'ancrage d'extrémité, qui permettent toujours l'utilisation du système.

SpanSet® – Certified Safety

Point d'ancrage «DUO» pour 2 personnes (EN 795)

Le nouveau point d'ancrage «DUO» de SpanSet® est conçu pour la sécurisation de 2 personnes et est adapté pour le montage sur le béton, l'acier et le bois. Que ce soit comme un point d'ancrage temporaire lors de la construction ou comme composant d'un système de sécurité permanent, le point d'ancrage en acier inoxydable 1.4404 «DUO» est toujours le premier choix.

Article	Poids [kg/pièce]	Trou pour vis	Dimensions [mm]			Unité d'emballage [pièce]	Prix par UE
			L	B	T		
2002103	0,2	M16	120	60	35	1	65.–
2002105	0,2	M16	120	60	35	5	295.–

(FB)



Point d'ancrage «QUATTRO» pour 4 personnes (EN 795)

Le nouveau point d'ancrage «QUATTRO» de SpanSet® est conçu pour la sécurisation de 4 personnes et est adapté pour le montage sur le béton, l'acier et le bois. Que ce soit comme un point d'ancrage temporaire lors de la construction ou comme composant d'un système de sécurité permanent, le point d'ancrage en acier inoxydable 1.4404 «QUATTRO» est toujours le premier choix.

Article	Poids [kg/pièce]	Trou pour vis	Dimensions [mm]			Unité d'emballage [pièce]	Prix par UE
			L	B	T		
2002102	0,3	M16	120	120	35	1	78.–
2002104	0,3	M16	120	120	35	5	360.–

(FB)

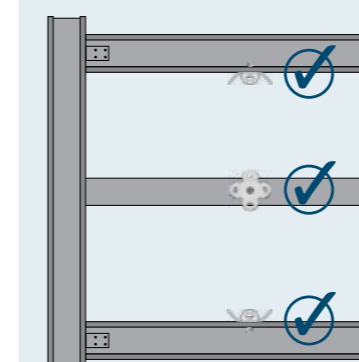

Caractéristiques et avantages des points d'ancrages «Quattro» et «Duo»

- Les points de fixation ont été testés pour le montage en hauteur, latéral et au sol. Le Duo ou Quattro est fermement vissé au support et ne doit pas pouvoir tourner.
- Ne nécessite qu'un seul trou avant l'installation et peut donc être installé rapidement et facilement.
- Compatible avec différents matériaux de montage tels que des vis d'ancrage pour le béton ou à boulons avec contre-écrou V4A. La charge maximale pouvant être transférée de l'ancrage à la structure est de 14 kN pour le Duo et 18 kN pour le Quattro.



Plaque avec 4 fentes et 4 chanfreins, galvanisée, 1 x filetage intérieur M16 et 4 x filetage intérieur M12

Plaque de fixation en acier de haute qualité (EN 795)

Cette plaque de fixation est certifiée EN avec le point d'ancrage LW8016 qui peut être sollicité sur tous les côtés avec au moins 10 kN et peut être montée verticalement ou horizontalement. Il est conçu pour deux utilisateurs. Ce point d'ancrage est monté avec quatre points de fixation. En combinaison avec la contreplaque LWS40011, il peut être monté sur le bois et les maçonneries.

Article	Dimensions [mm]			Prix
	Longueur	Largeur	Épaisseur	
LWS40005-16	250	150	15	519.-
LWS40005	Plaque d'ancrage sans ancrage Duo			300.-
LWS40011	Contreplaque			300.-

(E)

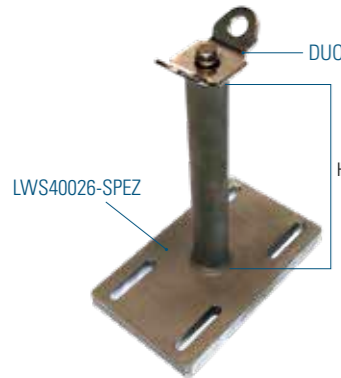

Point d'ancrage pour toit en pente (EN 795)

L'ancrage de toit LWS40026 peut être utilisé comme point d'ancrage solitaire, comme point intermédiaire ou d'extrémité d'un système d'ancrage (livraison sans matériel de montage). Potelet Ø 40 mm. La plaque de base (170 x 100 x 20 mm) a 4 trous de 13 mm pour le montage avec des vis M12. Acier galvanisé.

Article	Dimensions [mm]			Prix
	Longueur	Largeur	H	
LWS40026S-30	250	150	300	399.-
LWS40026-SPEZ-1	Potelet seul sans DUO			335.-

(E)

Crochet pour toit en pente (EN 795, EN 517)

Crochet à montage rapide, certifié selon EN 517 et EN 795, éprouvé pour l'isolation sur chevrons. 2 vis de montage zinguées de 8 x 220 mm incluses.

Article	Matériaux	Couleur	Prix
SDH02	Acier zingué	gris	108.-
SDH02A	Acier zingué	anthracite	108.-
SDH02B	Acier zingué	brun	108.-
SDH02R	Acier zingué	rouge	108.-

(E)

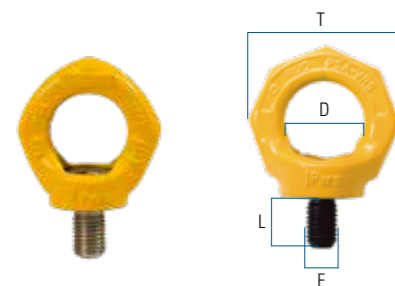
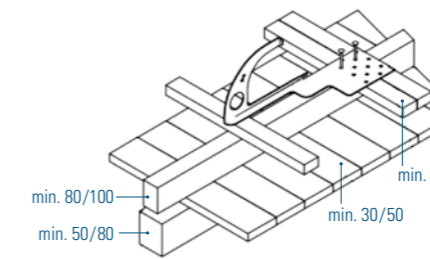
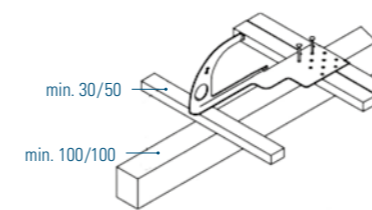

Point d'ancrage «StarPoint» (EN 795)

Point d'ancrage à monter dans les filetages intérieurs en acier M12, pivotant et donc toujours bien orienté dans le sens de la traction. Pour l'utilisation prolongée en extérieur, l'innox est conseillé.

Article	Capacité	Matériaux	Dimensions [mm]				Prix
			D	E	T	L	
VRS-PSAM12	1 personne	G8	30	M12	56	18	56.-
VRS-PSAM16	2 personnes	G8	35	M16	65	24	64.50
VRS-PSIN12	1 personne	Inox	30	M12	56	18	92.50
VRS-PSIN16	2 personnes	Inox	35	M16	65	24	110.50

(E)

Point d'ancrage de toit (EN 795 type A)

Pour la fixation à des structures porteuses en bois d'une section minimale de 80 x 80 mm et d'une capacité portante de 1 t. Y compris le matériel de fixation de 32 clous. Convient à la fixation d'une personne avec un support approprié et une installation correcte.

Article	Matériau	Couleur	Prix
RTA32	Acier galvanisé	bleu	99.-

(BC)

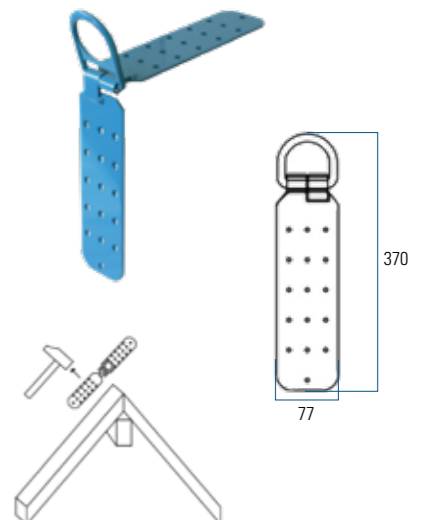



Point d'ancrage mobile, pivotant (EN 795:2012)

Le point d'ancrage MAP est mobile et détachable (verrouillé pendant l'utilisation). Il sécurise 2 personnes avec un équipement de protection individuelle. Les chevilles de réception MAP-H sont fixés dans le mur et sont idéalement recouvertes d'un couvercle, lorsqu'elles ne sont pas utilisées.

Article	Ø cheville [mm]	Poids [g]	Prix
MAP	24	300	380.-



Cheville de réception pour point d'ancrage MAP (EN 795 A)

Elles sont fixées dans le mur et sont recouvertes d'un couvercle lorsqu'elles ne sont pas utilisées. Acier inox V2A. Colle d'injection et capuchons en rouge et blanc inclus.

Article	Longueur [mm]	Filetage	Prix
MAP-H100	100	M24	75.-
MAP-H150	150	M24	41.-
MAP-H200	200	M24	79.-

Lorsqu'il n'est pas utilisé, le manchon de réception caché sous le capuchon pour se fondre dans le décor.

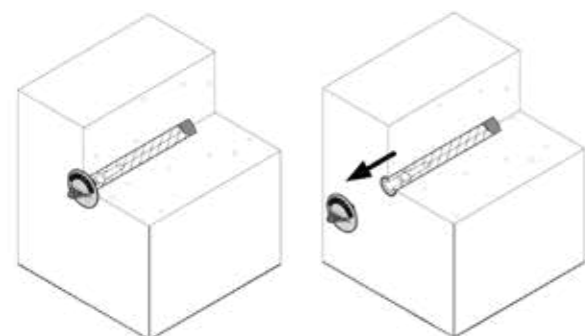

Les points d'arrêt amovibles ne sont utilisés que ponctuellement et sont emportés après leur emploi pour qu'aucun tiers non-habilité ne puisse y accéder.

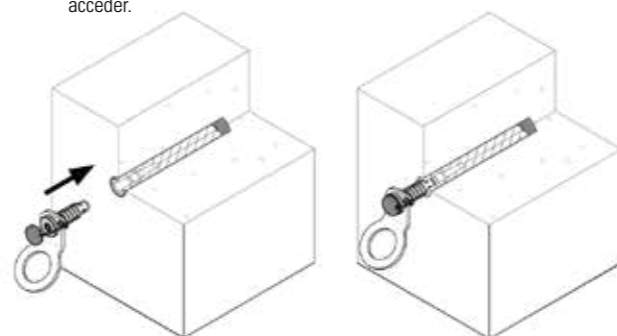

Point d'ancrage mobile, pivotant (EN 795)

Point d'ancrage détachable et pivotant pour 2 personnes. La cheville d'ancrage se fixe dans le béton avec une colle d'injection ou se visse sur les constructions en acier avec un boulon (MAP-SH 100). Boulon à roulement à billes avec anneau rotatif, cheville et boulon à roulement à billes en acier inoxydable. (Voir tableaux plus bas pour les longueurs de chevilles d'ancrage).

Article	Ø cheville [mm]	Poids [g]	Prix
APM	24	300	249.-



Cheville d'ancrage pour acier
avec écrou et rondelle

Article	Longueur [mm]	Prix
APM-SH 100	100	40.-
APM-SH 150	150	43.-
APM-SH 200	200	46.-
APM-SH 250	250	49.-
APM-SH 300	300	52.-
APM-SH 350	350	55.-
APM-SH 400	400	58.-
APM-SH 450	450	61.-
APM-SH 500	500	64.-
APM-SH 550	550	67.-

Cheville d'ancrage pour béton
avec colle d'injection

Article	Longueur [mm]	Prix
APMH 100	100	39.-
APMH 150	150	41.-
APMH 200	200	43.-
APMH 250	250	46.-
APMH 300	300	48.-
APMH 350	350	51.-
APMH 400	400	53.-
APMH 450	450	56.-
APMH 500	500	58.-
APMH 550	550	61.-

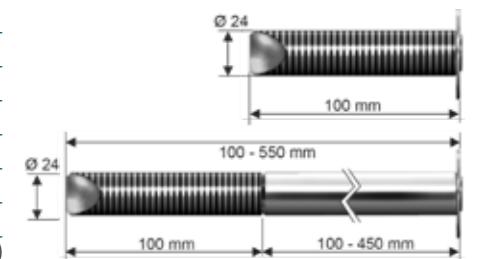

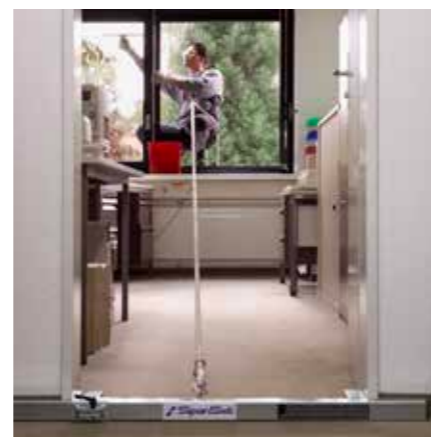

Poutrelle d'ancrage (EN 795)

Poutrelle en acier à fixer aux cadres de portes ou de fenêtres ou dans des maçonneries résistantes. Largeur pour 1 personne à 110 cm; largeur pour 2 personnes à 90 cm. **Sac de transport inclus.** Réglage facile. Extrémité de contact protégée par du plastique. Diamètre intérieur de l'anneau d'accrochage env. 35 mm.

Article	Poids [env. kg]	Longueur [cm]	Prix
TA125	5	150	298.–

(BC)



Ancrage mobile (EN 795)

Ancrage mobile en aluminium avec anneau de fixation pour 1 personne. À monter ou suspendre sur poutre métallique. Prise en main très facile et rapide grâce au système de fermeture à boulon sécurisé.

Article	Poids [env. kg]	Pour largeur poutre [mm]	Prix
AP-BG90	1,7	90 – 350	505.–

(BC)



La longe télescopique avec crochet

La longe télescopique vous permet de placer une sécurisation (appareil antichute) à distance sans vous déplacer en hauteur. Prix sans appareil antichute.

Article	Description	Poids [env. kg]	Longueur [m]	Ouverture [mm]	Prix
AS8	Longe télescopique	2,8	2,5	–	590.–
AH63	Petit crochet	1,05	0,34	63	195.–
AH100	Grand crochet	1,48	0,44	100	210.–

(BC)



Chariot mobile / Pince fixe d'accrochage Corso (EN 795)

Chariot mobile d'accrochage pour sécuriser 1 personne. Se monte facilement sur diverses tailles de poutres grâce à la manivelle (démontable). Pince fixe d'accrochage «Corso» pour sécuriser 1 personne à une poutre.

Article	Poids [env. kg]	Pour largeur poutre [mm]	Prix
Rollbeam	10,5	90 – 220	475.–
LT1PSA	4,8	75 – 235	315.–

(BC)

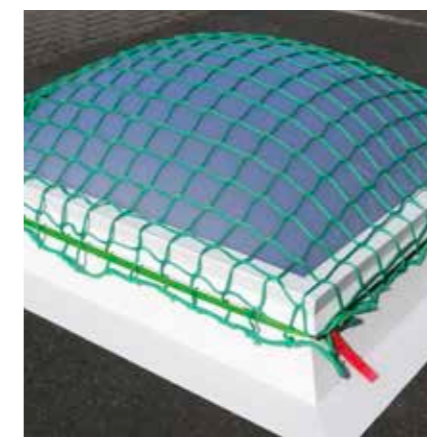
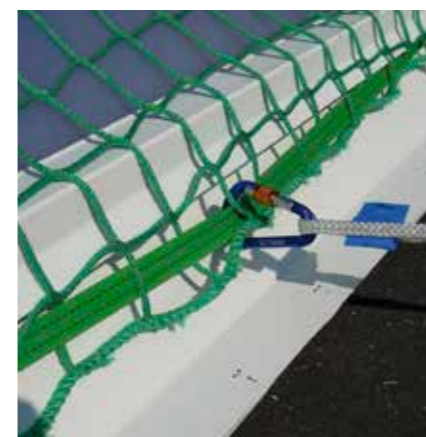

Filet de protection antichute (EN 795 + EN 1263-1)

en polypropylène haute résistance. Ce filet de protection antichute pour lanternaux permet de sécuriser les zones vulnérables sur les toits pour les équipes de maintenance. Une solution temporaire et portable pour la protection contre les chutes et comme point d'ancrage pour 1 personne.

Article	Longueur [m]	Largeur de maille [mm]	Prix
2002115	2 x 2	100	220.–
2002116	3 x 3	100	410.–

(C)



Comme l'absence de protection contre les chutes sur les dômes et puits de lumière peut occasionner de graves blessures ou même des accidents mortels, les mesures de protection mobiles comme les filets de sécurité deviennent de plus en plus importantes. Nos filets à dôme légers protègent de manière fiable les personnes chargées de l'entretien et du déneigement en hiver.

- Protection contre les chutes basée sur DIN EN 1263-1
- Dispositif d'ancrage selon DIN EN 795:1996 Classe B
- Homologation CE avec marquage CE

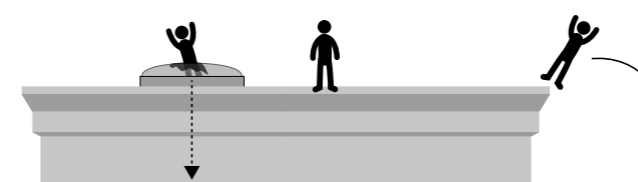

Danger : tomber dans le dôme, la fenêtre ou du bord du toit

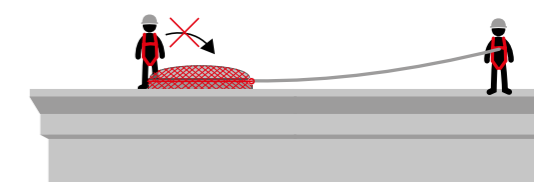

Sécurité : avec filet de protection et EPIaC

Bigshot



BIGW250

BIGW350



Bigshot

Catapulte pour lancer une ficelle attachée à un poids, jusqu'à une hauteur de 40 m, par-dessus un toit ou une branche pour pouvoir installer une corde d'escalade. Très pratique et précis.

Article	Description	Poids [env. kg]	Longueur [m]	Prix
BIGS	Bigshot	2,2	2,5	266.–

(E)

Bigshot - Corde de lancement

Article	Description	Poids [env. kg]	Longueur [m]	Prix
BIGL60	Ficelle 2,6 mm	0,2	60	28.–

(E)

Bigshot - Poids-lanceur

Article	Description	Poids [env. kg]	Longueur [m]	Prix
BIGW350	Poids lanceur	0,35	–	36.–
BIGW250	Poids lanceur	0,25	–	32.–

(E)

Bigshot - Élastique de rechange

Article	Description	Poids [env. kg]	Longueur [m]	Prix
EG-BIGS	Élastique de rechange	0,5	–	56.–

(E)

Formation et perfectionnement

Qu'il s'agisse de travail en hauteur, dans des espaces confinés ou lors d'opérations de sauvetage et de récupération, il est essentiel que l'utilisateur connaisse et comprenne à la fois les différents types d'équipement, les techniques et l'utilisation correcte des équipements de protection individuelle contre les chutes de hauteur. Sans formation, l'utilisation de cet équipement peut devenir dangereuse.

Nous proposons la formation de base d'une journée sur la protection contre les chutes exigée par la Suva, aussi bien dans notre centre de formation à Oetwil am See que dans vos locaux.

But

Former les personnes travaillant en hauteur et leurs cadres en leur inculquant les bases et les techniques leur permettant d'effectuer leurs tâches en sécurité grâce et avec les équipements de protection individuelle (EPI).

Indiqué pour

Toutes les personnes travaillant en hauteur ou qui sont intéressées ou amenées à utiliser des harnais et des éléments de retenue et de protection anti-chute.

Contenu

Lois, normes et directives. Règles de base. Présentation du matériel. Choix du matériel. Contrôle et entretien. Cas et essais pratiques. Recommandations. Les cours sont donnés par des formateurs expérimentés.

Prestations

Formation, déjeuner, documentation, certificat.

Justificatif

Certificat de formation.

Reconnaissance

La formation couvre les exigences élaborées dans le projet antichute.ch avec la SUVA.

Durée

1 jour.





Casques de sécurité SpanSet® - Protection de la tête pour une sécurité maximale

Le rôle des casques de sécurité est de protéger contre les dangers causés par les chutes ou les objets en mouvement. Toutefois, les casques de sécurité n'offrent la meilleure protection que s'ils sont adaptés à l'activité concernée et à ses exigences. Cependant, le risque de blessure à la tête ne peut pas toujours être évalué de manière fiable. Par conséquent, en cas de doute, portez toujours une protection de la tête qui offre une protection fiable. Cela est également exigé par l'Ordonnance sur les travaux de construction (OTConst).

Il n'est pas facile de répondre à la question du bon casque de sécurité, car il existe une protection de la tête adaptée à chaque emploi. Mais une chose est clairement prescrite : s'il y a un risque de chute, il faut un casque avec une jugulaire ! Un casque avec une jugulaire doit également être utilisé lorsque l'on travaille au-dessus de la tête. Cependant, un facteur ne doit pas être sous-estimé : le confort. Une protection de la tête qui n'est pas confortablement posée sur la tête ne sera pas portée.

Le nouveau casque de sécurité industriel haute performance selon la norme EN 14052 de SpanSet® a été développé pour couvrir le plus large éventail possible d'applications. Outre une protection accrue contre les chocs et une meilleure résistance à la pénétration, nos casques de sécurité offrent également des avantages en termes d'ergonomie et de confort. Les casques de sécurité peuvent également être équipés d'accessoires supplémentaires tels que des protections pour les yeux et les oreilles.

Notre gamme de casques de sécurité comprend également des casques d'escalade conformes à la norme EN 12492 et les accessoires correspondants. Une évaluation des risques permet de déterminer quel casque répond à vos besoins.

SpanSet® – Certified Safety

01 SÉCURITÉ ANTICHUTE

Casque



Casque industriel de sécurité haute performance TALGAR (EN 14052)

Réglage rapide et précis de 51 à 62 cm au moyen d'une molette. Avec une jugulaire souple et confortable conforme à la norme EN 14052. Offre une ventilation maximale grâce à dix fentes d'aération. L'enveloppe extérieure légère et solide en ABS offre une protection sûre contre les chutes d'objets. Le rembourrage intérieur remplaçable assure un maximum de confort et d'hygiène grâce à la protection du matériau Sanitized®.

Article	Poids [env. kg]	Couleur	Prix
TALGAR-W	0,45	blanc	89.–
TALGAR-R	0,45	rouge	89.–
TALGAR-G	0,45	jaune	89.–

(E)



Protection oculaire pour casque industriel de sécurité haute performance TALGAR (EN 166 / EN 14458 / EN 170)

La visière antichoc, classe optique 1, en polycarbonate est anti-buée et résistante aux rayures. Le bord supérieur est muni d'un profilé en caoutchouc pour éviter qu'il ne goutte. La visière légère est également adaptée aux porteurs de lunettes. Le prix comprend les vis de fixation.

Article	Poids [kg]	Matériau	Prix
Visor	0,70	Polycarbonate	49.–

(E)

Adaptateur pour casque industriel de sécurité haute performance TALGAR

pour protections auditives avec fermeture à baïonnette.

Article	Poids [kg]	Matériau	Prix
Adaptor	0,10	Synthétique	19.–

(E)



Housse pour casque industriel de sécurité haute performance TALGAR.

En polyester avec double cordon noir. Protège votre casque de la saleté et des rayures.

Article	Poids [kg]	Matériau	Prix
BAG1	0,12	Synthétique	10.–

(E)





Casque confortable et ventilé VERTEX® VENT (EN 12492)

Le casque VERTEX VENT offre un port très confortable, grâce à la coiffe textile six points et aux systèmes CENTERFIT et FLIP&FIT garantissant une excellente tenue du casque sur la tête. Avec une jugulaire à résistance modifiable, il convient pour le travail en hauteur, comme pour le travail au sol. Il dispose de trous de ventilation avec volets coulissants pour aérer le casque. L'intégration optimale d'une lampe frontale Petzl, d'une visière de protection, de protections auditives et de multiples accessoires en fait un casque entièrement modulable, répondant aux besoins additionnels des professionnels.

Article	Poids [env. kg]	Couleur	Tour de tête [cm]	Prix
VER-W	490	blanc	53 - 63	83.50
VER-S	490	noir	53 - 63	83.50
VER-O	490	orange	53 - 63	83.50
VER-R	490	rouge	53 - 63	83.50
VER-B	490	bleu	53 - 63	83.50
VER-GE	490	jaune	53 - 63	83.50
VER-GR	490	vert	53 - 63	83.50

(ED)



La jugulaire **DUAL** offre à l'utilisateur la possibilité de modifier la force de rétention de la jugulaire pour adapter le casque à différentes situations de travail : travail en hauteur (EN 12492) et travail au sol (EN 397).

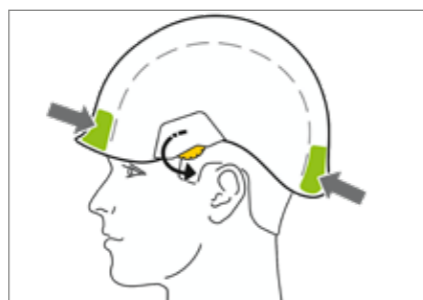

Le système de réglage **CENTERFIT**, avec ses deux roues de réglage latérales, assure que le casque reste centré sur la tête.

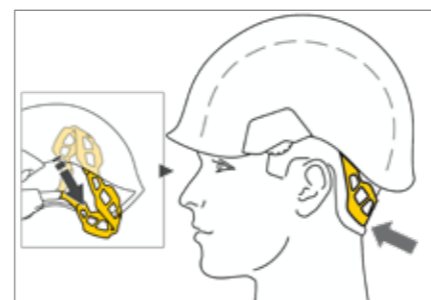

Avec le système **FLIP&FIT**, le bandeau peut être placé en position basse pour assurer un soutien optimal du casque. Lorsque le casque n'est pas utilisé, le système peut être rangé dans la coque du casque.

Visière de protection avec système EASYCLIP pour casques VERTEX® (EN 166)

La visière VIZIR assure la protection des yeux contre les risques de projection. Elle s'installe facilement sur le casque VERTEX, grâce au système d'attache EASYCLIP. Elle bénéficie également de traitements anti-rayures et anti-buée.

Article	Poids [kg]	Matériau	Prix
VIZIR-A	0,80	Polycarbonate	52.–

(ED)



Protection auditive pour casque d'escalade VERTEX® (EN 166)

Protection auditive 26 dB type Peltor Optime, jaune. Avec fermeture à baïonnette pour les casques d'escalade VERTEX.

Article	Poids [kg]	Valeur d'isolation [SNR]	Prix
GS-HEL	0,18	26 dB	42.–

(E)



Lampe frontale PIXA3 (IP67) permet d'évoluer en environnement explosible ATEX, adaptée à la vision de proximité, aux déplacements et à la vision lointaine. 100 lumens

Article	Poids [kg]	Quantité maximale de lumière [lm]	Prix
PIXA3	0,16	100	74.–

(ED)



Aperçu des différents casques de sécurité

Les casques de sécurité n'offrent une protection optimale que s'ils répondent aux exigences de l'activité, sont en parfait état et sont portés correctement. Voici un bref aperçu des normes.

Type	Casque d'escalade	Casque industriel de sécurité haute performance	Casque industriel de sécurité
Norme	EN 12492	EN 14052	EN 397
Résistance de la jugulaire	≥ 50 daN	15 – 25 daN	15 – 25 daN
Protection contre les impacts d'en haut	100 joules	100 joules	50 joules
Protection contre les chocs latéraux	25 joules	50 joules	25 joules



Extension pour anneau antichute dorsal (EN 354)

En polyester, avec mousqueton à vis ou maillon à vis et anneau en acier, cousu. Ne doit pas être utilisé pour prolonger les lignes d'arrêt de chutes ou les dispositifs spéciaux de sécurité en hauteur pour nacelles élévatoires ! Longueur totale, mousqueton compris.

Article	Mousqueton [Art]	Longueur [cm]	Prix
15EXT	NZ09	30	42.–
5/1900	M10T	31	79.–

(AC)



15 EXT



5/1900

Accessoires SpanSet® - Pour un travail encore plus facile et plus sûr

Pour que le travail en hauteur soit aussi efficace que sûr, SpanSet® vous propose différents accessoires pour votre équipement. Il s'agit, par exemple, d'extensions pour l'anneau dorsal de l'antichute de votre harnais. Ces extensions facilitent la fixation et le détachement des longes. Les extensions sont particulièrement appréciées en combinaison avec les dispositifs antichute (à l'exception du dispositif antichute pour les nacelles élévatoires).

SpanSet® dispose également dans sa gamme des accessoires appropriés à utiliser en cas de chute. Nos sangles antitraumatisme, retardent l'apparition d'un traumatisme de suspension. Les bretelles marchepied, petites et pratiques, peuvent être facilement fixées au harnais grâce à l'étui fourni. Cela signifie que la bretelle marchepied est toujours à portée de main en cas de besoin. Nous proposons également une large gamme de mousquetons pour la sécurisation en hauteur et de nombreux modèles en acier ou en aluminium pour un large éventail d'applications.

Pour le stockage de votre matériel, nous avons dans notre gamme différents sacs de stockage, des caisses et des sacs. Cela simplifie le transport et le rangement de vos EPIaC et permet d'avoir une meilleure vue d'ensemble de vos équipements.

SpanSet® – Certified Safety

Bretelle marchepied / Sangle antitraumatisme

Pour atténuer les effets des traumatismes de suspension, SpanSet® fournit un marchepied que vous pouvez attacher à votre harnais. Les sangles antitraumatisme sont utilisées en conjonction avec l'un des kits de secours. Elles peuvent aider une personne tombée - uniquement consciente - à se positionner debout dans le marchepied, retardant ainsi le traumatisme de suspension. En polyester, avec un mousqueton en aluminium et une trousse pratique pour l'attacher au harnais. La longueur totale ne comprend pas le mousqueton.

Article	Mousqueton [Art]	Longueur [cm]	Prix
TS2,5V	Aero	250	34.–
TS2,5	Sans mousquetons	250	28.–

(FB)



Mousqueton pour bretelle marchepied / Sangle antitraumatisme (EN 12275)

Fabriqué en aluminium, avec verrouillage par pression.

Article	Poids [env. kg]	Résistance [kN]	Prix /pce.
AERO	0,47	24	12.–

(FB)



**Crochet d'échafaudage (EN 362)**

en acier, galvanisé. Idéal pour travailler sur les échafaudages.

Article	Dimensions [env. mm]			Résistance [kN]	Poids [env. kg]	Prix
	Longueur	Largeur	Ouverture			
5/1439	196	115	60	23	0,5	32.–

(AC)

**Crochet de sécurité à verrouillage automatique (EN 362)**

en acier, mousqueton robuste. Utilisation polyvalente.

Article	Dimensions [env. mm]			Résistance [kN]	Poids [env. kg]	Prix
	Longueur	Largeur	Ouverture			
FS/60H	129	62	22	30	0,26	25.–

(AC)

**Mousqueton Twistlock (EN 362)**

en aluminium, adapté au système DSL60000.

Article	Dimensions [env. mm]			Résistance [kN]	Poids [env. kg]	Prix
	Longueur	Largeur	Ouverture			
KH451	103	88	24	30	0,08	49.–

(E)

**Mousqueton à verrouillage rotatif Twistlock (EN 362)**

en acier, utilisable sur le harnais horizontal HSL ou en combinaison avec des élingues.

Article	Dimensions [env. mm]			Résistance [kN]	Poids [env. kg]	Prix
	Longueur	Largeur	Ouverture			
IKV36	97	57	27	35	0,3	29.–

(AC)

**Mousqueton Trilock (EN 362)**

en acier, utilisable sur le harnais horizontal HSL ou en combinaison avec des élingues d'ancrage.

Article	Dimensions [env. mm]			Résistance [kN]	Poids [env. kg]	Prix
	Longueur	Largeur	Ouverture			
IKV18	93	58	28	53	0,3	35.–

(AC)

**Mousqueton Trilock (EN 362)**

en aluminium, polyvalent et très léger.

Article	Dimensions [env. mm]			Résistance [kN]	Poids [env. kg]	Prix
	Longueur	Largeur	Ouverture			
M21	89	68	25	28	0,08	30.–

(E)

**Mousqueton Twistlock (EN 362)**

en acier, mousqueton robuste. Utilisation polyvalente.

Article	Dimensions [env. mm]			Résistance [kN]	Poids [env. kg]	Prix
	Longueur	Largeur	Ouverture			
C813	86	66	17	30	0,24	42.–

(AC)

**Mousqueton à visser (EN 362)**

en acier, solution peu coûteuse pour des applications simples.

Article	Dimensions [env. mm]			Résistance [kN]	Poids [env. kg]	Prix
	Longueur	Largeur	Ouverture			
M10T	88	57	17	25	0,17	14.–

(AC)

**Maillon rapide à visser (EN 362)**

en acier, idéal pour les cordes de liaison.

Article	Dimensions [env. mm]			Résistance [kN]	Poids [env. kg]	Prix
	Longueur	Largeur	Ouverture			
NZ09-1	61	42	11	45	0,10	13.–

(AC)

**Maillon delta à visser (EN 362)**

en acier, pour la liaison des sangles.

Article	Dimensions [env. mm]			Résistance [kN]	Poids [env. kg]	Prix
	Longueur	Largeur	Ouverture			
DZ09	56	56	10	35	0,11	15.–

(AC)

**Maillon à vis, en demi-cercle (EN 362)**

en acier, pour harnais sans anneau sternal.

Article	Dimensions [env. mm]			Résistance [kN]	Poids [env. kg]	Prix
	Longueur	Largeur	Ouverture			
CSQ11	40	86	10	10*	0,11	26.–

*Résistance: a = 10 kN / b = 45 kN

(AC)

**Mousqueton pour outils**

En aluminium. Ne peut être utilisé que pour fixer des outils. Ne convient pas pour sécuriser les personnes.

Article	Dimensions [env. mm]			Résistance [kN]	Poids [env. kg]	Prix
	Longueur	Largeur	Ouverture			
5/2158	62	44	14	–	0,02	15.–

(AC)



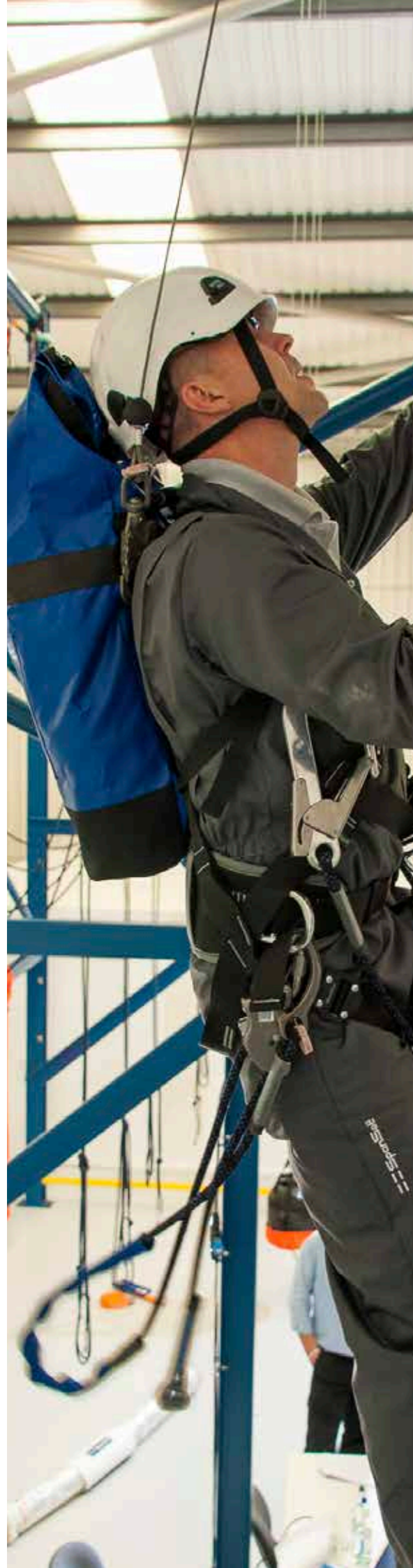

Rangement et stockage

Nous vous proposons différentes options pour le stockage de vos EPIaC. Il s'agit notamment des sacs à outils universels et des sacs de corde. Pour le stockage empilable, nous avons également dans notre gamme des boîtes en plastique et des caisses en tôle verrouillables.

Stockage et soins

La durée de vie de votre équipement de protection individuelle contre les chutes de hauteur (EPIaC) peut être prolongée par un stockage et un entretien corrects. Si nécessaire, les harnais antichute peuvent être nettoyés ou désinfectés. Procédez comme suit : utilisez de l'eau tiède avec un détergent doux ou un désinfectant, puis rincez à l'eau claire, laissez sécher dans un endroit bien ventilé et à l'abri de la lumière directe du soleil. Tous les détergents ou désinfectants utilisés doivent être compatibles avec le polyamide et le polyester.

Rangez votre équipement de protection individuelle contre les chutes de hauteur (EPIaC) dans un endroit frais et sec, à l'abri de la lumière du soleil, afin d'éviter que les fibres ne se fragilisent sous l'effet des rayons ultraviolets.

SpanSet® – Certified Safety



Sac de rangement, sac à outils et coffre en tôle

Article	Description	Poids [env. kg]	Prix/pce.
5/2335	Sac à outils, robuste et résistant à la déformation. Contenance : env. 15 l. Dimensions : 33 x 22 cm	0,5	82.– (BC)
5/1922-100	Sac de rangement, robuste, socle renforcé et bandoulière. Contenance env. 100 m de corde d'escalade.	0,8	120.– (BC)
RAKO	Boîte en plastique, boîte en plastique verrouillable avec couvercle. Dimensions : 400 x 300 x 235 mm	0,5	45.– (C)
BKPSA	Coffre en tôle, boîte en acier verrouillable avec couvercle. Dimensions : 395 x 275 x 190 mm	3,3	49.– (C)
STPSA2	Sac de rangement avec fermeture à cordelette, 2 bretelles à main et bandoulière réglable. Avec compartiment transparent pour documents.	0,2	20.– (BC)
STBL	Sac de sport pratique et robuste avec 2 compartiments, socle renforcé, 2 poignées et bandoulière	1,1	25.– (BC)
STNE	Sac de transport en tissu nylon, bleu. Dimensions : 650 x 350 x 350 mm	0,4	25.– (BC)



5/2335



5/1922-100



RAKO



BKPSA



STPSA2



STBL



STNE



Set de descente et de sauvetage de SpanSet®

Un système d'arrêt de chute bien conçu peut sauver des vies. Hors, dans certains cas, l'arrêt de la chute seul ne suffit pas. Une suspension prolongée dans un harnais peut avoir des suites graves comme un traumatisme de suspension (blocage de la circulation sanguine, évanouissement) et même le décès du blessé. Un sauvetage rapide peut sauver des vies!

Un sauvetage peut s'effectuer à l'aide de différents appareils et techniques. Il est important d'avoir le matériel adapté à la situation ainsi que le personnel formé à disposition.

Appareils de sauvetage par descente

Ces appareils de sauvetage servent en cas d'urgence et de danger. Vous pouvez les utiliser sur des pylônes, des mâts, des échelles ou toute autre construction de hauteur importante et aussi comme matériel d'évacuation de bâtiment sujet à des fuites de gaz, au feu, à une panne de courant ou autre événement empêchant l'évacuation normale des personnes.

Les articles 41-RSET et ABS-3W30 sont conçus pour une descente à vitesse constante contrôlée (env. 0,9 m/s) et permettent la descente d'une personne. Il est possible d'évacuer plusieurs personnes à la suite sans perte de temps par effet de va-et-vient.

L'appareil d'évacuation et de secours 41-RSET permet de légèrement soulever une personne qui a chuté, donc de libérer le point d'ancrage auquel il est suspendu, pour pouvoir l'accrocher à l'élément de liaison. Ainsi il est possible de redescendre la personne comme par ex. avec le ABS-3W30 tout en contrôlant la descente qui peut être interrompue en tenant la deuxième corde de l'appareil.

SpanSet® – Certified Safety



Set de sauvetage (EN 341)

Emballé en sac de rangement composé de:

1 x appareil de sauvetage avec manivelle avec corde Ø 10,5 mm, longueur 20 / 40 m, force centrifuge contrôlée, vitesse de déroulement constante env. 0,9 m/s.

1 x mousqueton et 1 x élingue d'ancrage 1m

1 x perche télescopique, long. max. 3,45 m

Article	Ø corde [mm]	Charge max [kg]	Charge min [kg]	Longueur [m]	Prix
41-RSET20	10,5	140	50	20	950.-
41-RSET40	10,5	140	50	40	1065.-



(BC)

Appareil de sauvetage par descente (EN 341)

Avec corde Ø 10,5 mm, longueur 30 m. Pour 1 personne. Avec boîtier alu et roulement à billes. Corde à noyau. Hauteur de sauvetage 200 m. Force centrifuge contrôlée, vitesse de déroulement constante env. 0,9 m/s. Sac de rangement inclus.

Article	Ø corde [mm]	Charge max [kg]	Charge min [kg]	Longueur [m]	Prix
ABS-3W30	10,5	140	50	30	525.-



(BC)

Rollgliss R350

Système de sauvetage Rollgliss (EN 341/EN 1496)

Le Rollgliss R350 est un appareil de sauvetage par corde très efficace en descente comme en remontée. Sac de rangement inclus. Livrable en différentes longueurs, demandez-nous.

- Nombre de personnes : 1 à 2
- R350-2/50 réduction 2:1
- Déroulement max. : 340 m
- R350-3/60 réduction 3:1

Article	Ø corde [mm]	Capacité max. [kg]		Longueur [m]	Prix
		Descente	Remontée		
R350-2/50	9	200	100	50	1365.-
R350-3/60	9	250	150	60	1385.-
SB350	Appareil de freinage pour Rollgliss				275.-



(E)

Perche télescopique

avec fixation pour mousqueton (position ouverte). Il sert à relier une corde de secours à une personne suspendue en difficulté.

Article	Longueur min. [m]	Longueur max. [m]	Prix
41-Z19	0.80	3.45	150.-

(BC)

01 SÉCURITÉ ANTICHUTE

Accessoires de descente et de sauvetage



Trépieds pour la sécurité des personnes



Trépieds pour la sécurité des personnes

DB-A2



Trépied DB-A2 (EN 795)

Trépied stable en aluminium. Léger, maniable et compact. Longueur des pieds réglable séparément. Montage ou démontage simple et rapide (livré sans appareil de sécurité, treuil, base et poulie). Longueur de transport: 1,50 m. Encombrement monté: 1 à max. 1,55 m.

Article	Poids [kg]	Hauteur [mm]	Nombre d'utilisateur	Capacité [kg]	Prix
DB-A2	19	1438 – 2413	2	300	1100.–

(BC)

Poulie (EN 795)

Pour câble d'acier jusqu'à Ø 6 mm. Mousqueton en acier inclus. Exécution anticorrosion. 2 poulies nécessaires pour le trépied DB-A2

Article	Poids [kg]	Dimensions L x L x P [mm]	Nombre d'utilisateur	Capacité [kg]	Prix
URKDB	0,9	145 x 90 x 45	1	600	67.–

(BC)



L'illustration montre l'équipement en option avec un dispositif HRA et le treuil personne et charge. Ces appareils ne sont pas inclus. Pour un trépied complet, vous avez besoin de:

- 1 x Trépied: DB-A2
- 2 x Poulies: URKDB
- 1 x Fixation pour appareil HRA: 41-54/HRA
- 1 x Antichute à rappel avec dispositif de sauvetage: HRA
- 1 x Fixation pour treuil: 41-54/DWS
- 1 x Treuil LW41-Z7 ou
- 1 x Treuil pour personnes et charge: 41-PLW

Fixation pour appareil HRA (EN 795)

pour appareil de sécurité en hauteur jusqu'à 42 m de long. de câble (plus long sur demande).

Article	Poids [kg]	Dimensions L x L x P [mm]	Nombre d'utilisateur	Capacité [kg]	Prix
41-54/HRA	1,9	255 x 165 x 78	–	–	155.–

(BC)

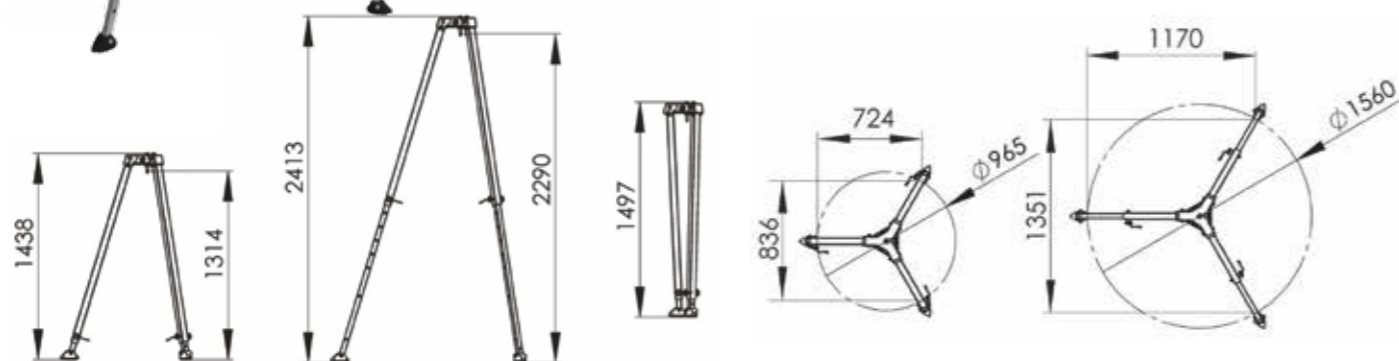

Antichute à rappel automatique avec câble et dispositif de sauvetage (EN 360)

À câble en acier galvanisé Ø 5 mm. Boîtier en aluminium. Avec la manivelle de secours intégrée pour secourir les personnes rapidement et en toute sécurité en cas d'accident ou de perte de conscience. Longeurs spéciales et câble inox livrables sur demande.

Article	Poids [kg]	Longueur câble [m]	Dimensions [cm]			Prix	
			L	B	T		
HRA 12	7	12	45	19,5	9	18,5	971.–
HRA 18	11,5	18	57	24	21	18,5	1165.–
HRA 24	16	24	63	27,5	11	18,5	1386.–
HRA 33	21	30	64	31,5	11,2	18,5	1680.–
HRA 42	40	42	74	37	26	18,5	2510.–
HRA 65	43	65	78	39	24	18,5	2615.–

(FB)

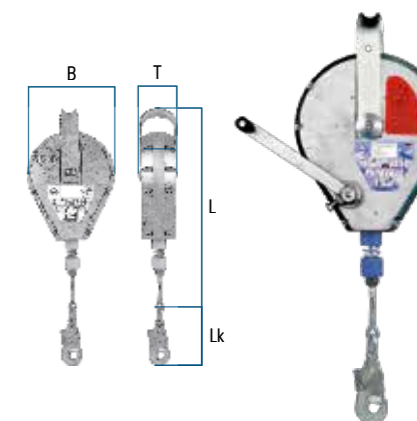

**Fixaton pour treuils de charge et personnes** (EN 795)

Fixation rapidement montable pour trépied DB-A2. Les treuils correspondant LW41Z6 et 41-PLW peuvent être montés sans outils.

Article	Poids [kg]	Dimensions L x L x T [mm]	Nombre d'utilisateur	Capacité [kg]	Prix
41-54/DWS	2,0	200 x 130 x 82,5	—	—	155.—

(BC)

**Treuil**

Charge maximale admise: 300 kg. Câble acier zingué. Longueur de câble 20 m en Ø 6 mm. Transmission 1:10.

Article	Poids [kg]	Dimensions LxLxT [mm]	Nombre d'utilisateur	Capacité [kg]	Prix
LW41-Z7	9,0	260x193x183	—	300	625.—

(BC)

**Treuil pour personnes et charge** (EN 1808:2015)

Le premier appareil de levage pour les personnes et les charges. Charge maximale admise: 300 kg. Câble acier inox. Longueur de câble 30 m en Ø 6 mm. Pour le transport de personnes selon RL 2006/42EG il faut utiliser en plus de l'appareil antichute, un dispositif de sauvetage avec treuil de type HRA.

Article	Poids [kg]	Dimensions [mm]	Nombre d'utilisateur	Capacité [kg]	Prix
41-PLW	18,5	230 x 336 x 200	1	300	1220.—

(BC)

Sac de transport

Très stable avec 2 poignées et une fermeture éclair.

Article	Poids [kg]	Dimensions [mm]	Volume [l]	Capacité [kg]	Prix
BAG40-58	1,7	1600 x 300 x 300	148	—	140.—

(BC)

**Potence monopoutre** (EN 795)

Développée spécialement pour une utilisation stationnaire pour la sécurité et le sauvetage de 1-2 personnes ainsi que pour la descente ou la remontée de charges. Possibilités de montage multiples grâce aux douilles de sol et murales avec monopoutre démontable. Pratique à déplacer. Combinable avec les appareils de sauvetage HRA. Résistant à la corrosion: V2A-inox (AASS-3: réglable en hauteur)

Article	Poids [kg]	Long. de transport LxL [mm]	Nombre d'utilisateur	Hauteur max. [mm]	Prix
AASS-1	36	2051 x 204	2	2014	1590.—
AASS-2	39	1495 x 557	2	1490	2360.—
AASS-3	42	2012 x 120	2	1736	2390.—
AASS-4	92	2290 x 594	2	3297	2700.—
AASS-MW*	42	1570 x 480	2	1040*	3250.—

* Motif de trou au besoin

(BC)

Accessoires:**Pour potence monopoutre**

- Antichutes à rappel automatique avec câble et dispositif de sauvetage type HRA
- Treuil pour personnes et charge type 41-PLW
- Diverses douilles de sol et douilles murales

Pour AASS-1 exclusivement

- Tétrapode douille mobile
- Collet douille mobile

Pour AASS-2 exclusivement

- Projecteur de travail (sur demande)
- Treuils électriques (sur demande)

Accessoires spéciaux pour AASS-1 à AASS-3

- Contrepoids douille mobile

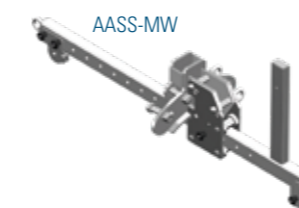

Potences monopoutre spéciale pour véhicules

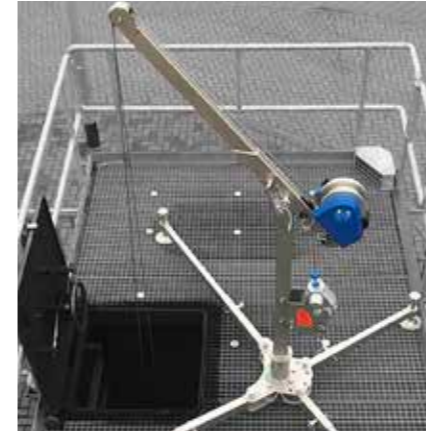

Douilles de fixation (EN 795)
résistant à la corrosion: V2A-Acier.
4157/1 = Douille de sol
4157/2 = Douille murale
4157/3 = Douille à enterrer

4157/5 = Douille à enterrer pour avant-trou
livré sans matériel de montage (sur demande)

Article	Poids [kg]	Hauteur [mm]	Largeur [mm]	Profondeur [mm]	Prix
4157/1	13,5	280	300	300	690.-
4157/2	14,9	410	290	75	790.-
4157/3	12	420	280	280	790.-
4157/5	4,6	335	160	160	790.-

(BC)



Fixation pour appareil HRA (EN 795)
résistant à la corrosion: V2A-Acier. Pour appareil de sécurité en hauteur jusqu'à 24 m de long. de câble (plus long sur demande).

Article	Poids [kg]	Description	Position	Prix
41-54/AASS	3,5	Approprié pour HRA-9,5 - 24	Haut	110.-
41-54/AASL*	4,5	Approprié pour HRA-9,5 - 24	Bas	145.-

*N'est pas illustré

(BC)



Fixaton pour personnes- et treuils de charge (EN 795)
Les treuils correspondant LW41Z6 et 41-PLW peut y peut être monté.
Résistant à la corrosion: V2A-Acier.

Article	Poids [kg]	Description	Position	Prix
41-54/AWS	1,0	Approprié pour LW41Z6+41-PLW	Haut	155.-
41-54/HLW	2,2	Approprié pour LW41Z6+41-PLW	Bas	160.-

(BC)

Tétrapode douille mobile (EN 795)
pour monopoutre AASS-1. Spécialement développé pour une utilisation mobile dans le cas de la sécurité et du sauvetage. Peut être rapidement et facilement assemblé ou démonté. Approuvé pour 2 personnes pour l'entrée ou le sauvetage en espace clos. Pivotant et réglable.

Article	Poids [kg]	Hauteur [mm]	Largeur [mm]	Profondeur [mm]	Prix
41-67	60	2314	2228	1763	1245.-

(BC)



Collet douille mobile (EN 795)
pour monopoutres AASS-1 et AASS-2. Conçu pour les rebords ou les parois de réservoir où une mise en place fréquente est nécessaire sur différentes épaisseurs. Approuvé pour 2 personnes.

Article	Poids [kg]	Prise [mm]	Dimensions L x L x T [mm]	Prix
41-69	35	200-400	350 x 729 x 335	1765.-

(BC)



Contrepoids douille mobile (EN 795)
pour monopoutres AASS-1 à AASS-3. Aucun composant ne pèse plus de 25 kg et est donc idéal pour un montage et un démontage fréquents. Approuvé pour 2 personnes.

Article	Poids [kg]	Contrepoids requis* [kg]	Dimensions L x L ^{max} [mm]	Prix
41-68	136	560	3058 x 3035	3195.-

*Pour atteindre le maximum

(BC)



Conditions générales de vente

Conditions générales de vente

Nous vendons exclusivement aux conditions de vente, de livraison et de paiement suivantes. Toutes autres conditions générales de l'acheteur s'y opposant ne sont valables que si elles sont acceptées et approuvées par écrit par nous.

1. Conclusion du contrat

1.1 Les offres sont, en règle générale, effectuées sans engagement. Le contrat de vente ne se forme qu'avec la réception de notre acceptation de celui qui passe la commande (confirmation de commande). Toutes modifications du contrat et tout accord verbal ne sont valables que s'ils ont été convenus par les parties et confirmés par écrit.
1.2 Les documents attachés à l'offre comme les illustrations, dessins et indications de poids servent simplement à préciser l'offre et ne sont déterminants que s'ils ont été expressément qualifiés comme ayant force obligatoire. Nous nous réservons le droit de propriété et d'auteur sur les dessins et autres documents.

2. Prix

Sauf en cas de stipulation contraire, les prix s'entendent départ usine Oetwil am See (Ex works conformément aux Incoterms 2000), sans emballage, hors TVA. Si un accord sur les prix est intervenu, le vendeur peut modifier les prix si quatre mois se sont écoulés depuis la conclusion du contrat et si, depuis, le prix des livraisons et prestations a été augmenté directement ou indirectement en raison de l'évolution de facteurs de prix, tels que les salaires, le prix des matériaux, les impôts, les taxes accessoires, sur lesquels se fonde le vendeur pour déterminer le prix. Une adaptation des prix intervient également si la catégorie ou l'étendue de la livraison, de la prestation convenue ou le matériel ou le produit subissent des modifications parce que les documents fournis par l'acheteur ne correspondaient pas aux faits réels ou n'étaient pas complets.

3. Conditions de paiement

Toutes nos factures sont payables net sous 30 jours à compter de la date de la facture. Les déductions injustifiées comme l'escompte etc. ne sont pas admises et seront débitées en sus.

4. Délais de livraison

Le délai de livraison se prolonge en cas de survenance d'obstacles imprévisibles indépendants de notre volonté (force majeure) et aussi longtemps que ces obstacles subsistent, s'il est établi que de tels obstacles ont une influence considérable sur la fabrication ou la livraison de la marchandise. Ceci est également valable si de tels événements surviennent chez un fournisseur du vendeur. Nous informons immédiatement l'acheteur de la survenance de tels événements. Si l'exécution du contrat devient en raison de la survenance de ces événements

déraisonnables pour l'une des parties, celle-ci peut dénoncer le contrat. Le vendeur a le droit d'effectuer des livraisons partielles dans la mesure où cela reste raisonnable.

5. Expédition

Le transfert des risques à l'acheteur intervient lors de la remise de la marchandise à un transporteur, au plus tard cependant lorsque les marchandises quittent l'entrepôt – ou dans le cadre des livraisons indirectes lorsque les marchandises quittent le fournisseur. Une assurance de transport ne sera souscrite au nom et pour le compte de l'acheteur que sur ses instructions.

6. Garantie, responsabilité pour vices

S'agissant des marchandises livrées par nous, nous garantissons que le matériel est irréprochable et que la production a été effectuée dans les règles de l'art. Les qualités garanties sont uniquement celles qui auront été expressément qualifiées comme telles dans la confirmation de commande ou dans les spécifications. La garantie ne s'étend pas aux dommages dont il n'aura pu être établi qu'ils proviennent d'un matériel médiocre, d'une conception (design) erronée ou d'une exécution insuffisante, comme par exemple d'une utilisation inadaptée, de l'usure normale, d'un entretien insuffisant, d'influences environnementales, etc. La garantie ne s'étend en aucune façon aux réparations et aux travaux de montage qui n'ont pas été effectués par nous en tant que vendeur.

L'acheteur doit examiner immédiatement la marchandise reçue pour vérifier qu'elle ne comporte pas de vice apparent, doit les signaler immédiatement et porter à la connaissance du vendeur par écrit au plus tard 5 jours ouvrables à compter de la réception de la marchandise les vices cachés, apparents. Si les vices ne sont pas dénoncés selon les formes et délais requis, la marchandise sera considérée comme ayant été délivrée et admise dans un état irréprochable. L'acheteur sera déchu de ses droits éventuels s'il ne s'est pas manifesté dans le délai défini ci-dessus.

En cas de grief légitime concernant un vice, le vendeur pourra au choix soit réparer le vice (réparation) soit livrer une marchandise exempte de tout vice (remplacement). En cas d'échec ou refus de remplacement, l'acheteur pourra fixer un délai de 30 jours au vendeur pour faire cesser le vice. A l'expiration infructueuse de ce délai, l'acheteur pourra soit demander une réduction de prix soit dénoncer le contrat. Si le vice n'est pas important, l'acheteur ne disposera que du droit de réduction du prix. L'acheteur devra en toute hypothèse prouver l'existence du dommage ainsi que du vice et du lien de causalité adéquat entre ces deux éléments. S'il n'est pas donné l'occasion au vendeur de s'assurer de l'existence des vices, tout particulièrement si l'acheteur ne met pas à la

disposition du vendeur, à sa demande, la marchandise réclamée ou des échantillons, le vendeur ne sera pas tenu à garantie. Toutes autres prétentions sont exclues conformément aux dispositions du paragraphe 7. Ceci est notamment valable pour les demandes de réparation de dommages qui n'affectent pas la marchandise elle-même, notamment la responsabilité pour des dommages indirects (dommage patrimonial) et au titre de réclamations de tiers (responsabilité du producteur face à l'utilisateur).

Une marchandise livrée régulièrement ne sera reprise par le vendeur sans reconnaissance d'une quelconque obligation légale qu'uniquement dans des cas exceptionnels et dans la mesure de ses possibilités, si celle-ci se trouve dans un état irréprochable et ne provient pas d'une fabrication sur commande. Nous sommes en droit de retenir 25% de la valeur de la marchandise, mais au minimum CHF 100, afin de couvrir les frais occasionnés. Le renvoi sera à la charge de l'expéditeur.

7. Limitation de responsabilité et prescription

La responsabilité du vendeur se limite aux obligations contractuelles prévues aux présentes conditions générales sous réserve qu'aucune disposition d'ordre public ne contrevienne à cette limitation de responsabilité. En tout état de cause, la responsabilité du vendeur se limite à la valeur de la marchandise (sont exclus les équipements spéciaux, la TVA etc.). Sont tout particulièrement exclues les demandes de réparation de l'acheteur au titre de dommages qui n'affectent pas l'objet de la livraison, comme les pertes de production, les pertes d'exploitation, les pertes de commande, le manque à gagner (préjudice pécuniaire) ainsi que tous autres dommages direct ou indirect. Sauf stipulation contraire, les droits de l'acheteur à notre encontre au titre du présent contrat résultant de la livraison de la marchandise se prescrivent au terme d'une année à compter de la délivrance de la marchandise au départ de l'usine. Pour les livraisons de marchandises qui ne sont pas fabriquées par nous même, les durées de garantie respectives des fournisseurs sont applicables. N'est pas concernée par les présentes dispositions la responsabilité pour faute intentionnelle ou négligence grave ainsi que la prescription des droits de recours légaux. Dans l'hypothèse d'un remplacement, le délai de prescription ne recommence pas à courir.

8. Tribunal compétent, loi applicable

Il est convenu que le tribunal compétent est celui du siège de notre société. Le droit applicable est exclusivement le droit suisse.
9. Dans le cas où une des dispositions des présentes conditions s'avèrerait nulle et caduque, cela n'affectera pas la validité des autres dispositions du contrat. La disposition nulle sera remplacée par une disposition qui se rapproche le plus de la volonté des parties.

Mise en page / Illustrations :

Ü. Pehlivan, M. Grisseemann

Photos :

Ü. Pehlivan, groupe SpanSet®, fournisseurs

Infos pour les photos :

Les images d'application et les images de produits ne sont pas contraignantes pour une installation et / ou une utilisation correcte des produits. Pour une installation et/ou une utilisation correctes, les instructions d'utilisation respectives s'appliquent.

Texte :

M. Grisseemann, Ü. Pehlivan, W. Campagnaro groupe SpanSet®, fournisseurs

Prix :

Département des ventes

Infos sur les prix :

Ce catalogue avec ses prix remplacent l'ancien, tous les prix précédents perdent leur validité. Les changements de prix sont réservés. Les prix actuels peuvent être consultés sur notre boutique en ligne sur : www.SpanSet.ch

Tous les prix s'entendent hors TVA. Nos conditions générales s'appliquent.

À propos de nos termes et conditions :

Nos termes et conditions sont sur la page 368.

Responsabilité :

Nous déclinons toute responsabilité en cas d'erreurs ou de modifications techniques. Les modifications techniques et les éventuelles corrections seront publiées sur notre site Web.

Impression :

SpanSet SA - Oetwil am See

Exemplaires :

2500 pièces

Catalogue en ligne sur :

www.SpanSet.ch/catalogues ou par e-mail à info@SpanSet.ch

Autres versions :

Ce catalogue est disponible sur notre site web sous la forme d'un catalogue à feuilleter ainsi que d'une version PDF à télécharger.

Mentions légales

SpanSet AG

**Eichbühlstrasse 31
CH-8618 Oetwil am See
Tél 044 929 70 70
Fax 044 929 70 04
info@SpanSet.ch**

Registre du commerce :
Zürich

N°. :
CH-020.3.924.717-6

IDE :
CHE-106.939.040

Tous droit réservé, SpanSet® est une marque déposée. Toute copie ou utilisation de ce catalogue ou de son contenu sans autorisation est interdite et sera poursuivie au tribunal compétent.

© 2021 SpanSet SA tous droits réservés

www.SpanSet.ch

Visitez notre page web pour y trouver les prix actuels, catalogues, modes d'emplois et autres informations importantes.

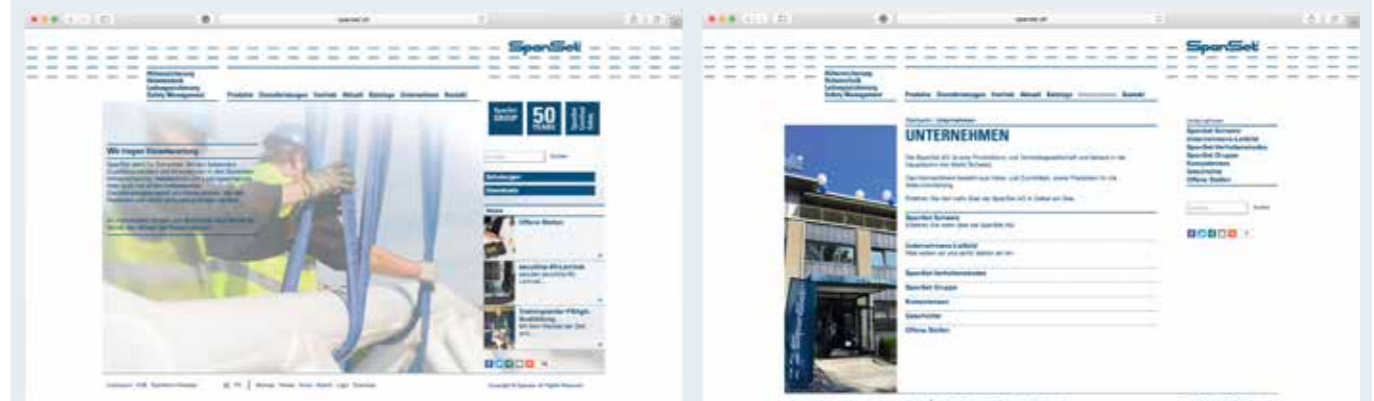

INDEX

A					
Accessoires antichute	335	Coffrage de dalles protection contre les chutes	294-295	Élingues rondes Welaki	206
Accessoires Exoset	194-197	Coffres en plastique	359	Élingues Welaki, câble et synthétique	206
Accessoires GrabiQ	179-189	Combisafe	291	Enrouleur de sangle	80
Aimants	243	Contrôle du matériel de levage	170	Enrouleurs magnétiques	80
Aimants de levage	243	Corde de bord élastique	84	Équerres de protection en plastique	79
Amortisseurs de chute	323	Corde de sécurité verticale	331	Étrier C	117
Ancrage mobile/porte	346	Cordeaux de maçon	104	Étrier D	117
Ancrages pendulaires	198	Cordes à tracer	104	F	
Anneau rotatif femelle RUD	219	Cordes de sécurité	330-331	Feuillards de cerclage à chaud	86
Anneaux d'ancrage à souder Exoset	230-231	Cordes de sécurité	331	Feuillards en polyester	86
Anneaux d'ancrage à souder RUD	224-225	Cordes de tirage	106	Ficelles	107
Anneaux d'ancrage Exoset	226-229	Cordes échafaudage	106	Ficelles d'emballage	107
Anneaux d'ancrage Exoset	226	Cordes élastiques	106	Ficelles d'emballage	107
Anneaux d'ancrage Exoset à souder	230-231	Cordes en polyester	105	Ficelles pour fils à plomb	104
Anneaux d'ancrage RUD	218	Cordes en polypropylène	105	Filets antichute	289
Anneaux d'ancrage RUD	218	Cordes EPI	335	Filets bâches de protection	84
Anneaux d'ancrage RUD	218-223	Cordes et ficelles	105-107	Filets bennes Welaki	83
Anneaux d'ancrage RUD à souder	224-225	Cordes et ficelles	105-107	Filets d'arrimage	83
Anneaux de levage	180	Cordes Kernmantel	335	Filets d'arrimage	83
Anneaux de levage	179	Cordes multifils	105	Filets de protection	82-83
Anneaux de levage Exoset	194	Cordes travaux en hauteur	335	Filets de protection arrimage	83
Anneaux de levage Gunnebo	179	Cordons amortisseurs	321-325	Filets de protection des palettes	267
Anneaux tournants Exoset	229	Cosses pour câbles métalliques	207	Filets de protection pour bennes	83
Anneaux tournants Exoset	229	Cravate de levage en chaîne	199	Filets de protection pour bennes	83
Anneaux tournants RUD	222	Crochet de levage Exoset	194-195	Filets de sécurité antichute	289
Antichute mobile sur corde	335	Crochet de levage GrabiQ	182-185	Filets de sécurité antichute	289
Antichutes à rappel automatique	363	Crochet de sécurité Exoset	194	Filets de transport de charges	163
Antichutes de charges	243	Crochet de sécurité Gunnebo	182	Fixation du filet	84
Appareils antichutes/Stop chutes	329	Crochet émerillon à billes isolé	199	Fixations treuils pour trépied	364
Appareils de mesure de la force de traction	252	Crochet pivotant	184	Fixations appareils antichutes pour trépied	363
Application d'arrimage SpanSet	31	Crochets	125, 159, 182-187, 194-195	Formations	22-25
Arrimage interieur	56	Crochets à souder ou avec roulement à billes	186	Formations et formations continues	22-25
Arrimage Ridelle	57	Crochets d'arrimage	66-73	Fourches à palettes	266
Arrimage Ridelle (Side-Grip)	56-57	Crochets de fonderie	185	Fourches à palettes	266
Avantages des cliquets SpanSet	32-33	Crochets échafaudage EPI	356	Fourreaux de protection NoCut Pad	148-149
B		Crochets Joker	125	Fourreaux de protection NoCut Sleeve	146-147
Barre de verrouillage	57	Crochets pour coils	240	G	
Barres de serrage	57	Crochets pour conteneurs	185	H	
Barrières de protection métalliques	290-291	Crochets pour jeux de levage bâtiment	159	Harnais	315-319
Big bags	163	Crochets pour toits en pente	343	Harnais antichute	314-319
BigBag	163	Crochets S	187	Harnais de sauvetage	319
Bigshot	348	D		I	
Boucles en câble métallique filetées	214	Demi mailles d'accouplement	187	Impression sangles	64-65
Boucles métalliques	87	Dispositif de levage de charges	234	Indicateur de force de tension TFI	32
C		Dispositif de sécurité en hauteur	273-367	J	
Câbles	203-215	Douilles à bétonner SkyReach	297	Jeu de levage en câble métallique	208-213
Carfix	90-91	DSL60000	295	Jeu de levage en sangles	154-155
Casques avec jugulaire	352	Dynafor	254-257	jeu de levage pour buses et regards en béton	245
Catapulte	348	Dynamomètres de grue	254	Jeu de levage pour fûts	161
Chaîne de levage pour pierres	199	E		Jeu de levage pour le bâtiment	157
Chaîne de levage sans fin	198	Élingue en câble métallique	205-206	Jeux de levage bâtiment	156
Chaîne sans fin	198	Élingues d'ancrage	336-337	Jeux de levage bâtiment	157-158
Chaînes d'arrimage	96-99	Élingues d'ancrage EPI	337	Jeux de levage bâtiment réversibles	158
Chaînes d'arrimage	92-99	Élingues de remorquage	89	Jeux de levage combi pour le bâtiment	158
Chaînes de grue	198	Élingues en chaîne GrabiQ	170-178	Jeux de levage en câble	208-213
Chaînes de levage	168-199	Élingues rondes	123	Jeux de levage en chaîne	172-175, 190-193
Chaînes en acier	185,195	Élingues rondes	122-135	Jeux de levage en chaîne et accessoires Exoset	190-197
Chariot	246	Élingues rondes courtes Magnum-X short	129	Jeux de levage en chaîne et accessoires Gunnebo	168-189
Chariots poutrelle	246	Élingues rondes Magnum-X	127	Jeux de levage en chaînes Exoset	190-193
Clés de retournement	239	Élingues rondes MagnumPlus	132-133	Jeux de levage en élingues rondes	153
Cliquets Robusta	42	Élingues rondes SupraPlus	123		

INDEX

Jeux de levage en sangle pour vitre	160	Pincas pour tuyaux	239	Sangles plates de levage	112-120
Jeux de levage en sangles Power	154-155	Plaque d'ancrage EPI	342	Sangles plates de levage	115-116
Jeux de levage pour le bâtiment	157	Points d'ancrage	216-231	Sangles plates de levage avec revêtement Powerflex	119
Jeux de réparation et accessoires crochets Exoset	196	Points d'ancrage Exoset	226-231	Sangles plates de levage avec revêtement secutex	119-120
Jeux de réparation et accessoires crochets Gunnebo	188	Points d'ancrage individuel pour EPI	341-342	Sangles plates de levage PowerStar	115
K		Points d'ancrage pour EPI	340-346	Sangles plates levage	114-121
Kit arrimage motos	27	Portique et potence en aluminium	247	Sangles plates sans fin	117
Kits de sécurité	304-312	Potence EPI Inox	365	Sangles porte meubles	102
Kits réparation Exoset	197	Poulies de renvoi	250-251	Sangles porte-bagages	27
Kits réparation Gunnebo	189	Poutrelle d'ancrage pour EPI	346	Sangles porte-meubles	102
L		Protection contre l'abrasion pour les élingues rondes	122-125	Sangles/Élingues de remorquage pour camions	89
Lampe frontale	353	Protection contre l'abrasion pour les sangles de levage	112-121	secuGrip90	76
Latte de blocage	57	Protection contre les chocs	270	secuPAD	201
Liaison, connecteur EPI	331	Protection d'angles et de bords	138	Sécurisation du chargement	28
Lignes de vie horizontales	331-333	Protection de bord sécurité collective	274	Sécurité antichute	272-367
Longes de positionnement	332-333	Protection pour tendeur	80	secutex, fourreaux de protection	142
M		Protections d'angle	79,138,333	secutex, protection contre les chocs étagères	269
Maille d'accouplement connecteur - Exoset	194	Protections d'angle secutex	138-140	secutex, protections pour racks	270
Maille d'accouplement connecteur - GrabiQ	181	Protections de bord magnétiques secutex	138	secutex, protège-arête pour câbles métalliques	213
Maillon à visser	357	Protections pour racks	270	secutex, protège-arête pour chaînes	201
Manille Green-Pin	166	R		secutex, protège-arêtes	138
Manille palplanches	167	Raccourcisseur - Exoset	194	secutex, sangles de levage	118
Manille Yellow Pin	165	Raccourcisseur - GrabiQ	182	secutex, tuyaux de protection pour chaînes	201
Manilles	166	Rails d'arrimage Airline	57	secutex,sabot de protection fourche élévateur	271
Manilles Exoset Green Pin	165-167	Rails de fixation, d'ancrage Ridelle	57	Service de contrôle	12
Matériel de sauvetage	361	Rallonges, sangles d'extension EPI	355	Set de fixation filet	84
Mousqueton	356-357	Revêtement Powerflex	119	Set de sauvetage	361
Mousqueton à visser	357	Rotule de protection pour chaînes	201	Siège/Podium	335
Mousquetons à verrouillage pivotant	356-357	S		Stockage	359
N		Sabot de protection de fourche pour élévateur	271	Systèmes antichute	272-299
O		Sabot de protection pour fourche	271	Systèmes de sécurité antichute	286-299
P		Sac de rangement	359	Systèmes de sécurité permanents	286
Palans	248-249	Sacs	359	Systèmes de sécurité personnelle	282
Palans à chaîne à levier	248-249	Sacs de rangement	359	T	
Palans à chaîne et palans à levier	248	Sangle à boucle de serrage rapide	61	Tapis antidérapants	74-75
Palans à chaîne/levier	248-249	Sangle arrimage meuble	103	Tapis antidérapants	74-77
Palonnier chariot élévateur	267	Sangle d'arrimage tendeur ABS	45	Tapis de levage, sangle levage isolation	161
Palonniers	258-265	Sangle de rechange jeu levage bâtiment	159	Tempoline	292-293
Palonniers	260	Sangle de sécurité horizontale Ergo Line	339	Tendeurs à cliquet arrimage chaînes	94
Palonniers	258-265	Sangle levage pots de fleurs	102	Tendeurs chaîne arrimage	94-96
Palonniers BigBag	267	Sangle porte-châssis pour charpentier	161	Tendeurs élastiques	84
Palonniers pour conteneurs	264	Sangles à usage unique	86-87	Tendeurs Green-Pin	167
Palonniers pour conteneurs	264	Sangles arrimage et cerclage	36-63	Tendeurs pour charges lourdes	51-53
Picado	80	Sangles arrimage et cerclage	36-57	Tendeurs pour sangles d'arrimage	37-54
Pièces de rechange pour les fourches de grues	266	Sangles d'arrimage	46-49	Tige télescopique avec crochet d'élingage	346
Pince à poutrelle	246	Sangles d'arrimage Ergo	47	Tige télescopique PSAG	361
Pince de levage avec axe fileté	236	Sangles d'arrimage Ergo ABS	49	Tirfor	250
Pince de levage avec protection secutex	235	Sangles d'arrimage pour meubles	103	Tirfor	250
Pince pour palplanches	242	Sangles d'arrimage pour rails de fixation	56	Trans-Système	87
Pincas	234-242	Sangles d'arrimage pour voiture	91	Trépied EPI	362
Pincas	235	Sangles d'arrimage pour voitures	91	Trépieds pour levage de charges	247
Pincas à bloc	242	Sangles de cerclage	61-63	Treuils pour personne et charge	364
Pincas à bordures	241	Sangles de cerclage	60-63	Tuyaux de protection	81,139,149
Pincas à buses	245	Sangles de cerclage tendeur à levier	61	Tuyaux de protection en PVC	207
Pincas à fûts	241	Sangles de levage en Webtex	116	Tuyaux de protection pour chaîne	201
Pincas à tôle	236-238	Sangles de levage enduites secutex	118-121	U	
Pincas de levage	235-242	Sangles de positionnement crochets containers	185	V	
Pincas de levage	235-242	Sangles de remorquage pour voiture	89	Velcro de protection contre l'abrasion	125
Pincas en acier profilé	240	Sangles et Élingues de remorquage	88-89	Vestes harnais antichute	319
Pincas pour matériaux ronds	239	Sangles et élingues textiles et jeux de levage	114-135, 152-158	W, X, Y, Z	
Pincas pour rail	238	Sangles jetables SnapLash	85		

SpanSet® AG
Eichbühlstrasse 31
8618 Oetwil am See
Tél 044 929 70 70
info@SpanSet.ch
www.SpanSet.ch

Toutes reproduction ou distribution de ce catalogue, même partielle, par quelque procédé que ce soit (copie par xérogaphie, photographie, film, support magnétique, etc.), est interdite sans autorisation préalable de SpanSet® SA.

SpanSet® SA ne peut être tenue pour responsable des dommages ou accidents résultant d'une interprétation de ce document.

Fautes d'impression, erreurs et modifications réservées !

Les prix s'entendent hors TVA, départ usine.